



**ORGANO DE LA A. C. D.
DEL CUERPO DE BOMBEROS
DE BARCELONA**

¡ALARMA!

AÑO 25

N.º 215

MAYO - JUNIO 1972



mangueras **contra incendios** **PIRELLI**

Los servicios contra incendios equipados con nuestras mangueras, son eficaces y seguros siempre

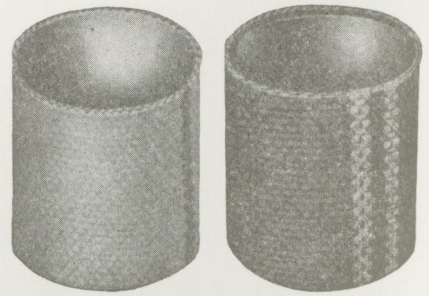
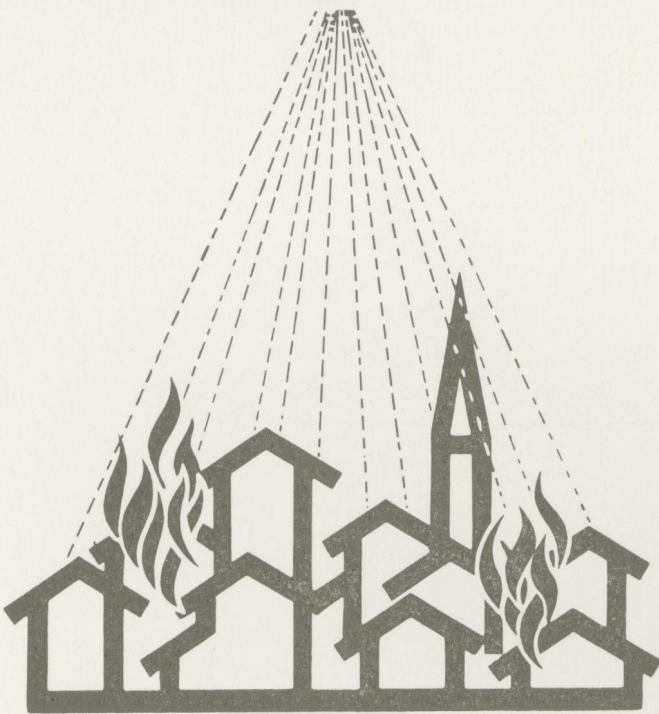

tipos especiales con o sin tubo de goma interior

¡ALARMA!

ORGANO DE LA A. C. D.
DEL
CUERPO DE BOMBEROS

BARCELONA * AÑO 25 * NUM. 215 * MAYO - JUNIO 1972

Director Técnico

JORGE TEIXIDÓ BRUGUÉS

Ingeniero Industrial

SUMARIO

Editorial	3
Cartas al Director	5
Incendios textiles	9
El Centro de Instrucción de Bomberos de París	19
Tabla de Materias del Dossier de Instrucción	51
Temas de nuestro tiempo	61
Notas para recordar	63
Noticiero sin llamas	67
Deportes	68
Entrevistas entre fuegos	70
Pasatiempos de ¡ALARMA!	72
Bellezas en ¡ALARMA!	73
Llamas festivas	74
Ironías de Cesc	75
Página poética	76
Momentos cumbres de la historia	77
Sección de viajes	79

JUNTA DE GOBIERNO

PRESIDENTE

D. Jorge Teixidó Brugués

VICE-PRESIDENTE

D. Esteban Rifá Tapia

SECRETARIO

D. Anselmo Andrés Gasol

VICE-SECRETARIO

D. Rafael Mengual Ruiz

TESORERO

D. Antonio Ballesteros Morón

CONTADOR

D. Pedro Matamala Hidalgo

VOCALES

D. José Martí Boria

D. Enrique Riba Zalba

D. Manuel Pascual Pons

D. Manuel Llatse Saún

D. Antonio Tejeda Pérez

D. Juan Almendariz Mestres

D. Antonio Zapater Oliver

D. Jesús Ferris Alcaraz



PORTADA

Empleo del
"Snorkel"

en la extinción
de un incendio

MIEMBRO DE LA ASOCIACION ESPAÑOLA DE PRENSA TECNICA Y PERIODICA

Redacción y Administración: Provenza, 178

Tel. 253 53 53

BARCELONA - 11

SKRÖNER ESPAÑOLA, S.A.E.



CENTRAL:

GOYA, 47 - 4.º - D

Teléfonos { 276 06 93
276 04 64

DELEGACION BARCELONA:

EDIFICIO WINTERTHUR

Plaza Calvo Sotelo, 10

Teléfono 250 11 94

EDITORIAL

RENOVACION

Renovación en diferentes aspectos. Renovación en el gobierno de la Agrupación Cultural y Deportiva del Cuerpo, de la cual esta Revista es el Organó oficial. Renovación en la concepción de la propia Revista, que quiere ser menos técnica, más abierta..., en una palabra, más amena. Renovación en los fines de nuestra Agrupación, cuyos Estatutos vamos a intentar actualizar para dar entrada, en lo posible, a cuestiones que no siendo ni culturales ni deportivas son asimismo importantes, diríamos que fundamentales, para la profesión.

Renovación en la Junta de Gobierno. En efecto, gran parte de la misma ha sido removida, encargándose de la Presidencia el hasta ahora Vocal de Publicaciones y Director Técnico de esta Publicación Sr. Teixidó, qui en simultaneará los cargos de Presidente y Director. Algunos de los restantes componentes de la nueva Junta, como el nuevo Vocal de Publicaciones, Sr. Pascual Pons, proceden de la época funda-

cional de la Revista, que ellos crearon hace ya veinticinco años en forma de periódico mural, sin mayor difusión que el ámbito de nuestros Cuarteles.

Renovación de la Revista. Así lo esperamos de los nuevos elementos que en su redacción han de intervenir. De forma alguna puede esperarse simbiosis de técnica, amenidad, agilidad y puntual publicación si en una sola persona radica el peso de llevar a cabo ¡ALARMA!, máxime habida cuenta de que ello debe hacerse «además» de la actividad normal en el Cuerpo. El Director precisa colaboración intensa, eficaz, resolutiva; esperemos que no le falte.

Renovación de los Estatutos. Fue éste un tema planteado por el nuevo Presidente inmediatamente después de resultar elegido; para su estudio se ha creado ya una Comisión encargada de redactar un proyecto de nuevos Estatutos. Esperemos que en breve podamos informar sobre este importante particular.

SKRÖNER ESPAÑOLA, S.A.E.



BUTANO.....

**La Llama que alumbra
la vida de España**

CARTAS AL DIRECTOR

Sr. Director:

Por la presente me es grato remitir a Ud. el resultado de una encuesta privada que he realizado consultando a un centenar de personas seleccionadas entre barceloneses de muy distinta condición y posición sobre el siguiente tema:

Pregunta: ¿Cual es el número de Teléfono de los Bomberos?

No lo saben	43
Llamarían al 091	6
Llamarían al 123 45 67	3
Llamarían al 227 90 00	2
Llamaría al 23 23 23	1
Llamaría al 25 25 25	1
Llamarían a información	4
Llamarían al 092	4
Saldría a la calle a buscar un guardia	1
Llamaría a su hermano que lo sabe	1
Llamarían al Ayuntamiento Daría parte a la Guardia Civil	2
Llamaría al taller de abajo que tienen extintor	1
Llamaría a la portera	1
Llamaría a la Radio	1
Llamarían al vecino	3
Llamaría a la Casa de la Vila	1
Llamaría a don Antonio Fernández	1
Llamaría al 222 22 22	1
Llamaría al procurador de la finca	1
No los llamaría	1
Correctamente: 253 53 53	19
TOTAL	100

Sin ánimo de comentar el resultado de dicha encuesta, sólo quisiera hacer hincapié en el ejemplo de Francia, cuyo núme-

ro general es el 18 en todo el país, aparte de la existencia de las columnas callejeras de alarma.

También interesa hacer constar que tenemos aquí un número de tres cifras para información deportiva.

Le saluda atentamente,

Juan Pascual Valls

Exposición Museo de Cascos de Bomberos
Restaurante del Puerto "JOANET"

Sr. Pascual:

Según su encuesta privada, solamente el diecinueve por cien de los encuestados están en condiciones de sufrir un incendio. Tomado desde este punto de vista —cual acostumbran a tomarse las estadísticas en nuestro país— resulta la cuestión altamente favorable.

Perdón por el tono festivo, pero hemos agotado ya los razonamientos serios para que la Compañía Telefónica nos asigne un número de tres cifras.

Sr. Director:

Me dirijo a usted como un miembro componente del Cuerpo, aunque bastante novel en servicio, con el ruego de que publique la presenta carta.

Yo, personalmente, sé que las cosas de palacio van despacio, pero me gustaría, y como a mí a otros compañeros, que la recepción, oficinas, museo y otras dependencias de la Jefatura estuvieran más aseadas y modernas; como por ejemplo, pinturas y murales que están bastante deterioradas, porque así no parecería tan pobre como realmente se ve por la dejadez. Lo que significa una decepción para las vi-

¿conoces ya los aciertos de el gamo?

Por sus aciertos, las carabinas "EL GAMO" han sido las primeras en los Campeonatos Nacionales de Tiro Neumático en once años consecutivos. Todos los campeones españoles utilizan carabinas EL GAMO, por su calidad, su precisión y su especial construcción.

Accesorios.- Los balines "diabolo", especiales para competición, consiguen una perfecta agrupación en los disparos; el transportador de dianas "EL GAMO" es un acierto para comodidad y seguridad del tirador; el cazabalines evita los

rebotes de los balines y el deterioro de los lugares en que se instale la diana; las fundas y los juegos portacarabinas hacen práctico y seguro su desplazamiento; las baquetas limpiadoras, las dianas de entrenamiento y las homologadas internacionalmente para competiciones... Todos los accesorios son aciertos perfectos. Y el "pleno" es la precisión de los disparos. Con las carabinas "EL GAMO" cada disparo es un acierto. ¿Tienes ya tu carabina EL GAMO? ¡Este será tu primer acierto!

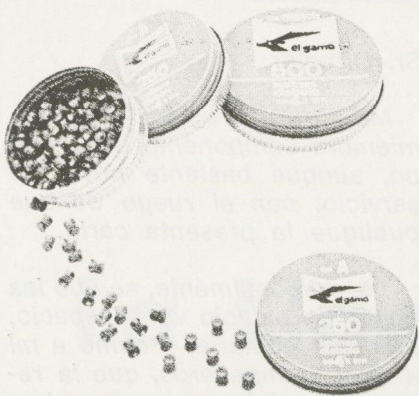

DE VENTA EN LAS MEJORES ARMERIAS
Y ESTABLECIMIENTOS
DE ARTICULOS DEPORTIVOS DE ESPAÑA

¿Conoces ya los precios de las carabinas EL GAMO?:

Modelo "DAVID": 1.000 ptas.
Modelo "DS": 1.210 ptas.
Modelo "EXPO": 1.295 ptas.
Modelo "45-5-61": 1.500 ptas.
Modelo "GAMO 68": 1.675 ptas.
Modelo "300": 1.960 ptas.
Modelo "GAMATIC": 2.395 ptas.



**LAS CARABINAS "EL GAMO" HACEN CAMPEONES
LLEVAMOS DOCE AÑOS CONSECUTIVOS "HACIENDO" CAMPEONES DE ESPAÑA**

CARTAS AL DIRECTOR

sitas, que piensan que los bomberos aún son muy antiguos.

Referente al museo (automóviles y piezas más antiguas), tendrían que estar aparte y un poco mejor conservadas, ya que creo es un orgullo de gloria y sacrificio de nuestros antecesores, consagrados, tanto como nosotros, a un velar constante por una ciudad tan cosmopolita y bella como es Barcelona.

Atentamente,

F. Iniesta

Sr. Iniesta:

Tiene Ud. toda la razón. Para paliar la «presentación» de nuestras dependencias, puedo informarle que en breve se pondrán en servicio nuevas oficinas administrativa y técnica en la planta entresuelo recayente a la calle Villarroel, dentro de nuestro propio Cuartel Central. A partir de entonces, existe la intención —supeditada a las posibilidades económicas, que espero serán, si nos lo proponemos, resueltas— de destinar los actuales locales a planta noble, comprendiendo museo, sala de Caídos, recepción, etc.

Personalmente, también a mí me produce depresión el mal estado y bajo «standing» de nuestras actuales dependencias, y espero sinceramente que ello mejore. Lo único que me consuela, hasta el momento en que tal mejora sea posible, es que el actual estado es consecuencia de la venerable ancianidad de nuestro Cuerpo; son muchos los años de servicio que nuestras instalaciones llevan a sus espaldas, y aunque ello no nos justifica, sí al menos, y repito, nos ha de consolar.

Sr. Director:

Muy Sr. mío: He leído en los periódicos la gran diferencia de sueldo que tenemos los bomberos municipales en contraste con los de la Diputación, lo cual me ha sorprendido mucho. Quisiera preguntarle a qué es debido, ya que quizá de haberlo sabido con anterioridad hubiera valido la pena haber ingresado como bombero en la Diputación.

Atentamente le saluda,

T. Pinacho

Sr. Pinacho

Cuando compare Ud. su sueldo como Bombero de Barcelona con el que «los periódicos» reiterativamente informan de los Bomberos provinciales, *r e c u e r d e* ante todo sumar a su sueldo normal la productividad trimestral y el cobro por fiestas, ponderando además el hecho de que tales Bomberos no realizan fiesta semanal. Computando todos los factores —lo cual he visto muy frecuentemente hacer a diversos compañeros de nuestro Cuerpo—, resulta, efectivamente, que los Bomberos provinciales ingresan algo más (alrededor de 1.000 ptas. mensuales), que Ud., pero ya ve que la cantidad no es muy importante, a pesar de lo cual es de desear, y así lo esperamos todos, que en breve se anule tal diferencia, pues la categoría administrativa es idéntica.

Como contrapartida, si ello cuenta para Ud., le cabe la satisfacción de haber ingresado en un Cuerpo con solera, espíritu de compañerismo y con *m e d i o s* para hacer de Ud. un excelente profesional. Pero si a pesar de todo le atrae residir en Berga, San Celoni, etc., le informo que acaba de publicarse un Concurso para ingreso de Bomberos en el Cuerpo provincial.



Sarrió C.^{ia} Papelera de Leiza S. A.



"Papeles Continuos y Estucados para las Artes Gráficas"

Casa Central: LEIZA (Navarra)

Sucursales: MADRID, VALENCIA, SEVILLA, BILBAO, ZARAGOZA, PALMA DE MALLORCA
LAS PALMAS DE GRAN CANARIA, REUS, MANRESA, Y EN BARCELONA

Calle de Aribau, 197 - 199

VALENTINE



la pintura ideal



FORMULARIOS CONTINUOS
EN ZIG-ZAG

IMPRESOS PARA
ORDENADOR

IMPRESION CONTINUA, S. A.

Apartado de Correos 14.022 - ☎ 371 05 21

BARCELONA

EXTINTORES Y MATERIAL
CONTRA INCENDIOS

NACIONAL BIOSCA

Protegidos con más de 20 patentes
Modelos de utilidad e industriales



**BROMURO
DE
METILO**

Adecuado para
vehículos, turis-
mos, camiones,
autocares, etc.

CAPACIDADES
300 grs.
500 >
1.000 >

**CO2 NIEVE
CARBONICA**

CAPACIDADES

1 kg. trompa fija
2 kg. > articulada
3,5 kg. > fija
5 > manguera
Sobre carretillas de 5, 10,
20 y 40 kilos.



**POLVO
(Seco)**

Indicado para fue-
gos de tipo eléc-
trico y líquidos
inflamables.

CAPACIDADES
6 dm³
10 dm³

**HIDRO-
CARBONICOS
Y ESPUMA**

CAPACIDADES
8 lts.
9 >
10 >
12 >

Sobre ruedas
55 lts.
110 >



IMPORTANTE:

No confundir esta casa con otras de nombre similar. «NACIONAL BIOSCA» tiene su único domicilio de fábrica y oficinas en BARCELONA-13, P.º Maragall, 101 - 105. Tels 235 84 43-235 60 97

CARTAS AL DIRECTOR

Madrid 7 de julio de 1972

Sr. Director:

A la vista de las cartas y del artículo aparecido en vuestra Revista ¡ALARMA! haciendo frente a las insensateces de "otros compañeros" de la A.S.E.L.F., los componentes del Cuerpo de Bomberos de Madrid, se conmueven y aplauden la postura de todos vosotros que sabéis defender con tesón las justas aspiraciones, a las cuales tenemos perfecto derecho en reclamar.

Hay un refrán que dice: A palabras necias oídos sordos. Pero cuando estas palabras encierran egoísmo personal y maldad, hay que salir al paso y aclarar las cosas.

En primer lugar, los delegados que tan duras críticas han hecho a la estupefaciente labor efectuada por los bomberos de Barcelona y de Madrid, ante las autoridades Superiores a las que compete el asunto, hablan sin conocimiento de causa, roídos por el despecho, y sin tener en cuen-

ta que lo que se pide es bien para todos los Cuerpos de Bomberos de España.

En segundo lugar, lo menos que se puede hacer al efectuar las críticas, es alegar razones por las cuales ellos crean que es jerjudical pedir más remuneración y mejores condiciones de los Servicios, aparte de la jubilación a una edad menor.

En tercer lugar, no presumir de que la A.S.E.L.F. es la única que defiende y tiene derecho a defender los derechos de los bomberos, cuando todos sabemos que desde noviembre de 1959 en que fue fundada, no ha movido un sólo dedo en pro de los bomberos de España, a no ser un par de escritos, dirigidos a la Superioridad, que son copia exacta de los efectuados por vosotros con la corrección del asunto de la jubilación, que por lo visto a los que pueden escribir en la revista de la A.S.E.L.F. no les interesa y que a juzgar por las bajas de los bomberos de Madrid y Barcelona deben ser muy pocos.

Y en cuarto lugar, cuando unos Sres. delegados de una Asociación que era de todos nosotros, se atreven a tirar por tierra unas aspiraciones beneficiosas para todos y a las cuales han dado su beneplácito las máximas autoridades de la Nación, no hay más

remedio que pensar que no existe el sentido común.

Por todo lo expuesto, los bomberos de Madrid unimos nuestras quejas a las vuestras, y censuramos duramente la postura de estos delegados de la A.S.E.L.F. y creemos que esta Asociación de Lucha contra el Fuego, pudiera haber sido el refugio de todos los bomberos de España, tanto para nuestra unión como para defensa de nuestros intereses, pero con las directrices tomadas durante trece años, y los delegados que no les interesa que los bomberos prosperen y mejoren su vida, y el número exagerado de Congresos intrascendentes con polémicas únicas y exclusivamente personales, sin tocar siquiera en cuenta los grandes problemas que nos acucian, creemos que el mejor camino es el que habéis tomado, con todo el dolor de nuestro corazón, pues al fin y al cabo esta Asociación es nuestra y hay que pensar que una pequeña minoría se ha quedado con ella.

Que Dios les guíe y les dé lucidez para que sigan rigiendo los destinos de la A.S.E.L.F. pero con mejor criterio que hasta ahora.

Los bomberos de Madrid.

Siguen 238 firmas

**Siempre
encontrará
la prenda**



a su gusto



INCENDIOS TEXTILES

Por J. TEIXIDO
Ingeniero-Jefe de Zona



El título puede no ser muy explícito. Por ello, hemos de aclarar que al referirnos a incendios «textiles» queremos hacer mención de incendios sufridos por fábricas o industrias de tal ramo, e incluso por almacenes cuya principal mercancía almacenada es de tipo textil; concretando, almacenes de balas de algodón.

En los últimos meses la industria textil ha sufrido serios siniestros.

En época de carencia de algodón, más de cuatro mil balas ardieron recientemente en un almacén sito en la Zona Franca de Barcelona. A él se refieren las fotografías que publicamos en la presente página y en la que le sigue.

Un lunes por la mañana, a las ocho, poco después de que los empleados abrieran el local, por cierto, recién inaugurado, un violento brote de llamas en una de las estibas fue el inicio de un incendio que en muy pocos minutos cubriría la totalidad de las balas almacenadas. Los efectivos del Cuerpo, constituidos en un elevado potencial de extinción (ni hombres ni vehículos fueron regateados), pudieron solamente conseguir que el fuego no se propagase a las variadas y también valiosas mercancías que, coexistiendo con el algodón, ocupaban aproximadamente la mitad de la inmensa nave, cuya otra mitad se había convertido, en breves instantes, en un inmenso brasero.

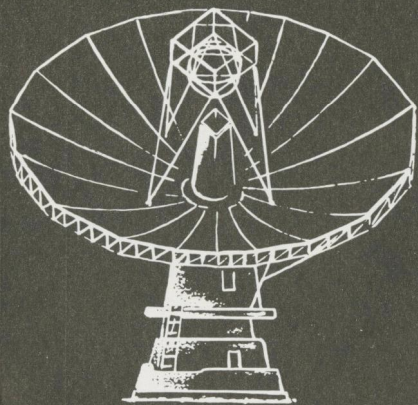

EL HOMBRE VIAJA HACIA EL FUTURO A UNA VELOCIDAD TERRORIFICA

El Grupo Agfa-Gevaert sigue muy de cerca cada fase de este aventurado viaje. Esta industria fotográfica internacional, está situada en el mismo corazón de Europa y recibe cada señal de nuestro viaje hacia el futuro. Es por esto mismo que Agfa-Gevaert está muy bien informada y capaz de confeccionar productos que el hombre necesita para su Odisea del año 2001, en la edad presente de la ciencia y de la humanización tecnológica y renovada.

Solicite información más detallada a:
AGFA-GEVAERT, S. A.
Rambla de Cataluña, 135
BARCELONA-8



AGFA-GEVAERT

incendios textiles



Todos los profesionales de la extinción de incendios sabemos de las dificultades que entraña un siniestro de algodón, tanto por la rapidísima propagación de estiba a estiba (el polvillo de algodón que normalmente las cubre superficialmente hace el efecto de un eficaz reguero de pólvora) como por la dificultad de que el agua de extinción penetre hasta el interior de las balas, y aun de las estibas afectadas. Y cuando, como en el caso que nos ocupa, no existe suficiente aislamiento entre estibas, la sentencia está echada.

Descartada la intencionalidad, lo que nos desasosiega es no conseguir pista evidente de cuál pudiera ser la causa origen. Porque iguales circunstancias, o parecidas, se han dado en los incendios de balas de algodón habidos en La Farga y en Sevilla, para citar sólo los más recientes. ¿Cabe que algunas balas, procedentes de otros países, sean portadoras en su interior —pensemos que por causa accidental— del fatídico foco ígneo? Podría ser muy interesante estudiar si existe algún origen común entre las balas últimamente siniestradas en diversos puntos de la península. Invitamos a las Compañías aseguradoras, que son, en último término, quienes resultan más perjudicadas, a recoger la idea de tal estudio.

el agua de Barcelona se analiza 1380 veces cada día.

En 1971, las secciones de esterilización, bacteriología, biología y química de los laboratorios Centrales y de la Estación depuradora de aguas superficiales de San Juan Despí, de la Sociedad General de Aguas de Barcelona, analizaron un total de 345.098 muestras que dieron lugar a 504.930 determinaciones analíticas.

Sociedad General de Aguas de Barcelona, S.A.



incendios textiles

En las fotografías de esta página queda gráficamente expuesto el resultado de un incendio sufrido por una importante fábrica textil de San Juan de las Abadesas. La planta afectada, destinada a la hilatura, era el tercer piso de una edificación muy bien resuelta, desde el punto de vista constructivo, circunstancia que limitó el siniestro a la propia planta.

El incendio se inició, al parecer, en la parte superior del falso techo, propagándose —en forma inadvertida para el personal operario que ocupaba la planta— a través de los conductos de acondicionamiento, hasta que de improviso, y sin que ningún síntoma de incendio hubiera sido detectado, se produjo el desplome de todo el cielo-raso. Naturalmente, cundió el pánico y se produjo algún herido, por fortuna de carácter leve, pero el fuego, liberado ya de su cobijo en la cámara en que se había desarrollado, destruyó prácticamente el contenido de las instalaciones industriales existentes en la planta en cuestión.

Lo más sorprendente del caso es que la sala afectada se hallaba dotada de detectores de incendio. ¿Razón de su pasividad? Simplemente, no se había cumplido una elemental norma de prevención; los detectores estaban emplazados en la parte inferior del cielo-raso, pero ningún elemento había sido ubicado, como mandan los cánones, en el interior del falso techo. Desde luego, no cabe felicitar al proyectista.

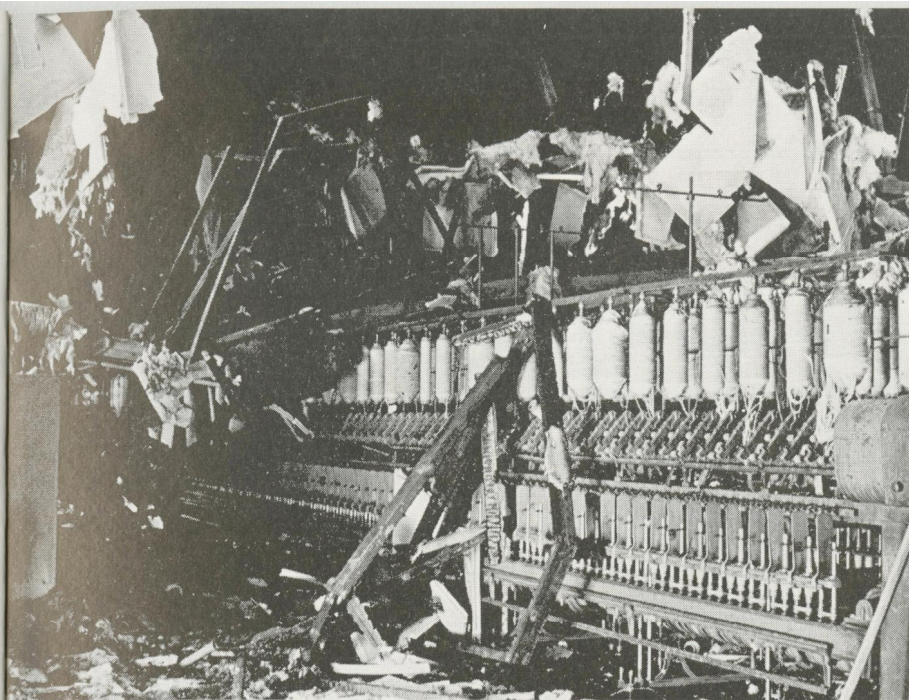

H I F R E N S A

H I S P A N O

F R A N C E S A

D E

E N E R G I A

N U C L E A R

S. A.

Tuset, 20 - 24
BARCELONA

incendios textiles

Otro importante incendio, éste en una fábrica de géneros de punto emplazada en Olesa de Montserrat, destruyó alrededor del sesenta por cien de aquélla, siendo las fotografías adjuntas fiel testimonio de la violencia del siniestro.

El fuego se inició, en este caso, en la planta semisótano, donde prácticamente no se desarrollaba actividad industrial básica, y pasó a la planta baja a través de los conductos de acondicionamiento.

Propagado el incendio al almacén de primeras materias y de producto acabado, adquirió extraordinario incremento, provocando la ruina del cincuenta por cien de la cubierta de la planta baja, la destrucción del forjado entre la misma y la planta semisótano y daños de gran consideración en instalaciones industriales, mercancías, laboratorios, etc.

Por fortuna, no hubo herido alguno, pues antes de que se iniciasen las sucesivas y espectaculares ruinas de las diversas áreas afectadas, el personal operario había sido ya prudentemente evacuado.

Todo el pueblo de Olesa de Montserrat asistió al gratuito espectáculo de cómo se convertían en humo y ceniza las prendas que este verano hubieran «sujetao» y cubierto a parte de las féminas nacionales.



EVINRUDE

**SIEMPRE PRESENTE
EN TODAS LAS OPERACIONES
DE SALVAMENTO**



**MOTORMASO - EVINRUDE COLABORA
CON TODOS LOS CUERPOS DE BOMBEROS**

DISTRIBUIDOR EXCLUSIVO PARA ESPAÑA



MOTORMASO

**ENTENZA, 192-194 - Tèl. 321 36 58 (3 líneas)
BARCELONA-13**

incendios textiles

Podríamos citar —en este breve repaso de los siniestros en almacenes o industrias textiles recientemente producidos— varios casos más. Pero la carencia de fotografías ilustrativas nos hacen terminar aquí con el que representan las últimas que hemos podido conseguir.

Se refieren al incendio sufrido por una archiconocida fábrica textil ubicada en Centellas. Por causa no establecida, en plena jornada laboral, la fatídica aureola de fuego apareció, inopinadamente, en la parte alta (en una montura, seguramente) de uno de los telares Jacquard que ocupaban una de las naves de la citada industria.

El resultado es evidente; contenido y continente quedaron destruidos. Pero no era esto lo más grave; por uno de sus extremos (lo cual no se aprecia suficientemente en las fotografías) la nave siniestrada comunicaba, formando una L, con otra nave transversal, que a su vez comunicaba otras varias naves paralelas a la en principio afectada. Pues bien; el fuego, que destruía a placer la sala de telares Jacquard, no se contentaba con ello y se propagaba ya, sin miramiento alguno, a la nave posterior.

El peligro de un siniestro de aún mayor envergadura fue tal que, a pesar de hallarse Centellas a unos sesenta kilómetros de Barcelona, nuestro Cuerpo fue requerido para acudir a colaborar con los efectivos de los diversos Parques Provinciales que ya habían concurrido. Gracias a ello, la propagación fue evitada y el mal quedó limitado, a pesar de todo, a un «mal menor».



VAYA DIRECTO

A



usted tiene sentido de la compra
BRU tiene sentido de la calidad

NUEVOS MODELOS CON

PROGRAMAS SINCRO-THERM[®]

(PROCESO TERMICO PROGRESIVO DE LAVADO Y ACLARADO)
PATENTE BRU

- AUTOMATISMO TOTAL
- LAVADO TERMICO
- ACLARADO TERMICO (ANTI-ARRUGA)
- SPUL STOP (ANTI-PLIEGUES)

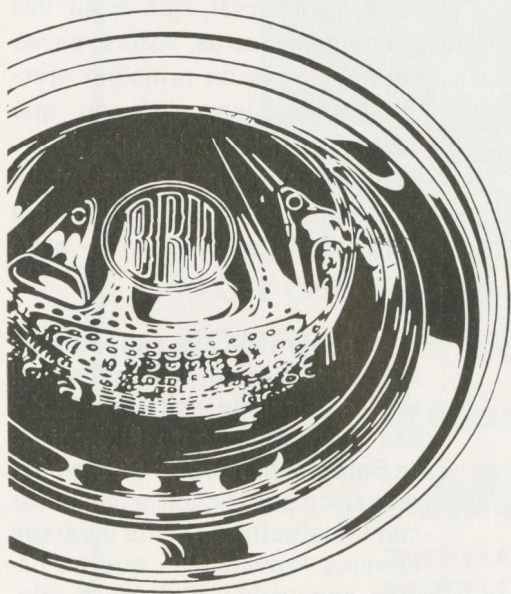
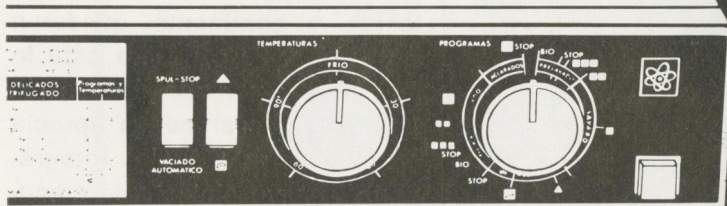

duroporcelana



la superautomática
todoprograma

EL CENTRO DE INSTRUCCION DE BOMBEROS DE PARIS

Informe publicado por ALLO 18
Versión: LIDIA CAPDEVILA

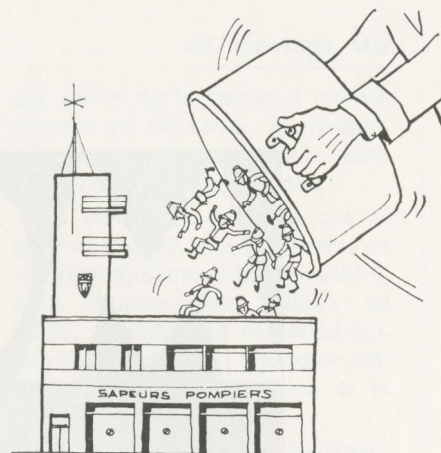

El 1 enero 66, los trabajos de distribución comienzan en el Fuerte de Villeneuve-Sr. Georges que acaba de ser atribuido al Regimiento de Bomberos por el Ministerio del Ejército.

El 1 junio 66 se instruye a los primeros reclutas en el Centro de Instrucción que ocupa las instalaciones del Fuerte. El Centro de Instrucción está dirigido por el Jefe del Batallón, al que están adjuntos tres oficiales, cuyo Capitán, director de la instrucción, es responsable igualmente de la Compañía que se ocupa de la Administración.

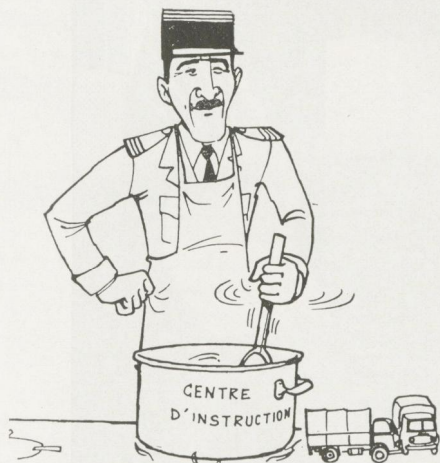

Esta unidad administrativa tiene una misión de gestión y de mantenimiento hacia todo lo que concierne a contabilidad, dinero y materiales, efectivos, comidas, hogares del bombero, oficiales, trasportes y material de instrucción, servicio general y mantenimiento de los locales. Un médico está encargado de la vigilancia médica.

La misión del Centro de Instrucción es la de asegurar durante tres meses la formación base de un bombero, formación que «termina» en un examen de admisión parcial al servicio de incendio.

Desde 1968, se encarga, además del encuadramiento de un pelotón de alumnos-graduados del contingente.

Para el cumplimiento de esta misión, los medios comprenden servicios a disposición del Director de la instrucción, encargado de la elaboración de programas, de regular los detalles de la instrucción, de repartir las disponibilidades, de crear ayudas-visuales y todo el material pedagógico necesario a los instructores, y de controlar la instrucción dispensada.

El conjunto de cadetes a la instrucción está dispuesto en 12 secciones repartidas en grupos de cuatro por incorporación mensual.

Cada grupo de secciones corresponde a un contingente mensual de reclutas (alrededor de 160), incorporados al Centro de Instrucción. Al final de sus 3 meses de instrucción, los cadetes son incorporados a una unidad de intervención donde seguirán, durante otros tres meses más, su formación de base, participando ya al mismo tiempo en el Servicio de incendios en los empleos secundarios.

La sección está dirigida por un sargento, teniendo cabos-jefes o cabos como adjuntos. La Brigada de los cadetes está dirigida por un sub-oficial. El sargento es responsable de la formación militar y moral de su sección.

Los cabos-jefes viven en permanencia con sus cadetes (sesiones de instrucción, educación física, comidas, dormitorio). Estos graduados son responsables de la presentación —en horas y lugares previstos— de su personal a los instructores especialistas encargados de la formación técnica y física.

Además, cada mes, con el fin de crear una emulación y «el espíritu del Cuerpo», se organizan concursos, poniendo en juego copas y premios (campo a través, marcha adaptada a la profesión, concurso de tiro).

Retrato del Bombero

«Salvar o Morir» ésta es la divisa de nuestra brigada que es una unidad militar del ejército de Ingenieros puesta a disposición del Prefecto de Policía para asumir en los departamentos de París, Hauts-de-Seine, Seine-St. Denis y Val-de-Marne, la misión de salvaguardar las personas y los bienes.

Con este título ha intervenido más de 68.000 veces en 1971.

Para que el cadete pueda cumplir esta misión es indispensable que sepa «manejar» eficazmente un material cada vez más complejo.

Es un oficio que implica la restitución, al estado de reflejo y sin ninguna falta, un centenar de maniobras o de gestos individuales, algunos de los cuales no pueden hacerse más que en equipo, es decir, en sincronización perfecta.

A la inteligencia del gesto, el bombero debe unir, para ser efi-

MORITZ

**una negra
y una rubia
que quitan...
la sed**



**(le esperan
en el bar
más próximo)**

caz, la inquietud de una lucha pertinaz contra el tiempo inutilizado.

El asfixiado tiene una posibilidad de sobrevivir sin complicaciones si la intervención ha tenido lugar antes de que sea demasiado tarde, y el «demasiado tarde» se aprecia en segundos.

El fuego, según uno de nuestros grandes antiguos, se apaga durante el primer minuto con un vaso de agua, el tercero con un cubo, a los cinco minutos con una tonelada de agua y después, se hace lo que se puede.

Estos dos ejemplos ponen en evidencia la necesidad de poder hacer los gestos o maniobras, solo o en equipo, en un tiempo mínimo y sean cuales sean las condiciones, tanto de día como de noche, que hiele, que llueva o que haga viento, y comprenderán que el bombero debe ser permanen-

temente un atleta. Es la razón por la cual hacemos deportes y hacemos tantos. Así el perfil médico del joven recluta es el más severo del ejército de tierra.



Técnico, atleta, pero eso sería, parece, hacer una injuria a la profesión, esto es antes que todo una profesión de hombre.

El bombero tiene el derecho de entrar en mi casa a cualquier hora

del día o de la noche e incluso cuando yo no estoy. El respeta mis bienes y los considera como si fueran los suyos propios.

Es con estas palabras que el general CASSO, primer general de la Brigada, subrayó la honradez y, para emplear una palabra de moda, la fiabilidad del bombero. Subrayó también un alto valor moral cuando definió la ética de la profesión.

No quiero conocer ni tu filosofía, ni tu religión, ni tu tendencia política, poco importa que tú seas joven o viejo, rico o pobre, francés o extranjero. Si me permito preguntarle cuál es tu pena, no es por indiscreción sino para mejor ayudarte.

1. La profesión sinónimo de experiencia vivida

La profesión del bombero necesita una instrucción profunda y



¿SABE USTED?

Por qué el calentador *Corbero* da tanta agua, tan caliente, por tanto tiempo

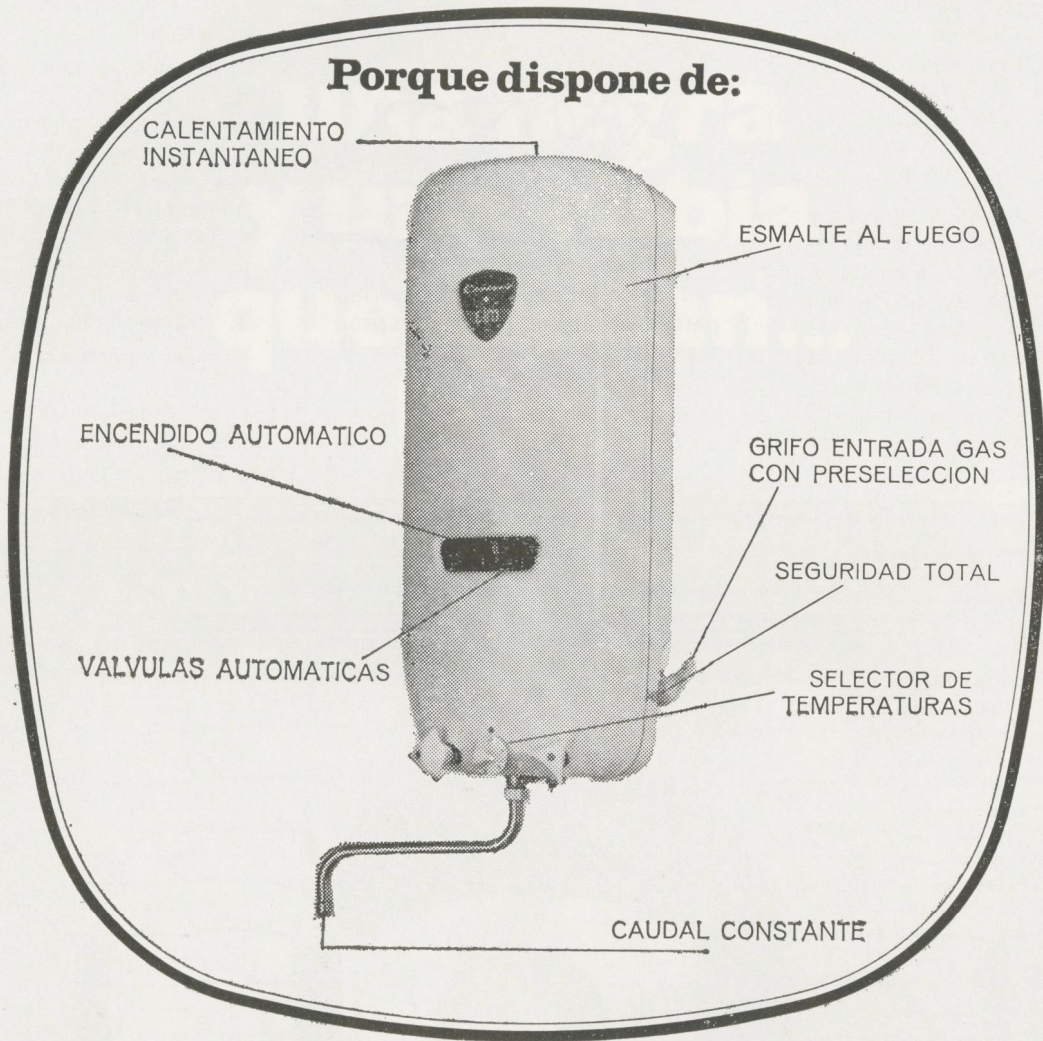

© 1974 FOTOFUNICION S.A. COL 7

desde luego...

Corbero

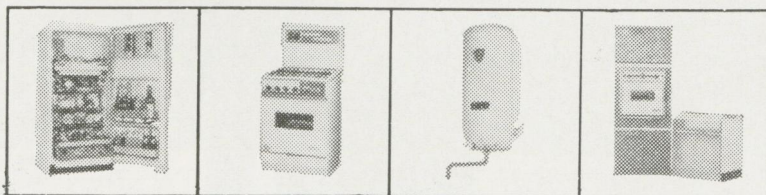

Corbero
servicio seguro

diversa para adquirir la aptitud de salvar personas y bienes en toda circunstancia.

La vida es una sucesión de etapas (ver psicología genética), sucesión que constituye, por su progresividad, una personalidad.

La profesión es un todo, como la existencia del individuo; en el plano psicológico, es difícilmente imaginable disgregar las etapas que la constituyen.

Las actividades que definen una profesión son complementarias y necesitan para cada individuo un estado psicológico adecuado; cada estado psicológico, sumándose, constituye el diseño de un nuevo personaje, ejemplo: el traje militar en el exterior del Fuerte transforma en cada uno de nosotros la visión de la Sociedad; se siente responsable, con una cierta disponibilidad y siempre dispuesto a obrar en función del prójimo.

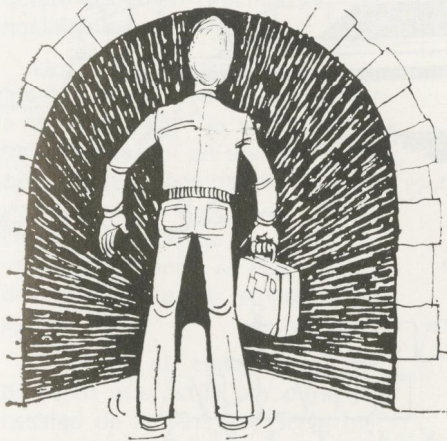

El prójimo se convierte entonces en centro de interés y es difícil separarnos de ello; es pues ya una cierta silueta de la profesión que se vuelve estado en este preciso instante. Nuestra actividad parece dirigirse hacia un fin puramente humanitario y moral.

El individuo penetra entonces en la piel de un nuevo personaje conservando aun ciertas características debidas a su medio socio-cultural y a su carácter. Pues, para llegar al término de la profesión de Bombero, será necesario, para el joven recluta, varias etapas sucesivas.

Tenemos el ejemplo del entrenamiento intensivo practicado en educación física; en el plan psicológico el deporte se vuelve sinónimo de toma de conciencia del ambiente colectivo, y en el plan físico de la necesidad del esfuerzo. La cadena «necesidad, deber, esfuerzo, progreso, estímulo», termina con la transformación del individuo a la vez en el plano físico y psicológico. De ello resulta que un individuo, habiendo tenido dificultades de adopción en un medio social impropio a su «expansión de anónimo», llega a una cierta autonomía, a una seguridad en sí mismo, en fin, a una transformación de su personalidad; las consecuencias pueden ser numerosas, la supresión de un complejo de inferioridad, fortalecimiento del carácter, por consiguiente de la personalidad, y compensación del medio social.

La seguridad en sí mismo debida a una adquisición y a un potencial de fuerzas en el plano físico y moral, habitúa al joven recluta y lo vuelve apto para ayudar y estar disponible.

El entrenamiento físico, llegando a ser el complemento indispensable de la instrucción, constituirá una necesidad.

La adquisición de la técnica por la manipulación de los instrumentos el todo en una ejecución rápida, reflejará la importancia del espacio y del tiempo.

De allí fluye el espíritu de equipo y la importancia del papel a jugar; ¿no se tomará conciencia de nuestras responsabilidades frente a los demás durante los salvamentos? ¿La unidad y el espíritu colectivo no son los signos precursores de una tarea importante a realizar?

La instrucción militar puede falsear las ideas y desconcertar el comportamiento del joven novicio; ¿la disciplina, no parece ser considerada al principio, como necesaria, y acaso no hace tomar conciencia de formar parte de un conjunto? En este estadio la incompreensión y la no aceptación de la disciplina (que no es más que la ley de las personas respon-



sables), traen una cierta experiencia de la «desaparición» para las fuertes personalidades. La iniciativa parece limitada tanto en el plano individual como en el colectivo, la experiencia de uno mismo, el deseo de profundizar, la ambición, parecen reprimidos: es el «estadio» del condicionamiento del individuo. No es necesario estar siempre dispuesto a actuar a la espera de una señal, señal que será el estímulo a la acción. La disciplina llega a ser una necesidad a partir del momento en que se vuelve la primera causa del condicionamiento y la regla.

La profesión se transforma progresivamente en una especie de medio activo en el que cada uno participa y no se siente extraño a la acción y cada uno se convierte en un eslabón de una larga cadena que simbolizará la solidaridad y el papel de cada cual.





FOTOG R A B A D O

Viuda Oliver

CASA FUNDADA EN EL AÑO 1917

Plaza Dr. Letamendi, 27 Teléfono 253 90 28 BARCELONA

Chris★Craft

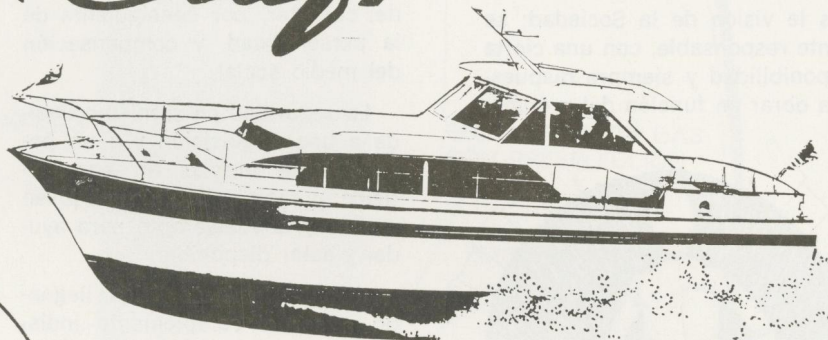

ESTUDIO SANTA EULALIA

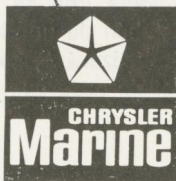
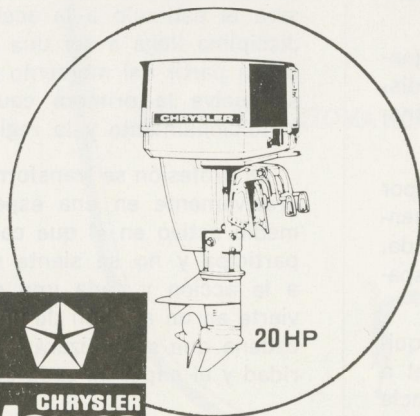

agentes generales para España

SANTA EULALIA

NAUTICA
PASEO DE GRACIA, 93
BARCELONA-8

ASESORAMIENTO TECNICO POR PERSONAL DEPORTIVO EN ACTIVO

MANGUERAS PARA NIEVE CARBONICA A GRANDES PRESIONES

MANGUERAS contra incendios, tipo americano

VINCKE, S. A.

fabricadas con tejido tubular de algodón y goma interior

MALLORCA, 15

TELEFS. 314 450 - 314 454 - 314 458

- PALAMOS (Gerona)



2. La profesión se vuelve estado

La práctica, que durante la instrucción no era más que una imagen de la realidad, se transforma en un deseo de participar plenamente. La profesión desde entonces es sinónimo de movimiento, de espontaneidad. El bombero, deseoso de experiencias concretas quiere poner en práctica sus conocimientos.

La marcha al fuego, los contactos humanos, el deseo de salvar a otros, cambian su vida y hacen de su profesión un ideal, una vocación. «Ser bombero» se convierte en su profesión; él la concreta, la exterioriza. Su espontaneidad apuntando al bien de los demás, llega a ser sinónimo de ejemplo.

Tenemos el caso típico del bombero que actúa por pura necesidad de actuar, que salva por pura necesidad de socorrer, todo por un ideal y no en espera de algunas felicitaciones; a partir de esto, la profesión es «sinónimo de estado alcanzando su agogeo».

De hecho, la máxima, «Bombero un día, bombero siempre», parece utópica y demasiado idealista para algunos, pero, sin embargo, cuando se piensa en ello, debería ser el símbolo que se podría atribuir a no importa qué hombre ejerciendo la profesión de Bombero.

Es aquí donde mi viaje se acaba. Y no se si es la convocatoria que tengo en mis bolsillos que me hace este efecto, pero me parece que todo el mundo me mira.

Una cierta aprehensión crece en mí a medida que me aproximo al cuartel. Pruebo de dominarme, pero no puedo impedir esta bola que sube y bajo por mi garganta.

Esto ya está; he llegado al Estado Mayor, dudo en abrir la puerta que me separa aún de lo desconocido. Presento, a pesar de todo, mi convocatoria al ordenanza que guarda la entrada. Me parece muy severo.

Después se me conduce a un pasillo donde otros muchachos están ya sentados. Se farfulla un buenos días tímido. Los que ya se conocen discuten juntos. No me atrevo a meterme en la conversación. Pero poco a poco, uno se envalentona, se informa sobre nuestros orígenes regionales, y cada vez que la puerta se abre, se quisiera ver aparecer un rostro conocido para sentirse menos solo.

Finalmente, se nos viene a buscar. Destino desconocido. Nos encontramos de nuevo una media docena en un gran patio. Una mirada a todos lados. Grandes paredes perforadas de numerosas ventanas, un patio en forma de rombo. No parece muy alegre.

Nos cruzamos con «veteranos» que nos miran de hito en hito, yo me siento un poco incómodo con mi traje civil, un poco extranjero en medio de los «veteranos». Mon-

tones de preguntas me pasan por la cabeza. ¿Qué vamos a hacer? ¿Dónde van a llevarnos?

A pesar de todo siento un poco de inquietud, pues prácticamente yo no sé dónde he caído. No me atrevo a preguntar al que nos acompaña. Se sigue dócilmente.

Aún un pequeño momento de espera, el tiempo de lanzar una última mirada a la salida, preguntándose cuando franquearemos de nuevo esta puerta abierta de forma tan tentadora.

Finalmente uno se hace un razonamiento, nos dejarán marchar, tarde o temprano...

Después, está la entrada a un pasillo en el que comienza una escalera; ya he empezado; ahora, la curiosidad deja lugar a la indiferencia, ocurrirá lo que pasará, ya que se verá.

Antes de partir, el joven que acaba de recibir su hoja de ruta se da cuenta de que va a tener que dejar un ambiente que le es querido, por consiguiente un mundo conocido; por el contrario, ignora aún hacia lo que se dirige, lo que va a encontrar, luego un mundo desconocido.

Desde este momento, numerosos problemas se presentan al joven bombero.

Para la mayoría, el tiempo del servicio militar en un obstáculo para empezar.

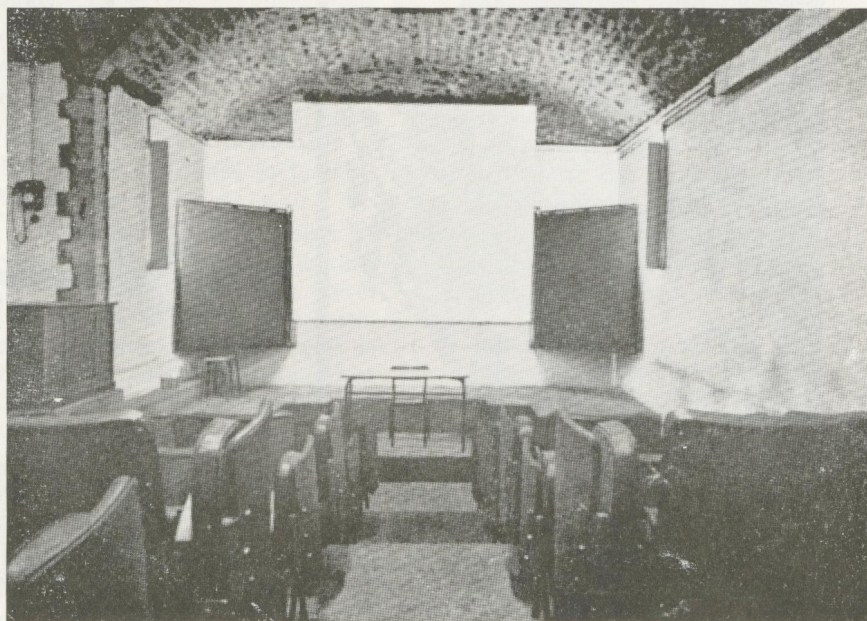

baños orientales

Barceloneta

ALCANAR, 48
BARCELONA

DIRECCION - Tel. 319.34.94
PUBLICO - Tel. 319.30.07

© PHILLIPS & PAIN protege contra **INCENDIOS**

TODA ACTIVIDAD INDUSTRIAL

- ▼ Detectores térmicos
- ▼ Extinción por CO²
- ▼ Extinción por espuma física
- ▼ Extinción por agua pulverizada (automática o manual)
- ▼ Avisadores de incendios
- ▼ Controladores de ronda
- ▼ Extintores automáticos «Sprinkler»

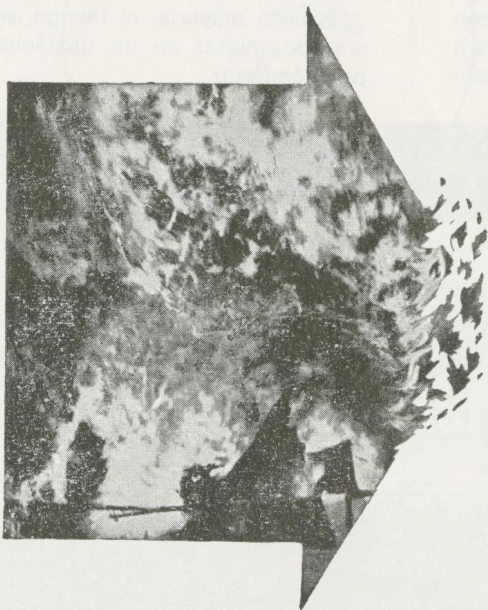

CINSA LICENCIADOS EXCLUSIVOS
PARA ESPAÑA



**SOCIÉTÉ GÉNÉRALE
DE PROTECTION INCENDIE**

AVD. GENERALISIMO FRANCO, 329, B2 · TELEFONO 258 17 59 · BARCELONA-9



El joven llega a una etapa de la vida en la que cree tener toda la libertad: el servicio es entonces una verdadera barrera que él debe, obligatoriamente, franquear, tanto por el tiempo que pasará como por los problemas financieros.

Algunos han encontrado ya su camino y preparan con seguridad el porvenir sin pensar que deberán abandonar sus proyectos temporalmente. Este problema es el que más les ataca moralmente. A su llegada, no piensan más que en el presente, el porvenir está demasiado lejos, una segunda marcha, difícil, les parece llegar con retraso a la vida.

La familia: el joven bombero siente aprehensión de desprenderse del seno familiar, en el que él se había calentado hasta entonces. Experimenta angustia frente a las incertidumbres de la vida. Para algunos, es muy difícil dejar a una madre que deberá socorrerse sola en las necesidades del hogar. Para otros, es su vida de hombre lo que depende. Así, antes de su incorporación, una buena parte se hacían aún «empollar» por sus padres, muy a menudo sin darse cuenta. Es necesario pues comprender que esto que le llama «cargas» existe en todas partes: en su casa, ellos no piensan en ello, nunca habían hecho la cama, limpiarse las botas, limpiezas, etc.

El ambiente: desde punto de vista social, se pueden distinguir diferentes clases, pues la colectividad está formada por bomberos provenientes de ambientes muy diversos.

Todos deben someterse a la misma disciplina.

Es necesario notar que hay el medio obrero, el medio estudiante y el medio acomodado. Los que pertenecen al medio obrero tienen, generalmente, más facilidades para someterse a la disciplina por el hecho de que ya están acostumbrados a soportar a la autoridad, puesto que tenían ya un oficio. Los que pertenecen al medio estudiantil vienen tanto de la clase obrera como de la rica.

Los que no tienen aún un trabajo preciso conocen bien algunos problemas, puesto que son intelectuales. Discuten sobre los problemas del ejército que critican más fácilmente que los otros, y tienen tendencia a querer establecer un razonamiento. Los que pertenecen al medio acomodado, finalmente, tienen muchas más dificultades para habituarse al ré-



gimen. Eran dueños, directores o incluso ejercían una profesión liberal. Todos habían aprendido, ordenar, a expresar sus ideas. Para ellos, la dificultad está en tener que obedecer y soportar, bruscamente.

La mentalidad se deduce igualmente del medio. Incluso lo es para el carácter que se forja de los días.

Existe también el problema del vestuario, de la comida y del alojamiento. Es cierto, gusta llevar los vestidos que nos placen, mientras que la Brigada exige que no haya más que un sólo traje para todos, aparte, bien entendido, del uniforme de salida que es para cierto número un motivo de orgullo. Asimismo, la comida no depende de cada uno. En su casa, el bombero tenía quizá la costumbre de no comer más que tal o cual plato y no tomaba más que

lo que le gustaba. Es preciso pues que aquí se contente con lo que se le ofrece.

Es lo mismo para el alojamiento. Es una colectividad, es imposible dar a todos lo que cada uno tiene en su casa (habitación particular).

El servicio militar es excelente desde este punto de vista. Hace falta perder ciertos complejos. Por el contrario, antes de llegar a su unidad, el joven bombero recela de ser un «quinto».

Lo que es positivo, es saber que uno sale con la idea de ser un hombre.

Un nuevo golpe se produce en el momento del corte de cabello. Todo el mundo sabe que en la armada la obediencia es necesaria, pero, ¿cómo comprender que el muchacho que se había hecho peinar corto antes de su incorporación pase de nuevo al salón de peluquería? ¿por qué practicar esta operación inútil que se vuelve ya mo'esta?

Para las personas extrañas a la armada, el aspecto más visible de la incorporación es el peinado de cabellos cortos: los jóvenes están confirmados en la idea que serán números matriculados.

La toma del clisé de identidad evoca para algunos las fotografías preparadas para los criminales a



olivetti

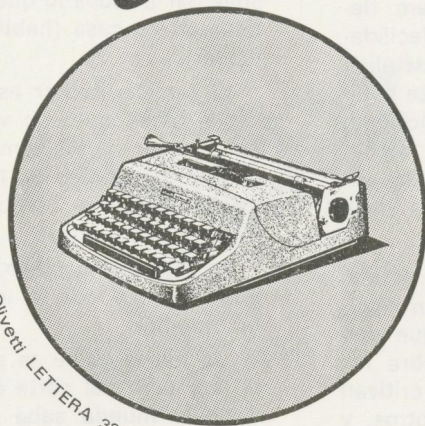

Olivetti LETTERA 32 - Olivetti DORA - Olivetti LETTERA DL

Máquinas de escribir portátiles.
Para información y venta dirí-
girse a cualquier sucursal o
concesionario Olivetti, o a cual-
quiera de los establecimientos
de máquinas de oficina o
de electrodomésticos distri-
buidores de estos productos.

HISPANO OLIVETTI, S.A. - BARCELONA

Transportes VOLART

A. T. - 3.168

Trailers Camiones Plumas D.K.W. y 2 c. v.

Rbla. Volart, 61, Bis Tels. { 235 28 88
255 06 80 c/. América, 46
236 51 82

Teléf. nocturno 211 84 57 - BARCELONA-13

AUTO-ESCUELA

ESPARRAGUERA

Navas de Tolosa, 290 - Teléfono 349 76 63
BARCELONA-13

INCRUSTACIONES, CORROSIONES, EVITELAS CON EL TRATAMIENTO ADECUADO

DESCALCIFICACION

Aparatos domésticos e industriales.
Sistema de regeneración manual
o automática.



Más de 50 modelos cubren todas las necesidades. Indispensables en el tratamiento de aguas para grupos de viviendas, apartamentos e industria en general.

POLIFOSFATOS CRISTALIZADOS INCORPHOS

Incorporados al agua mediante dosificadores por desplazamiento protegen las conducciones contra incrustaciones y corrosiones.

Fácil montaje y mantenimiento económico.

No precisa vigilancia ni atenciones especiales.

DISTRIBUIDORES EN TODA ESPAÑA

INCORE

RICARDO FLORES

Avda. Infanta Carlota, 153. Tels. 250 46 22 - 230 92 13 Barcelona-15

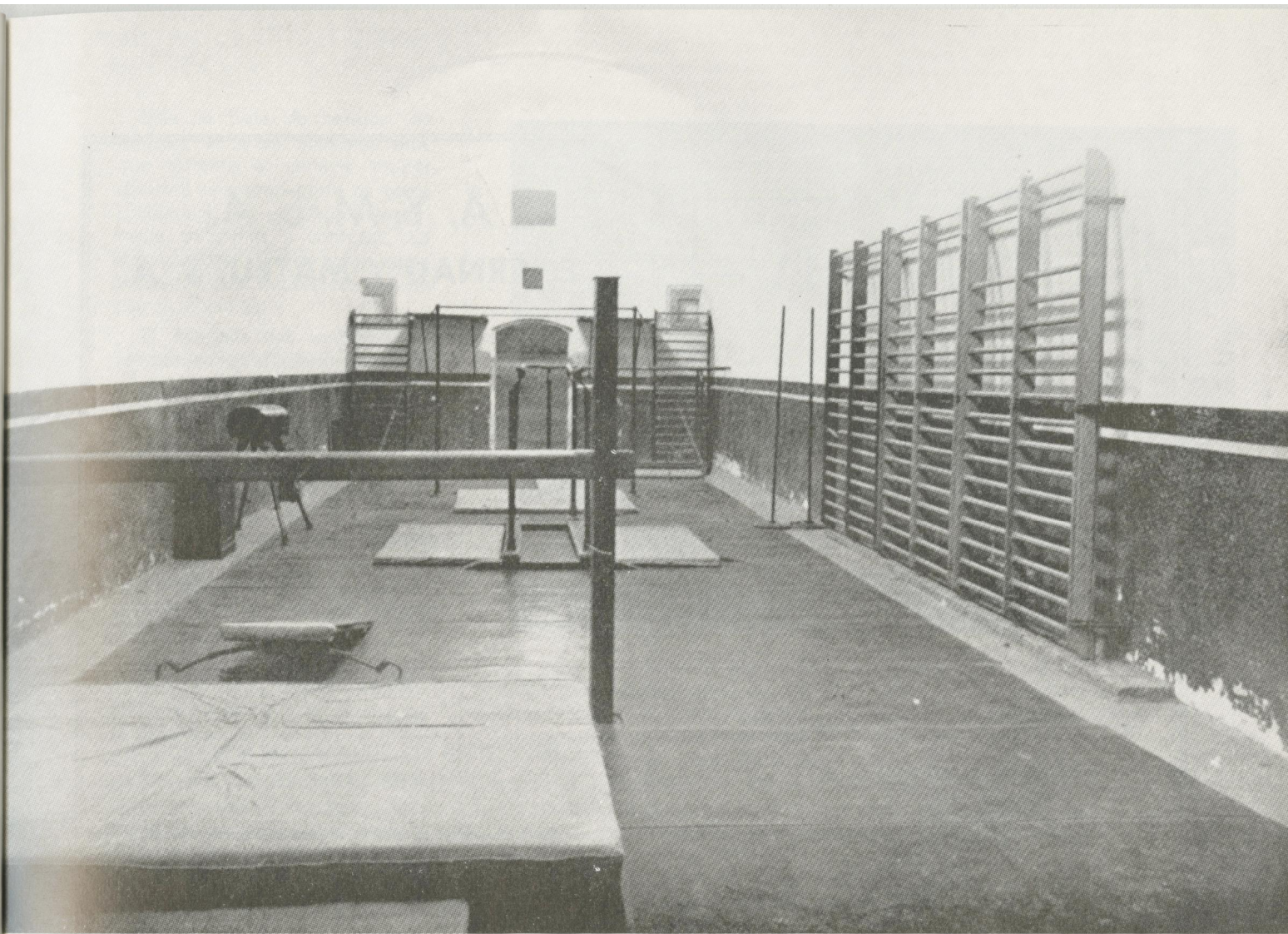

la entrada de la prisión. Los efectos en más o menos buen estado pasan de un joven a otro. Cada uno tiene un número en las manos, han perdido su nombre.

Sin embargo, la acogida es más cuidada que en los centros de selección: no ha sido cuestión de «quintos». Pequeños grupos se forman alrededor de los veteranos.

La fatiga, la desorientación completa, han tomado posesión de algunos, inquietos, angustiados, no han tomado nada para el desayuno servido en el «self service». La sorpresa llega también por la cantidad de formularios a rellenar. Las abreviaciones oscuras acompañan al número de incorporación. G.I. - C.D.S. - C.D. Para los jóvenes las explicaciones no llegarán más que a la enfermería de Port-Royal en el momento en que se forman los grupos que van a Vi-

lleneuve, a Vauluceau, o en las Compañías.

La impaciencia gana a otros: satisfechos de estar en Bomberos, quisieran que todo avanzara muy aprisa; sueñan ya en la realización de proyectos después de su servicio; quisieran ser ya hombres, no adolescentes. En esta línea, las «pruebas médicas» sufridas en Port-Royal satisfacen a buen número de jóvenes porque demuestran su aptitud para ser Bombero. En este mismo instante, los «desvestimientos» y «vuelta a vestir» sucesivos parecen inútiles. La tarde se acaba cuando el cargamento de cadetes se presenta en Villeneuve.

Nueva decepción: un cadete observa la tribuna de tiro; él, que era bombero civil, no se esperaba llevar armas y tirar. Enseguida, la bóveda se vuelve a cerrar sobre los jóvenes; parece interminable,

aparece como una cubierta bajo la que uno se ahoga.

La llegada al patio de honor produce una cierta satisfacción; ya estamos, pero después de la cena la inquietud vuelve ¿qué pasará mañana?

A este interrogante los alumnos-cabos que nos reciben, prueban a responder. Nos presentan la vida del Fuerte sin disfraz poniéndose a nuestro alcance. Esto no siente «ni el bastón ni el engaño».

A la mañana siguiente, la metamorfosis se acaba en St. Ouen: «desvestimiento», medidas numerosas, pero rápidas en todos los efectos; marco desagradable.

Nos hemos convertido en verdaderos militares; los últimos atributos de nuestra personalidad, nuestros vestidos, van a parar al fondo de un saco.

CINE
SANLLEHY

★ ★ ★

Grandes Programas

★ ★ ★

AV. VIRGEN DE MONTSERRAT, 12

Teléfono 214 16 25

A. Y. M. S. A.
E. ARNAU Y MATEU, S. A.



ADUANAS
AGENTES OFICIALES COLEGIADOS
CONSIGNATARIOS DE BUQUES
TRANSPORTES Y
SEGUROS AVIACION



TELEX 05 - 714

Paseo Isabel II, 8

Teléfs. 219 86 50 - 219 86 54 - 219 86 58 - 62 - 66

BARCELONA (3)

Comercial Assens-Llofriu, S. A.

MATERIAL PARA TODAS LAS TECNICAS DE LABORATORIO
PRODUCTOS QUIMICOS PUROS PARA ANALISIS
MICROSCOPIOS Y OPTICA DE PRECISION

Nuevos teléfonos
Barcelona:

231 25 08 (3 líneas)
232 66 45 (3 líneas)

BARCELONA-7

BALMES, 21

☎ 232 66 45 - 232 66 44 - 232 66 43
☎ 222 33 54 - 222 59 54 - 231 21 51

MADRID-14

PL. DE LAS CORTES, 3

☎ 231 73 00

Que se trate de política, de religión, el joven bombero sabe que durante el servicio militar ignorará una gran parte de estos problemas. En el plano interior, nadie se atreve a confesar sus propias ideas. El bombero teme la reacción de su vecino, que no piensa como él.

El ejemplo del uniforme es asombroso; en el interior del cuartel se reniega de este uniforme, pero una vez fuera, la mayoría son fieros defensores del mismo.

Los bomberos saben que después de algún tiempo, tras el conocimiento adquirido, se parecen y no son más que uno, puesto que todos están colocados en el mismo plano. Estarán de acuerdo deberán frente a los graduados, por ejemplo.

Las ventajas son, para un gran número, el contacto con el mundo adulto y concretamente el paso de la adolescencia a la vida de hombre. Por las numerosas razones enunciadas más arriba, el bombero construye su verdadera vida, forma su carácter y deja poco a poco su vida infantil. Es pues un cambio decisivo en la existencia.

Para algunos, finalmente, un nuevo camino se abre. Después de los principios difíciles descubren un oficio que les volverá más dichosos, tanto desde el punto de vista de trabajo como de salarios.

Quedan las condiciones en las que se pasa la instrucción. Las habitaciones son un lugar tranquilo. Después de una jornada de trabajo es normal poder detenerse,

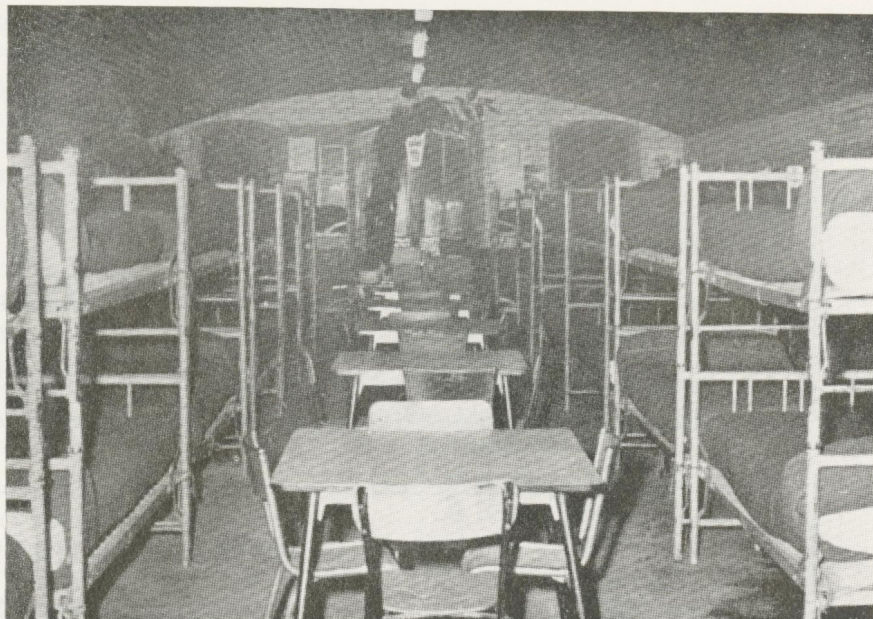

sea para el reposo propiamente dicho, sea para un poco de lectura. El Centro de Instrucción posee una agradable biblioteca así como una discoteca. Una sala de cine existe en el ámbito del Fuerte. El objetivo principal, según mí parecer, es acertar o al menos dar a todos un punto común, realizar la unión de varios conjuntos, para forjar el oficio de Bombero.

Es preciso reconocer que para una gran parte de jóvenes, es un éxito completo.

La Instrucción

—¿Por qué se hace el servicio militar en Bomberos?

—¿Para qué sirven las marchas con las camillas?

—¿Cómo se enseña la instrucción del Bombero en el Fuerte de Villeneuve-Saint Georges?

—¿Cuántos meses dura la Instrucción?

—¿Qué se hace como deporte?

—¿En invierno la Instrucción se desarrolla de la misma forma que en verano?

—¿Por qué su instrucción dura 6 meses?

—¿No sería mejor que la Instrucción del Bombero fuera hecha directamente en Compañía?

—¿La instrucción de 3 meses es suficiente para salir a fuego?

Uno se ha preguntado también: ¿Por qué el régimen es también militar en este oficio, porqué imponen reglas?

—En el plan técnico, el régimen militar es indispensable para la disciplina y la buena ejecución de las maniobras, puesto que para la unidad, es preciso un régimen militar bastante activo.

—La disciplina militar, únicamente en el plano de la intervención, es necesaria.

—Hay ciertamente cuerpos de bomberos civiles que son más disciplinados, más militares que nosotros.

—Y después de todo, en los bomberos civiles, se encuentran graduados.

¿Es qué no hay otra cosa que la disciplina militar, por ejemplo, para el muchacho que trabajando en una empresa, está empeñado en seguir el reglamento interior de la fábrica?

En el civil, no hay más libertad que aquí con las reglas militares.

Yo creo que es absolutamente necesario tener un régimen militar; se comprende por ejemplo que en una empresa, cada obrero debe ser disciplinado; pero el día en el que no tendrá deseo de hacer gran cosa, o de no hacer «eso», su jefe indicará hacerlo.

Hay una cosa también que es

Quinta de la Salud
"LA ALIANZA"

Mutualidad de Previsión Social
Avda. San Antonio M.^a Claret, 135 - Teléf. 235 71 00
Asistencia Médico Quirúrgica - Invalidez - Vejez
Defunción y Entierro
CLINICAS: Barcelona - Vich - Sabadell - S. Sadurn de Noya
Calella - Gerona - La Bisbal - Tortosa - Valls - Tremp
Lérida y Seo de Urgel
Sanatorio antituberculoso en BOLTAÑA

TRANSPORTES
ARAGONES

¡SERVICIO DIARIO EN CAMION!

REUS

PEDRO IV, 23
TELF. 303215
TELF. 303491

BARCELONA

Central: Tánger, 28 - Tel. 226 44 83



36 modelos diferentes
de Extintores Guardián

AVISADOR GUARDIAN

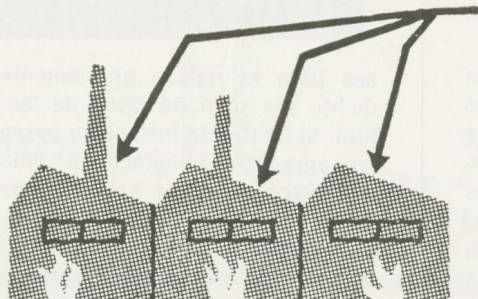

Detector Térmico

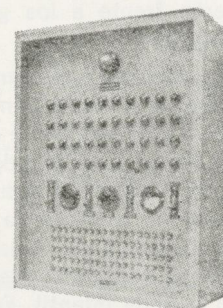

Más de mil industrias avalan el funcionamiento de nuestras instalaciones y las compañías de Seguros conceden hasta un 25 % de descuento sobre las primas de incendio. Instalaciones fijas, manuales o automáticas de CO₂. Instalaciones detectoras de humo. Instalaciones rociadoras de Sprinklers y agua pulverizada. Detectores de gases explosivos y tóxicos para la industria y aparcamientos subterráneos. Toda clase de materiales de protección y extinción

GUARDIAN IBERICA, S.A.

Diputación, 289 - Teléfono 231 56 03 - BARCELONA-9
Belén, 2 - Teléfono 419 72 25 - MADRID-4

PRODUCTOS

nelia

- ⊗ caramelos
- ⊗ chocolates
- ⊗ galletas

RICART, 27 - TELF. 2231106 - TELEGRAMAS, NELIA
BARCELONA-4

GÜNTER LESSNER

Suministros Industriales

VIA LAYETANA, 153
TELEFONOS 215 44 07
215 44 09 - 215 44 15
BARCELONA-9

importante y que es preciso conocer bien en nuestro oficio; para el muchacho que va a la fábrica y al que su patrono dice: «Haz esto», no es tan grave si el muchacho discute y dice: «de acuerdo, lo haré después»; pero si el jefe de equipo o un oficial le dice: Ve a poner la escalera y salva a la persona que está arriba, no podrá discutir y decir: «Bueno, voy a ir después», o, «yo no tengo ganas de ir». Es preciso que esto se haga inmediatamente; se dan órdenes en principio, están pensadas, están calculadas y piden una ejecución inmediata y sin pensar por parte del equipo; no hay más que la disciplina militar que permite conseguir esta perfección.

En no importa que Cuerpo de policía, en no importa que Cuerpo colectivo, se está obligando a tener

un regimiento y una cierta rigidez, sino sería la desbandada.

Después el punto de vista de la disciplina unida al oficio de Bombero, el aprendizaje de ejercicios colectivos implica a cada uno un mínimo de coerción que todo el mundo acepta como un estado natural.

Las graduaciones y todos los cargos piden un mínimo de disciplina. Podemos afirmar que este aprendizaje del oficio de bombero es también una verdadera escuela de disciplina.

Se realiza un oficio evidentemente especial en los salvamentos, en los fuegos, los accidentes en carretera, o para los gatos en los desagües, es un abanico bastante amplio; la selección es pues estricta a la salida, la aptitud del personal debe ser sin fallo; es,

sobre todo, un trabajo de equipo en el que cada bombero es un eslabón de la cadena, pero un eslabón que tiene una función definida. El trabajo individual de cada hombre debe tomar un movimiento de conjunto perfecto y armonizado; se notará que el conjunto de lo efectivo está dotado de un mecanismo de ejecución eficaz y sin larga reflexión sobre el trabajo que van a efectuar en el plano de la actuación; si es preciso hacer un salvamento, no es cuestión de discutir, de reflexionar para saber por donde se va a pasar. Es necesario que se haga aprisa.

Al contrario de cualquier otro oficio es necesario actuar instantáneamente, rápido y bien; ningún error puede ser admitido.

Es por esto por lo que antes de la actuación cada uno es consciente de su papel, cada uno tiene





su función, uno sabe lo que tiene que hacer, sabe lo que tiene que aprender. Llegado al lugar de la actuación, cada uno sabe lo que hará y lo hará en seguida. No solamente él conoce su papel, sino también el de todos los elementos que forman equipo con él; es decir, que un bombero no está especializado; aparte del conductor que ya muy a menudo es conductor, los otros son «polivalentes». La técnica principal en el caso del bombero es la rapidez de actuación; para esto, todos los medios son puestos en servicio, el material está siempre preparado, todo en estado de servicio, el equipo de PS siempre próximo a su vehículo, en fin, todo está listo para que se salga en los más breves momentos. Llegado a los lugares de actuación, a la orden del Jefe de guardia, la máquina debe inmediatamente ponerse en movimiento; es una sucesión de gestos reflejos, a pesar de todo ordenados y precisos. Se pueden comparar a una máquina: un primera-ayuda, así como un furgón, está compuesto de hombres, pero yo no sé si se puede hablar de hombres. La disciplina es igualmente un triunfo mayor del bombero, está facilitada en los Bomberos de París por su régimen militar; esta disciplina, este orden, deben permitir al bombero guardar toda su sangre fría, lo que debe tranquilizar a una persona en peligro. En efecto, si se llega en desbandada sin saber demasiado su trabajo, sin saber sus funciones, sin saber demasiado su trabajo, si hay uno

que pide a otro lo que debe hacer, la gente que está en peligro no se encontraría muy segura; lo están mucho más, si ven a los bomberos descender directamente de su vehículo, llegar a los lugares de actuación sin indecisión, el uno a esta ocupación, el otro a la otra.

Para que haya un mejor rendimiento durante estos 3 meses de instrucción, es preciso que haya compenetración entre el instructor y sus cadetes.

La marcha es una gran escuela de volumen y de resistencia.

Durante los 3 meses, un cierto gusto al trabajo lleva al cadete a un período bastante elevado para su personal gobierno; pues ha aprendido numerosas cosas útiles y ciertamente necesarias. El que se desinteresa de su trabajo o lo ha ejercido sin voluntad ni convicción, no puede en ningún caso estar contento de él.

El joven cadete que durante su instrucción se ha entregado a fondo, sea cual sea el género de ejercicio, encontrará al final de los tres meses un gusto al trabajo y una voluntad espontánea y mutua.

Así pues, desde la entrada en Champerret hasta el final de la instrucción, el bombero ha comprendido que la persona en peligro que lo llama cuenta enormemente con él, y que no tiene el derecho de defraudarla.

A nuestra llegada la marcha nos daba miedo. Ella pide, esfuerzo de voluntad y físico a la vez. Pero nos ha traído una satisfacción personal y colectiva para nuestros ejercicios en grupo.

Uno de los fines principales, durante estos tres meses, para el joven cadete, es aprender a vivir en sociedad; la disciplina, las medidas de higiene, la camaradería, la ayuda y los numerosos problemas que esto lleva consigo: dormir en una habitación con 30 muchachos, las medidas de higiene, las comidas en común.

Para el desarrollo de las cualidades morales, el esfuerzo y el sufrimiento físico pedidos hacen

automáticamente llamada a un muy grande aporte personal de voluntad.

La Brigada dispone de tres meses para formar a un joven en el plan teórico en los dominios siguientes: socorrismo, salvamento, extinción. A ésta, vendrán a juntarse cualidades que él no poseerá forzosamente y que será necesario inculcarle; se trata de cualidades humanas; tacto, gusto al esfuerzo, voluntad.

En efecto, el joven será inducido a trabajar en equipo, tendrá una acción individual, pero deberá también ser capaz de incorporarse al interior del grupo, para formar de esta manera grupos de actuación fácilmente manejables y eficaces.

Pero lo que nos interesa aquí más particularmente es la formación del joven, su evolución en el plano técnico.

Asignado desde su llegada a una Sección, será sometido durante tres meses a un aprendizaje acelerado. Aprenderá numerosas maniobras comportando ellas mismas exigencias funcionales muy diversas. El aprendizaje acelerado es bueno, no es criticable en sí mismo; sin embargo, es innegable que cada uno no recibirá el mismo beneficio ni el mismo provecho. Algunos aprenden más rápidos que otros, «registran» más fácilmente, la memoria visual jugará enormemente; una atención constante y sostenida deberá ser conveniente de parte del monitor.

Sin embargo, el joven sometido a una vida intensa, solicitado físicamente, intelectualmente, acumula un potencial de fatiga que le resulta difícil de asimilar, de contener.

Veamos mientras tanto la formación del joven en el plano técnico propiamente dicho.

Previamente, un mes de demora en condición física es juzgado necesario, en seguida sucede verdaderamente el aprendizaje profesional, un aprendizaje teórico, que se dará en aula o bien en el mismo terreno.



INDUSTRIAS

PARSI

S. L.

CENTRAL DEPARTAMENTO COMERCIAL

Aragón, 143 - Tel. 253 34 05 - Barcelona-15

El curso se presenta en cuatro tiempos, a saber:

- 1.º corta exposición del monitor;
- 2.º demostración sin explicación;
- 3.º demostración descompuesta con insistencia de los puntos claves;
- 4.º puesta en práctica de los jóvenes bomberos.

Los monitores, que vigilan atentamente las maniobras, estudian las faltas y vuelven a explicar si es necesario. Gracias a estos cursos repetidos diariamente, el joven adquirirá una técnica que guardará y que no cesará de mejorar durante estos tres meses. A esto se unen las horas de gimnasia, las marchas campo a través y otras que darán a los jóvenes resistencia, gusto al esfuerzo y voluntad. Los exámenes son para muchos su instrucción. Reúnen los principales elementos vistos durante el mes, recuerdan de nuevo los puntos, acciones, gestos que hubieran podido estar olvidados.

Al final del período de tres meses el joven merecerá el nombre de bombero, y se juzgará que su formación está casi acabada. La enseñanza después se completa con actuaciones reales en el cuartel: aprenderá entonces verdaderamente el oficio.

Para transformar al joven en Bombero de París, un entrenamiento físico intensivo es necesario durante el período de instrucción; pues en todo terreno, la «base» es el elemento esencial para triunfar.

También se presentan diferentes períodos.

Durante la primera, llamada de adaptación, no se trata más que de la musculatura; ablandamiento por ejercicios adaptados en función de diferentes músculos a desarrollar para llegar así al control de pruebas individuales, a la formación de grupos para la continuación del entrenamiento.

Se nota un trabajo de talla que se revela de los más intensivos



por ejercicios rápidos y de corta duración, por ejemplo movimientos de demostración, especialmente estudiados para la puesta en condición física, ajustados al tiempo de recuperación deseada.

A estos movimientos, se unen los ejercicios de musculatura por tracción y pesas (por ejemplo, barra fija). Todo esto se completa con un desengrase cotidiano.

El segundo período es llamado de aplicación. El joven ya ha adelgazado después de estos dos meses de formación; es preciso hacerle adquirir la rapidez de acción, de ejecución, la resistencia a los esfuerzos y el endurecimiento por los ejercicios de fondo, la marcha, el cross.

Al tercer mes, la función de los grupos que ha sido hecha al principio aparece y se distinguen tres grupos de diferentes categorías.

El primer grupo realiza prácticamente todos los movimientos pedidos, pero le falta seguridad; los hombres se entrenan sin necesidad de un instructor, para adquirir seguridad, perfección, y asegurar una buena presentación en la ejecución del movimiento.

El segundo realiza algunos ejercicios, pero tendrá necesidad de alguien para prolongar el entrenamiento en todo lo que no va.

El tercer grupo tendrá continuamente un instructor que no cesará de desarrollar la musculatura de los jóvenes, su dureza, su rapidez con ejercicios tales como la cuerda, la tracción, la carrera, la prontitud en el vestirse.

Todos estos ejercicios se unen al programa habitual; tabla, barras paralelas, barra elevada y equilibrio.

La producción de esfuerzos físicos es el componente que se encuentra más a menudo en el ejercicio del oficio de Bombero; llevar al material, levantar a las víctimas, correr, etc.

Y la tabla que es montada por el bombero después de un recorrido de una cierta dificultad es

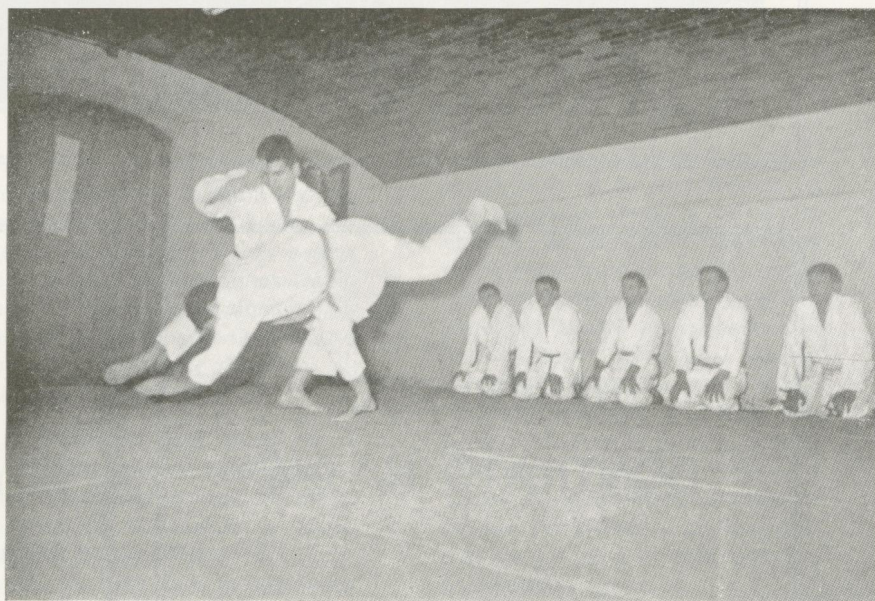

Bolsos Lolín

Avda. Generalísimo, 219
(Barcelona)

HOSPITALET

Viajes Marsans, S.A.

Rambla, 134-136
Balmes, 141

P.º de Gracia, 13
Av. Gmo. Franco, 443
BARCELONA

PROTECCION - INCENDIO A MEDIDA

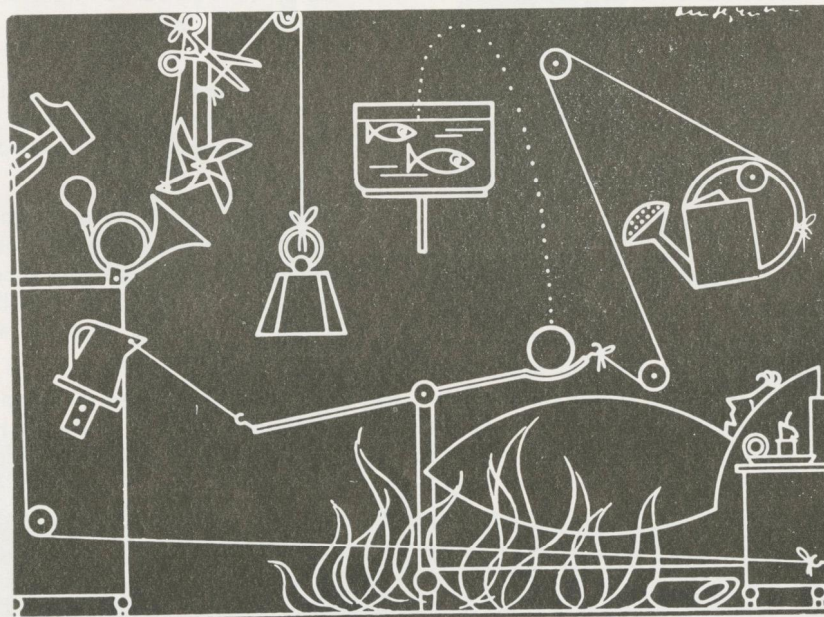

NUEVA INDUSTRIA ESPECIALIZADA
EN INSTALACIONES DE
PROTECCION - INCENDIO



CERBERUS PASA, S.A.

PERU, 186 - TELEFONO 308 20 04
BARCELONA - 5

RESERVADO
CONTRATO N.º 942

tip-top

IBERICA

MATERIAL PARA VULCANIZAR EN FRIO

Aribau, 240, III - P • Tels. 217 91 51 - 228 97 20
BARCELONA - 11

el símbolo de cualidades de fuerza, de agilidad, de resistencia y de rapidez de ejecución que ha adquirido en el curso de la instrucción, en el entrenamiento y en parte en fuegos.

Tres puntos claves:

Resistencia, secuela lógica de este entrenamiento tan continuado. La resistencia, como la condición física, no es una cosa a descuidar; ejemplo: lanzar una devanadera con el fin de establecer una lanza a más de 200 m.

Reflejos debidos a las numerosas actividades practicadas en la instrucción, «golpear» constantemente. Pero es preciso reaccionar, es decir, hacer cada vez alguna cosa (registro, intervención, etcétera) y reflexionar.



Voluntad: una única escuela de voluntad y de coraje, la marcha, pues casi todos nosotros hemos obtenido la energía necesaria para realizarla. Es preciso que el bombero guarde esta voluntad tan necesaria en la intervención.

Como os habréis dado cuenta por vosotros mismos, en la imaginación popular, el bombero está siempre representado como el héroe que desde lo alto de su gran escalera, y a veces con peligro de su vida, salva a la gente. Su fuerza, su ardor, van unidos a su con-

dición física. En efecto, todos deben haberse dado cuenta, el héroe popular, «Tarzán» por ejemplo, jamás ha sido representado tuerto o cojo. Es lo mismo para el bombero, que siempre se representa viril y atlético.

Para nosotros, futuros bomberos destinados a la Compañía, estamos en el corazón del asunto y sabemos muy bien que esta condición física no es una palabra vana, sino una necesidad, puesto que 24 horas sobre 24 debemos estar dispuestos a la primera llamada.

De otra parte, por nuestros mayores que nos han precedido en la Compañía sabemos todos hasta qué punto la tarea es difícil y los nervios son puestos a dura

prueba. Luego como bomberos, ¿cómo podríamos resistir y cómo seríamos capaces en todo momento de repetir los gestos aprendidos si estuviéramos trabados por una mala condición física, por una brusca flaqueza, o por una mala coordinación de nuestros gestos?

El bombero está pues en la obligación, mucho más que en otro oficio, de poseer el pleno dominio de su cuerpo, y como escribió Baden - Powell «el cuerpo no es más que el mediador

entre el acto y el pensamiento». El bombero debe pues, por su entrenamiento físico completo, llegar al pleno dominio de su cuerpo que será para él no una fuente de «narcisismo», sino un medio de acción (herramienta-útil) con el mismo título que su lanza o la «seau-pompe».

Así pues, es la primera cosa que podríamos decir, el bombero no debe buscar el tener un cuerpo de atleta para tender a la hazaña personal, sino para poder en todas circunstancias tener su lugar en el equipo que cuenta y se apoya en él.

Por otra parte, con su sola presencia y por la confianza que él desprende, debe poder tranquilizar a las personas. En efecto ¿Qué pensar de un bombero que por falta de entrenamiento físico no pudiera asegurar sus responsabilidades en una intervención?; no solamente no podría cumplir con su deber, sino que aun sería un peligro permanente para sus camaradas. Una buena condición física es pues, a nuestro parecer, la base del oficio de bombero. Su técnica, su eficacia, no podrán ser utilizadas más que si su condición física le permite ser explotada en lo mejor de sus posibilidades en todo instante.

Es preciso no olvidar que el hombre es un ser indivisible. Su cuerpo es el reflejo de su personalidad; los antiguos decían «mens sana in corpore sano», y esta máxima es aplicable al bombero más que a cualquier otro.

Finalmente, si para todo oficio la adquisición de una técnica es indispensable, larga y difícil, lo es aún más para el bombero, que no se encontrará jamás dos veces ante la misma situación, pero que cada vez tendrá su responsabilidad personal entre sus brazos; es decir, que si sale para un salvamento, está claro que tiene responsabilidad de la persona que él va a salvar; si no hay nadie para salvar, de todas formas es la vida de sus camaradas y la suya propia, de las que él está siempre encargado.



MATERIAL CONTRA INCENDIOS

Areo - Feu, S. A.

PRODUCTOS BERNAL

FABRICA: Carretera Cartagena, 90 EL PALMAR (Murcia)
Teléfonos 840612-840616.

Consultas técnicas, presupuestos y demostraciones gratis en toda clase de instalaciones

ALGUNAS DE LAS DELEGACIONES DE AREO-FEU, S. A.

MADRID: Fuente del Berro, 1, 1.º - Teléfonos 401 46 88 y 401 46 90

BARCELONA: Notariado, 9, principal - Teléfono 221 44 57

VALENCIA: Marvá, 20 - Teléfono 25 49 36

MALAGA: Ventura Rodríguez, 21 - Teléfono 23 16 15

ALICANTE. — D. PEDRO BARDISA ROMEU. — Capitán Segarra, 12.

BILBAO. — Suministros Industriales MENVA. — Licenciado Poza, 77.

CORDOBA. — D. FAUSTINO CARNICERO MORAL. — Batalla de los Cueros, 11.

LA CORUÑA. — D. VICENTE VAZQUEZ REGO. — San Andrés, 70, 4.º.

LAS PALMAS DE G. CANARIA. — D. ANTONIO AUGUSTO FERNANDEZ PINTO. — Rafael Cabrera, 12.

ORENSE. — D. ALEJANDRO ESTEVEZ FERNANDEZ. — Avda. Santiago, 59, bajo

OVIEDO. — D. LUIS RODRIGUEZ FERNANDEZ. — Benjamín Ortiz, 7.

PALMA DE MALLORCA. — D. JAIME FERRIOL CLADERA. — Avda. S. Fernando, 12-14.

PAMPLONA. — D. CARLOS LATASA SANDUA. — Apartado, 210.

SEVILLA. — D. VICENTE MATEU AGUILAR. — Cristo del Buen Fin, 6-B.

SAN SEBASTIAN. — D. JOSE DE MURUA. — Guetaria, 1, 5.º, dep. 10.

ZARAGOZA. — D. MANUEL RUIZ ANGLADA. — Cantin y Gamboa, 28, 4.º

Teléfono 21 12 89

Teléfono 41 13 43

Teléfono 25 38 41

Teléfono 22 24 07

Teléfono 21 86 14

Teléfono 21 74 58

Teléfono 21 64 19

Teléfono 23 69 59

Teléfono 21 16 50

Teléfono 63 09 10

Teléfono 41 86 90

Teléfono 29 04 96

Empresa Nacional

Hidroeléctrica del Ribagorzana

Sociedad Anónima

E. N. H. E. R.

Paseo de Gracia, 132

Teléfonos 227 15 51 - 227 75 31

BARCELONA - 8



ASPECTOS TEORICOS Y PSICOLOGICOS

— ¿El porqué de los reclutados en los Bomberos de París?

— ¿Se hace una diferencia entre los reclutados y los voluntarios?

— El ambiente de los cadetes entre ellos.

— ¿Es qué vuestros instructores son amables?

— ¿Es qué esto te gusta?

El joven no puede hacer nada en su oficio mientras no haya hecho su servicio militar.

Su comportamiento físico y moral define su personalidad; que este joven sea serio y tranquilo, o agitado y ruidoso, poco a poco se produce una metamorfosis en él, pero de la que él no puede darse cuenta y que sólo las personas que le rodean comprueban con alegría, pues él marchó como un fruto verde y durante este período estará maduro y si es honesto consigo mismo, dirá a pesar de todo «mis doce meses han sido provechosos».

Muy a menudo, este servicio le parece como un mal necesario. Algunos lo habrán ensayado todo para hacerse desechar por inútil. A partir de estos antecedentes, unos se deciden a hacer el mínimo estricto de esfuerzos y a gozar de un máximo de ociosidad.

Otros, por el contrario, desean obtener ventajas personales en planos muy diversos; que se trate de la adquisición de un oficio o de una cierta fuerza física, de la satisfacción de su deseo de aventura o de su inclinación por el uniforme: cada uno puede encontrar intereses en su servicio militar. Finalmente, los que tienen una visión más amplia de la vida consideran este período como debiendo ser una etapa en la formación de su carácter por la sumisión a una disciplina estricta; ven en ello la posibilidad de enriquecerse desde el punto de vista de la experiencia humana gracias a los contactos múltiples y siempre diferentes que tienen ocasión de explotar.

La utilidad del servicio militar tradicional ha sido suficientemente puesto en «causa» en consideración a los gastos que ello entraña, para considerar el servicio de los Bomberos de París como una cosa enteramente justificada, hasta rentable para la nación.

El joven retira un beneficio inmenso de su estancia en Bomberos; no es posible que pueda tener el sentimiento de haber perdido el tiempo.

Los conocimientos en salvamento y en extinción, la adquisición de una gran resistencia y de un gran dominio físico en el trabajo, el desarrollo de ciertas facultades morales, el hecho para algunos de aprender a trabajar «con las manos» habrán revalorizado considerablemente al individuo; sin contar que para muchos es muy apreciable conocer un segundo oficio.

Es preciso pensar que la vocación es esencial para este oficio. No se hace bien más que lo que gusta y este oficio de bombero pide un gran amor: este amor será la vocación. Algunos tienen la vocación de enseñar, otros la tienen para crear, el bombero debe tenerla para salvar y llevar ayuda. Este amor al oficio pide al joven ser consciente de sus responsabilidades; la vida de las personas depende de ello y el bombero debe asumir su sacrificio entero; no debe vacilar, es necesario que

se entregue enteramente para llevar ayuda. Por otra parte es la divisa del bombero lo que lo dice:

«SALVAR O MORIR».

Así, arriesgar su vida para salvar a personas pide en el ejercicio del oficio una vocación indiscutible.

Esta está convenientemente ajustada a una segunda cualidad: la honestidad.

El bombero puede forzar una puerta, entrar en un apartamento vacío si el peligro se encuentra en el interior, y, si se encuentran colillas en un cenicero, cuando el bombero se va, deben aun estar allí.

Así pues, es necesario saber respetar la persona y los bienes de los demás, pues todas las personas dan su confianza a los bomberos.

Después de la honestidad, hay el coraje; el coraje es esencial, se ha intentado fabricar un bombero perfecto.

Creo también que es preciso, sobre todo, insistir en el hecho de que todas las clases sociales están representadas. Esto permite a cada uno de nosotros cambiar numerosos puntos de vista personales que divergen siguiendo nuestra vida civil.

El desarrollo del coraje, del sacrificio, se encontrará ciertamente solicitada por una vida muy intensa, pero igualmente por maniobras de equipo en las cuales cada hombre tendrá la ocasión de resaltar, por una emulación recí-



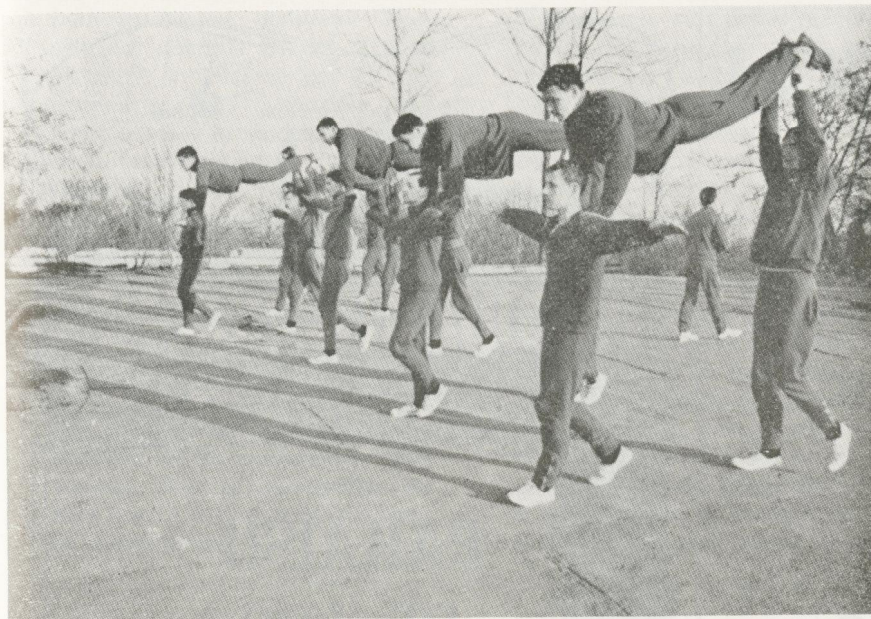

proca, así como por las pruebas físicas tales como la marcha, «verdadera escuela de voluntad y de «sufrimiento», que pide un equipo muy unido y mucha abnegación por parte de los elementos que la constituyen.

Este oficio tendrá, como toda profesión, o por lo menos como todo cuerpo de profesión, su vida jerárquica, el más pequeño será el bombero que efectuará el trabajo manual; en el escalón superior el cabo tendrá una iniciativa y una responsabilidad más acusada, si bien el bombero que deba ser cabo deberá igualmente merecerlo y justificar por su nuevo puesto la confianza que se le da. En los eslabones superiores, se tendrán todas las proporciones de

responsabilidad y de competencias, como en cada «oficio».

La enseñanza del oficio de bombero es una tarea, en particular cuando se dirige a jóvenes no iniciados previamente. Necesita muchos conocimientos técnicos por parte de los instructores. Es preciso ser capaz de practicar las demostraciones correctas y comprensibles para todo el mundo. Lo importante es llegar a hacer registrar al conjunto el mismo tema al mismo tiempo.

El instructor debe ser ejemplo en todo; cada joven debe poder

decir «yo quisiera ser como él».

Nada en su actitud delante de sus alumnos debe traslucir un defecto, él debe hacer aparecer únicamente sus cualidades.

El cabo debe considerarse como el hermano mayor de una gran familia.

Para ser escuchado, seguido, obedecido, es preciso que se imponga con el ejemplo. Ante todo, el cabo, debe pues ser un excelente soldado, disciplinado, apto, alegre, desenvuelto, valiente en el trabajo, animado con el mejor espíritu.

Siendo el ejemplo contagioso, sus hombres le imitarán, si bien las cosas irán naturalmente solas y el cabo conquistará la influencia necesaria para ser obedecido.

El ejemplo es pues un medio de mandar necesario, pero no es suficiente. Después de haber inducido a los hombres con el ejemplo, es necesario mantenerlos en este camino y por esto sostener su voluntad en este sentido.

Su mejor sostén, es el afecto. El francés no tiene el respeto innato a la autoridad y el jefe que no cuenta más que con el prestigio de sus galones para imponerse, se equivoca torpemente. Es el hombre al que el soldado quiere ver en su jefe y si el hombre le es simpático, le obedece con gusto. ¿Qué es pues necesario

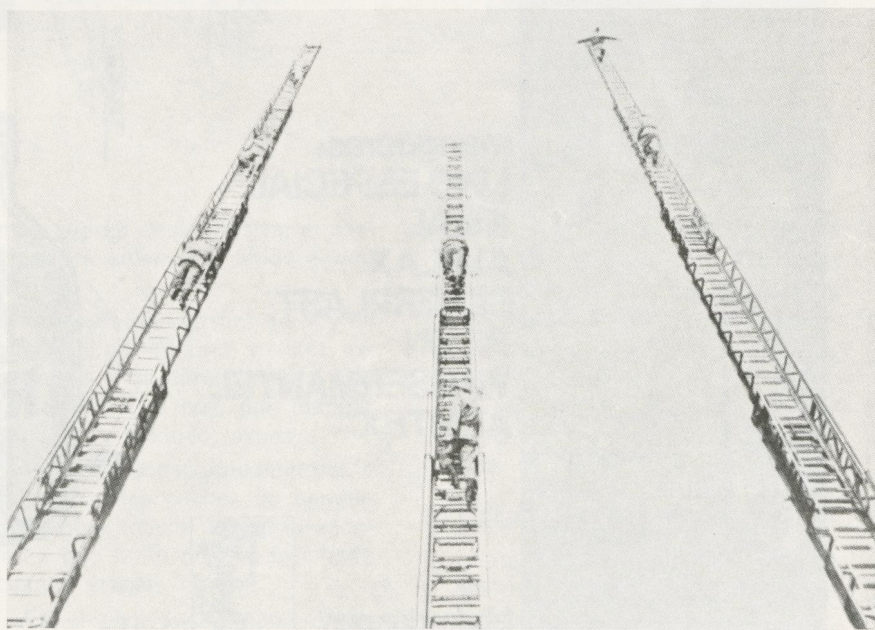

BOEHRINGER MANNHEIM, S. A.

FUNDADA EN 1933

mannheim
boehringer

diagnóstico
terapéutica

Central: COPERNICO, 61-63 - BARCELONA-6

Sucursales: MADRID - SEVILLA - OVIEDO

ARMTEX

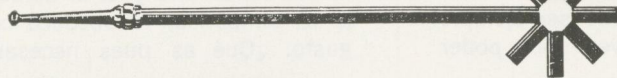

mangueras:
LINO ESPECIAL
IDEAL
ALFLAX
SILVERPLAST
RILON
WASSERMANTEL
ARMTEX

fabricadas por:
J. RIBO BATLLE



ESTIMULA LOS REFLEJOS.
APORTA GRAN VIVACIDAD
Y ENERGIA FISICA.

Ram... Ram... Rampataplam!

para gustar al bombero? Muy sencillo: quererle por sí mismo, es decir, interesarse por él, conocerle por sus cualidades, sus defectos, sus aptitudes... Con todo la bondad no debe caer en la flaqueza y, para ser eficaz en el ejercicio del mandato, debe estar aliada a la firmeza y no permitir la burla en el servicio.

Para mejor obedecer, el bombero debe comprender la razón de la orden recibida. Desde que él se siente asociado a la obra común, hace llamada a todos los recursos de su inteligencia para triunfar. Por la persuasión, se dará pues a la disciplina una fuerza incomparable.

propio son suficientes generalmente para mantener al buen bombero en su deber, pero con ciertos sujetos de carácter débil o denaturaleza malvada en el fondo, no quedará más que la facultad de coerción para que la última palabra quede en disciplina.

Recordad que el temor al castigo es suficiente generalmente para hacer obedecer a los más rebeldes. El jefe no debe enarbolar con todo propósito su «derecho a castigar», sino que es suficiente que cada uno sepa que no vacila en descargar un golpe de porra y que, para él, el castigo, de un modo excepcional, no se emplea

cio pone al bombero en contacto y en relación constante con la ciudad y las diversas células sociales que la componen. De este hecho, el hombre y su tarea son juzgados por la población. Esta tiene un sentimiento de admiración y de respeto unidos a la mirada del Bombero.

Es igualmente un símbolo de seguridad y un ejemplo de moralidad, de dignidad y de coraje para el hombre de la calle.

Pero atención, el bombero debe siempre probar a ser perfecto, pues no se le perdonará nada, no está al abrigo de la crítica. La población espera mucho de una

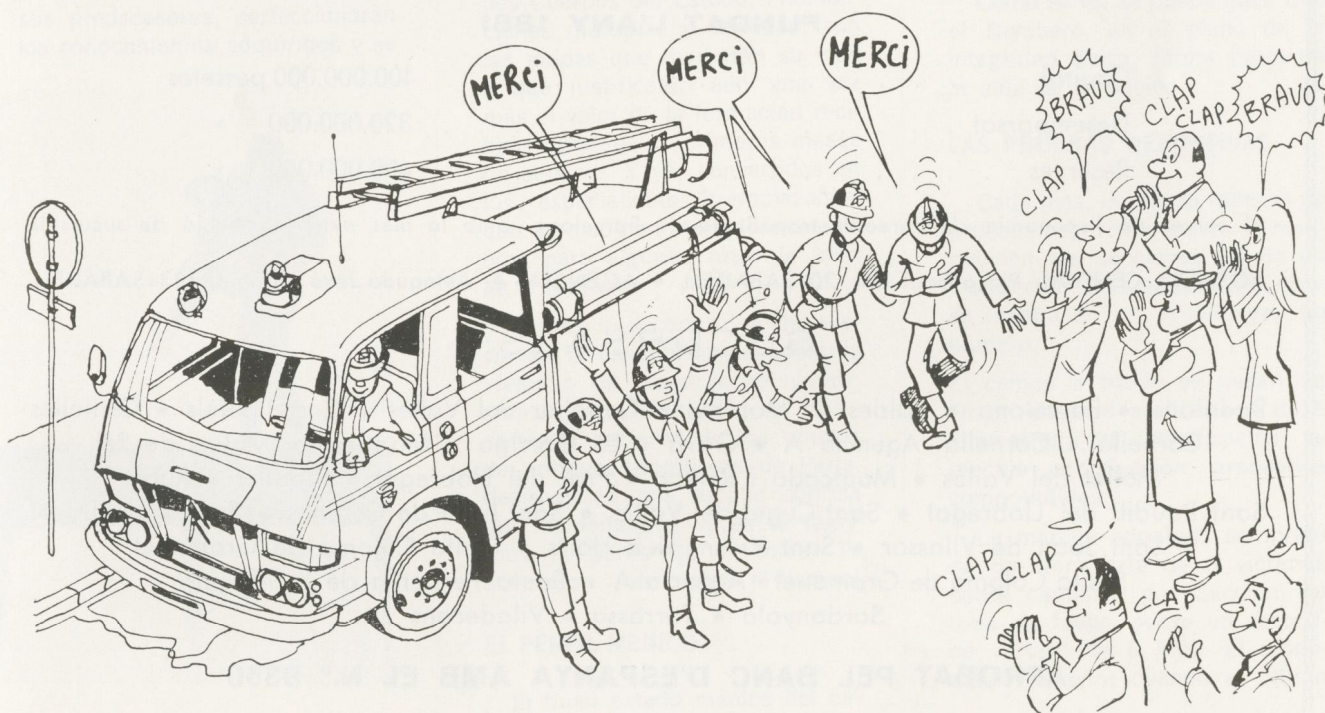

Es otro precioso medio de mandato al que no dejan de recurrir los que tienen la costumbre de manejar a los hombres y sobre todo los franceses, en los que la naturaleza individualista es tan marcada; es el amor propio, tanto individual como colectivo, y tenemos como prueba las diferentes pruebas deportivas disputadas en la Brigada.

Para terminar, el ejemplo, la bondad unida a la firmeza, la persuasión, los «toques» al amor

más que en dosis masiva; el castigo está solamente unido a una tregua.

Cada día que pasará de hoy en adelante enriquecerá vuestra experiencia y os daréis cuenta más tarde, como yo hoy, que mandar es, muy a menudo, ayuda.

Vamos a poder aproximarnos a estos grandes coches de bomberos, sobre todo a la «gran escalera» que tanto nos ha fascinado cuando éramos niños.

En el plan sociológico, el ofi-

vedette y no le perdona más que difícilmente.

El oficio pide pues todas las cualidades de la juventud y permite al individuo «alegrar el ánimo» plenamente. Ante el peligro, le permitirá superarse y concurrirá a crearle una personalidad que corresponda a su ideal.

DESPUES DE 3 MESES...

Habéis podido leer las respuestas de nuestros cadetes a las preguntas que vosotros os hacíais.

ORFEO

MATERIAL CONTRA INCENDIOS

Burriana, 115

★
BARCELONA

☎ 251 26 35



Industrial MARTI

Llull, 47 - Planta 5.^a
Tels. 309 81 83 - 309 81 78
BARCELONA-5 (España)

TERMOMETROS ATMOSFERICOS - BAROMETROS
HIGROMETROS - PUBLICITARIOS - FANTASIA - MAXIMA - MINIMA

BANC DE SABADELL

FUNDAT L'ANY 1881

Capital	400.000.000 pessetes
Desemborsat	320.000.000 »
Reserves	400.000.000 »

Al servei de l'economia de l'àrea metropolitana de Barcelona, amb la més extensa relació de sucursals

AGENCIA CENTRAL: Plaça Sant Roc, 20-SABADELL • AGENCIA - A: Avinguda José Antonio, 383-SABADELL

SUCURSALS:

Badalona • Barcelona • Caldes de Montbui • Castellar del Vallès • Castelldefels • Centelles
Cornellà • Cornellà - Agencia A • Gavà • La Garriga • Martorell • Molins de Rei
Mollet del Vallès • Montcada i Reixac • Prat del Llobregat • Ripollet • Rubí
Sant Baudili del Llobregat • Sant Cugat del Vallès • Sant Feliu de Codines • Sant Joan Despi
Sant Joan de Vilassar • Sant Vicenç dels Horts • Santa Coloma de Gramanet
Santa Coloma de Gramanet - Agència A • Santa Perpètua de la Moguda
Sardanyola • Tarrassa • Viladecans

APROBAT PEL BANC D'ESPANYA AMB EL N.º 8350

CONSTRUCCIONES
NUÑEZ Y NAVARRO, S. A.

Venta Pisos, Locales y Aparcamientos

PRIMERA ORGANIZACION AL SERVICIO DE
LA CALIDAD POR UN PRECIO MEJOR

Villarroel, 226 - Barcelona

EMBALAJES EN PLASTICO
PLANTA ENVASADORA

VAS FLEX
SOCIEDAD ANONIMA

Amadeo Torner, 7

☎ 337 43 34 - 337 43 36

HOSPITALET DE LLOBREGAT

Ellos tenían no obstante el corazón oprimido, el primer día, pasando bajo la bóveda del Fuerte no estaban muy tranquilos, viendo a sus veteranos enfrentarse a dificultades ante las que ellos se encontrarían, pues, para la mayoría, llamados del contingente o enrolados voluntarios, ignoraban todo lo referente a nuestra profesión y no estaban preparados para la práctica del deporte.

Tres meses han pasado y ahora se sienten como en su casa. Mañana, acabada la primera parte de su instrucción, van a encontrarse con la hora de la verdad; van a salir a intervención para llevar socorro.

Unidos durante dos meses con sus predecesores, perfeccionarán los conocimientos adquiridos y se



familiarizarán con el material de intervención particular al sector

Después, especializados o no, empezarán la lenta procesión de exámenes y de concursos que hará de las crisálidas de ayer los oficiales de la Brigada de mañana; pelotón de alumnos-cabos del Centro de formación de la Briche, concurso de cabo-jefe, certificado militar de primer grado, concurso de sargento, concurso de sargento-jefe (concurso de oficial técnico para los más dotados), concurso de adjuntos (o ayudantes) diplomas paralelos obte-

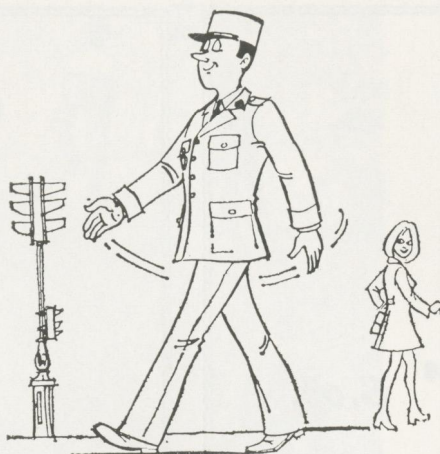

nidos en el civil y reconocidos por la Educación Nacional y los grandes Cuerpos del Estado, intervenciones múltiples y variadas, son las etapas que marcarán su vida y que justificarán aún una vez más el valor de la formación recibida durante los primeros meses de servicio. Y ya, convertidos en los especialistas irremplazables que se disputan las empresas, he aquí para algunos rozar la hora de la retirada.

Vamos a encontrarlos de nuevo, en la casualidad de nuestros viajes o de nuestras reuniones, animar la sección local de la federación nacional de los amigos de antiguos Bomberos de París, decirnos en una amplia sonrisa que humedece a veces la lágrima al borde de los ojos. Te acuerdas... ¡cómo pasa el tiempo!

EL PERFIL MEDICO

El buen estado médico del cadete es de una importancia capital, puesto que es la base de una condición física irreproachable e indispensable.

La selección para la incorporación es particularmente severa. Está hecha a partir de un perfil médico a SIGYCOP (S. para miembros superiores, I para miembros inferiores, G para el estado general, y para la vista, C para el cromatismo, O para el oído, y P para el psiquismo). Cada una de estas letras está afectada de un coeficiente de 1 a 5 (1: perfecto, 5: nulo). Para poder

incorporarse, cada cadete debe tener el perfil igual o superior al siguiente.

S I G Y C O P

1 1 2 2 2 1 1

Pero este perfil está asociado a exigencias particulares:

— Talla comprendida entre 1,60 m. y 1,90 m.

— Integridad de los órganos de la respiración y de la circulación, ausencia de albúmina, de azúcar, de hidrocele, de hernia, de varices, de varicocela, de toda lesión en el oído medio o interno, párpados, vías lacrimales, de la conjuntiva y de la córnea.

Como se ve, se puede decir que el Bombero, en el plano de la integridad física, forma parte de la élite de la nación.

LAS PRUEBAS DEPORTIVAS

Cada mes, un cierto número de pruebas deportivas ponen en competición las secciones en fin de instrucción. Este principio de base se inspira en un «challenge» de número.

El campo a través se desarrolla en un trayecto accidentado de 6 kilómetros. La clasificación se efectúa por Sección, graduados comprendidos.

La marcha adoptada comprende un transporte de 3 víctimas sobre camillas, por Sección, en traje de fuego, sobre un recorrido variado de 8 kms. El cronómetro se para cuando el último

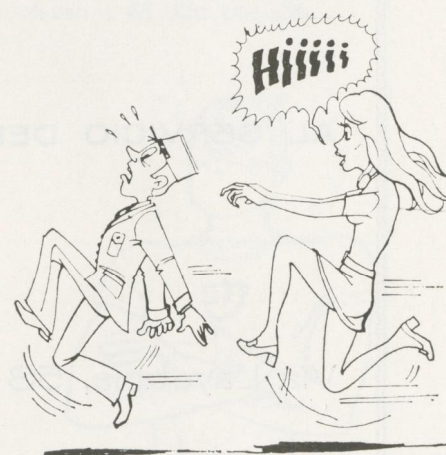

Margaret

Astor S.A.

Constitución 19 Telf. 325 77 00
TELEGRAMAS ASTORSPAIN
BARCELONA-14



Material Contra Incendios

Compañía Española de Motores
Deutz Otto Legítimo, S. A.

Lepanto, 149 Teléfono 226 46 82

BARCELONA-13

Empresa

PALACIO DEL CINEMA

AL SERVICIO DEL PUBLICO CON SUS MEJORES PROGRAMAS

Vía Layetana, 53



BARCELONA



elemento de la Sección ha franqueado la línea de llegada.

El tiro de concurso (10 cartuchos) se efectúa sobre blanco de tiro. Clasificación por subdivisión, graduados comprendidos.

Se entrega una copa para cada una de estas pruebas. Los individualistas más brillantes en el Cross y en Tiro reciben medallas de Oro, de Plata o de Bronce, siguiendo su clasificación.

Por otra parte, la Copa de los Antiguos, se confía a la Sección más deportiva.

La Copa de la Unión Nacional de Protección Civil va a la Sec-

ción que ha obtenido los resultados mejores en la instrucción técnica dispensada en el Centro.

La Copa del General recompensa la mejor Sección. Esta Sección es designada por una comisión compuesta: Oficiales, Jefes de Especialidades y el Jefe del Servicio General. Cuando la Sección es clasificada primera por cada miembro de la Comisión, recibe una recompensa muy apreciada: la Challenge de la Cualidad.

Estas recompensas son entregadas en el curso de una ceremonia presidida por el General o el Jefe del Cuerpo, generalmente el día de la admisión parcial de los cadetes al servicio del incendio y del socorro.

EL RECLUTAMIENTO, REGLAS, SUELDOS Y PRIMAS

La Brigada es notoriamente una excelente escuela de formación para los jóvenes que llevan un interés en las carreras relativas a la seguridad y que desean especializarse en este dominio.

La brigada recluta su personal principalmente por alistamiento voluntario de 3 años.

El joven alistado se beneficia de un cierto número de ventajas: cumpliendo su servicio nacional

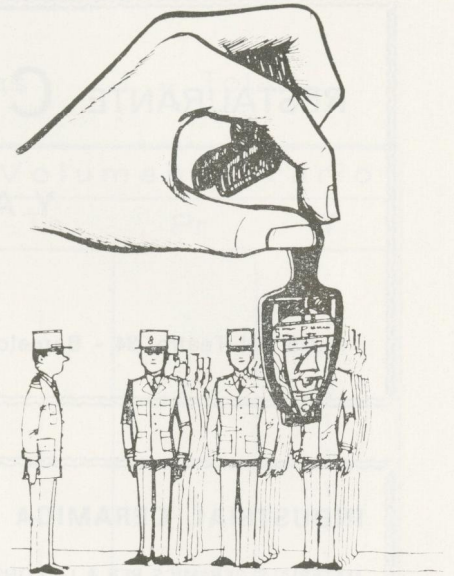

durante el primer año, percibe un sueldo mensual de:

273,09 F (durante los 6 primeros meses) y de:

289,97 F (del 7.º al 12.º mes).

Gana a partir del 13.º mes y si es soltero:

1322,62 F para un bombero
1420,99 F para un cabo
1519,16 F para un cabo-jefe
1729,01 F para un sargento
2562,54 F para un Ayudante-Jefe

Si está casado, se aprovecha, naturalmente, de una asignación del código de la familia, e indemnizaciones de carácter familiar.

Los derechos de permiso se elevan a 45 días por año.



RESTAURANTE **COSMOS**

Y APARTAMENTOS **MUR - MAR, S. A.**

Plaza del Teatro, 34 - Barcelona

INDUSTRIAL CERAMICA VALLVE, S. A.

MATERIALS CERAMICS PER A LA CONSTRUCCIÓ I DECORACIÓ

PAVIMENTS DE GRÉS ESMALTAT REVESTIMENT VIDRIAT-MAT
I ALTRES ESPECIALITATS. PER A FAÇANES CLAY-GRÉS.

CARRER VILLARROEL 29 i 31 BARCELONA (11)

FACTORIA D'ESPLUGUES

c/. Puig d'Ossa, s/n.

☎ 271 02 32

Oficines i Direcció 224 58 49

☎ Vendes 223 50 21

Magatzem 243 53 78

MOLINS HERMANOS

Sucesores

Woolen Materiales - Classic and Fancy Dasings

For Ladies'Wear

BARCELONA - 7 (Spain)

Oficinas:

Rambla de Cataluña, 27

Teléfono 221 30 13

Cables: «MOLIHERNOS»

LENS

Lens Optical, S. A.

FOTO - CINE - LIBRERIA - PAPELERIA

Fotocopias - Foto Carnet - Laboratorio Color y Negro
Reparación de Cámaras - Alquiler de Proyectors
Tomavistas - Películas, etc. - Impresos y Tarjetas,
También en Relieve - Material Didáctico

BALMES, 280 (Plaza Molina) Teléfono 217 42 28 - BARCELONA - 6
VIA AUGUSTA, 59 (Esquina Mariano Cubí) - Teléfono 227 33 40

APARCAMIENTO ASEGURADO

SUCESORA DE G. VIVES, S.L.

TALLER DE ESPEJOS Y BISELADOS

Vidrios Planos - Impresos - Armados - Acristalamiento de Obras - Instalaciones Comerciales
LUNA SECURIT - Instalaciones SECURIT y CLARIT - Moldeados ESPERANZA, S. A.
Almacenistas de **LUNA PULIDA CRISTAÑOLA**

Despacho: Borrell, 80
Teléfono 223 59 28

Fábrica: Alcolea, 46 bis
Teléfono 239 32 14

BARCELONA - 15

PRODUCTOS IGNIFUGOS

E. P. B.

SOLUCION Y PINTURA IGNIFUGA

Hace incombustibles telas y maderas
Obligatorio en Cines, Teatros y Salas de
Fiestas - Aprobado por la
Dirección General de Seguridad

Pasaje Permanyer, 7

FUMIX

☎ 221 07 48

DESINFECCIONES FUMIX

Desinfección, Desinsectación y Desratización
de toda clase de locales, ropas y libros, etc.
Autorizado por la Dir. Gral. de
Sanidad y Ganadería

BARCELONA

TABLA DE MATERIAS DEL DOSIER DE INSTRUCCION

SALVAMENTO (Te = Teoría Pr = Prácticas T = Total)

M A T E R I A S	Volumen horario		
	Te	Pr	T
Presentación de los cursos	1		1
El esqueleto - Organización general del hombre	1		1
Las fracturas - Inmovilización de las fracturas		2	2
El sistema nervioso	1		1
La respiración	1		1
La circulación	1		1
La infección	1		1
Las heridas	1		1
Las curas	1		1
Las hemorragias - Los puntos de compresión	1		1
Agarrotamientos		2	2
La asfixia	1		1
La asfixia por óxido de carbono (y barbitúricos)	1		1
La electrocución - Utilización del material aislante		1	1
Método Sylvester con masaje cardíaco externo		1	1
La oxigenoterapia - Utilización de S.P.P. 1		1	1
Método oral		1	1
Método oral con masaje cardíaco externo e insuflador		1	1
Método moderno de reanimación (film)	1		1
Las quemaduras - las congelaciones - los golpes de calor	1		1
Choc - coma - síncope - desvanecimiento	1		1
Picaduras - mordeduras - cuerpos extraños - alumbramientos VP.	1		1
Levantamiento de los heridos - transporte para 1, 2, 3 bomberos		2	2
Inmovilización de una fractura de la columna vertebral		1	1
Accidente de automóvil - ferroviario		2	2
Protección civil - plan ORSEC	1		1
Revisión: Sylvester - Masaje cardíaco externo S.P.P.I.		1	1
Revisión: Métodos orales - MCE más insuflaciones		1	1
Encamillado y levantamiento para bomberos		2	2
Examen	1		1
Salvamento en un accidente de automóvil		2	2
Utilización de los medios de corte y de levantamiento		2	2
Utilización de los sacos de tierra		2	2
Principios reglamentarios de salvamentos de personas, animales y barcos	2		2
Casos concretos de cuidados a los heridos		2	2
Enrollar y desenrollar el cordaje y la transmisión		2	2
La cinta, nudo de amarra, nudo de silla - levantamiento de persona		2	2
El nudo de amarra con el cordaje		2	2
La escalera corredera. Llevar, enderezar, bajar, colocar en tierra		2	2
La escalera corredera. Extender, replegar		2	2
La escalera corredera. Subir, bajar. Utilización con camilla		2	2
Grandes escaleras. Subir, bajar, cruzarse sobre la escalera		2	2

	Volumen horario		
	Te	Pr	T
Grandes escaleras. Amarrar		2	2
Grandes escaleras. Ejercicios de mecánica		2	2
Escalera con gancho: Llevar, enderezar, girar		2	2
Escalera con ganchos: Enganchar en el primer piso, subir, bajar		2	2
Escalera con ganchos: Subida en equipo		2	2
Salvamento en un pozo: Aire respirable e irrespirable		2	2
Salvamento en una excavación: Subida simultánea del salvador y de la víctima		2	2
Salvamento en una excavación: Subida de la víctima en camilla		2	2
Salvamento por el exterior mediante la escalera corredera		2	2
Salvamento por el exterior mediante la escalera de ganchos utilizada en descenso		2	2
Salvamento por el exterior mediante la escalera de ganchos utilizada en subida		2	2
Salvamento por el exterior mediante la gran escalera		2	2
Cuidados a los asfixiados en el cuadro del PS y del FP		2	2
Revisiones de: subir, bajar de la escalera: Medios de levantamiento escaleras de ganchos y correderas			2
Ejercicio de salvamento y nivelación	1	3	4
Revisiones: Grandes escaleras, Escaleras correderas			2
Revisiones: Escaleras de ganchos y correderas			2
Revisiones: Levantamiento de heridos, cordajes, transmisiones, nudos			2
Revisión: Cuidados a los asfixiados y material utilizado			2
TOTAL	19	77	96
Armas especiales			
Presentación de los cursos. Generalidades sobre las armas especiales los tableros de señalización	}		
El personal A.S. El Equipo AS a la Brigada = personal Material, etc.		2	2
Extinción de incendios			
Cómo alertar los socorros de la Brigada. Saber utilizar un advertidor público oprivado		2	2
Extinción de fuegos en su salida, utilizando los medios circunstanciales		4	4
Saber utilizar los útiles de desmonte y los útiles diversos		2	2
Conocer la importancia de la ventilación durante el curso de la extinción	1	1	2
Saber cómo entrar en un local lleno de humo. Saber utilizar el S.P.P.8		3	3
Saber realizar el reconocimiento de una cueva llena de humo utilizando el aparato respiratorio		2	2
Saber practicar la extinción de un fuego de chimenea		4	4

Hilaturas Gossypium, S. A.



Mallorca, 288
Teléf. 258 09 07
BARCELONA

BERICHÓ



Simó y Cía.

VINOS
Y BRANDYS

BODEGAS EN :

MARTORELL
Avda. Gral. Mola, 37
Tel. 875 01 50

BELLMUNT (Priorato)
Fuentevieja, 13

DELEGACION :

BARCELONA
Urgel, 109, Ent.
Tel. 253 51 22

Giralt

CALZADOS
ESPECIALES

**BOTAS
CASCO Y
CORRAJES
PARA
BOMBERO**

BOTAS MONTAÑA, MOTORISTA, ESQUI,
BOMBERO, BALÓN-PIE, CICLISTA,
MONTAÑA, POLAINAS TUBOS, ETC

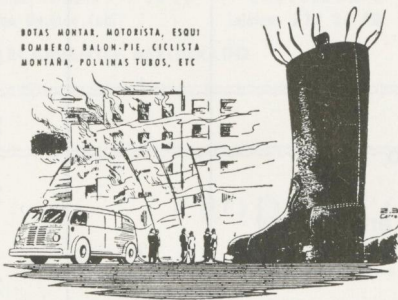

c/. Valencia, 226 - Tel. 253-96-92
Barcelona - 7

Empresa Cine

ASTOR

Paseo Fabra y Puig, 141 | Teléf. 251 80 84



*AL SERVICIO DEL PUBLICO
CON SUS MEJORES PROGRAMAS*

ibering

**IBERICA DE INGENIERIA
Y ORGANIZACION, S. A.**

Plaza de Gala Placidia, 5-7, 6.^a planta
Teléfono 218 04 54*
BARCELONA-6

Representación Madrid:
Lígula, 3, 5.º, H
Teléfono 458 22 33

Catasús & Cía., S. A.



distribuidores

de

CAMPSA



BARCELONA

CINE MONTSERRAT



Av. V. Montserrat, 267
Teléfono 255 59 70
BARCELONA

Ribas Transservicios, S. A.



Blesa, 7-29
Teléfonos 241 43 04 - 03 - 02
Barcelona - 4

EXPERTOS EN CARRETILLAS ELEVADORAS

- Alquiler con o sin conductor
- Reparación y mantenimiento
- Compraventa de elevadoras de ocasión

	Volumen horario		
	Te	Pr	T
Hacer el reconocimiento del primer socorro:			
— posibilidades			
— personal			
— material (en particular el necesario para la colocación de la lanza y la devanadera giratoria)		2	2
Saber establecer la lanza y la devanadera giratoria		2	2
Saber prolongar el tubo de la devanadera giratoria		2	2
Aprender a transformar una lanza grande en dos pequeñas		2	2
Conocer algunos casos particulares de extinción de fuegos en chimenea	1		1
Conocer algunas medidas elementales reglamentando la construcción de los conductos de humos			
Dar a los cadetes algunas nociones sobre los diferentes fuegos	1		1
Aprender a prolongar el establecimiento de una lanza grande		2	2
Aprender a prolongar el establecimiento de pequeños tubos		2	2
Ejercicios de mecanismo de prolongación del establecimiento (grandes y pequeños tubos)		2	2
Conocer la conducta a observar en el curso de las operaciones por fuga de gas			
— fuegos en los locales provistos de instalaciones eléctricas			
— fuegos en locales provistos de aparatos telefónicos	1		1
Conocer los principios de extinción de fuegos en sótanos, tiendas y apartamentos	1		1
Aprender a reemplazar un tubo grueso de un establecimiento de P.S.	2		2
Aprender a reemplazar un pequeño tubo de un establecimiento		2	2
Ejercicios del mecanismo de reemplazamiento de tubos		2	2
Conocer los principios de extinción de fuegos de bosque	1		1
Conocer los principios de extinción de grandes fuegos, de fuegos de salas de espectáculos, de automóviles, de barcos, de hierbas y de bosques	1		1
Saber alimentar la cuba del primer socorro		2	2
Saber alimentar la bomba del primer socorro entre 0 y 20 metros de la boca de incendio		2	2
Saber alimentar la boca del primer socorro que se encuentra a más de 20 metros de la boca de incendio		2	2
Revisar las maniobras aprendidas en D & E			
— establecimiento de la lanza del D.T.			
— prolongación de la lanza de D.T.			
— diferentes modos de alimentación		2	2
Aprender las maniobras elementales que permitan establecer una segunda pequeña lanza al P.S.			
Saber enroscar y desenroscar dos pequeños tubos para provisión de una lanza			

CINE Y TEATRO ARS

EL PRIMER CINE DE BARCELONA PENSADO EXCLUSIVAMENTE PARA SUS HIJOS

★ ★ ★

Siempre Programas APTOS

★ ★ ★

ATENAS, 27 (Balmes-Mitre)

Teléfono 211 75 43

Vilarrasa, S. A.

Jesús, 83 y 85 - ☎ Oficina *25 00 00 (5 líneas)
Comercial *26 04 06 (3 líneas) y Nocturno 26 20 00

CHAPAS - TABLEROS - MADERAS - NOVOPAN
NOVOPANEL - PUERTAS Y PANELES - WERNO

Dirección telegráfica "VILARRASA"
VALENCIA-7

Sucursales:

MADRID-8
Paseo del Rey, 12
☎ 241 44 00 - 247 06 66

SAN SEBASTIAN
Usandizaga, 11
☎ 25 922

PALMA DE MALLORCA
Blanquerna, 83 al 93
☎ 25 33 40 y 25 33 41

ZARAGOZA
Madre Vedruna, 9
☎ 23 22 34 (3 líneas)

BARCELONA-4
Marqués del Duero, 85
☎ 241 46 07 (3 líneas)
Temple s/n.
☎ 325 48 57

BILBAO-8
General Concha, 10
☎ 24 08 39 (3 líneas)

SEVILLA
Castilla, 80
☎ 21 80 99 (3 líneas)

Primera Fábrica Española de ESCALERAS

TODOS SISTEMAS

Extensibles sobre carro y camión
para Incendios, Alumbrado, etc.

Servitja



... ANTES
QUE NADIE

LLEGARON
A LA LUNA

OFICINAS Y EXPOSICION :

Sicilia, 328 - Tel. 257 82 44 - BARCELONA-13

	Volumen horario		
	Te	Pr	T
Saber maniobrar una lanza de 14 mm.			
Saber maniobrar un racor DSP y saberlo mandrilar		2	2
Ejercicios de mecanismo de P.S.		2	2
Aprender a hacer el establecimiento de una lanza a la devanadera girando por el exterior		2	2
Establecimiento de una segunda pequeña lanza			
Saber maniobrar el mecanismo sobre tambor			
Saber amarrar el establecimiento en su parte superior			
Saber amarrar la reserva de la lanza de la devanadera giratoria para izarla			
Saber amarrar un tubo para izarlo, puesto que la reserva no ha sido constituida previamente			
Amarre de los racors			
Ejercicios del mecanismo de P.S.		2	2
Aprender las maniobras preparatorias para el establecimiento de una lanza grande al P.S. (P.S. a menos de 20 m. de la B.I.)		2	2
Aprender a realizar el establecimiento de una lanza grande. Estando el P.S. a menos de 20 m. de la B.I.		2	2
Aprender a realizar el establecimiento de una lanza grande. Estando el P.S. a más de 20 m. de la B.I.		2	2
Aprender a establecer una lanza grande cuyo punto de ataque es inaccesible a la devanadera		2	2
Con los diferentes modos de alimentación			
Conocer la marcha general de las operaciones	1		1
Dar a los cadetes algunas nociones sobre explosiones	1		1
Ejercicio del mecanismo del establecimiento de una lanza grande (punto de ataque inaccesible a la devanadera)		2	2
Aprender a transformar una lanza grande en una pequeña		2	2
Dar a los cadetes algunas nociones sobre las construcciones	1		1
Dar a los cadetes algunas nociones sobre los materiales necesarios en la construcción y las diferentes partes de la construcción	1		1
Furgón-bomba:			
— saber establecer cuatro pequeñas lanzas, punto de agua a menos de 200 m.			
— saber establecer dos pequeñas lanzas, punto de agua a más de 200 m.		2	2
F.P. «Con dos devanaderas en reconocimiento»			
Aprender: — a establecer dos grandes lanzas, punto de agua a menos de 200 m.			
— a establecer una lanza grande, punto de agua a más de 200 m.			
Conocer la maniobra para colocar el F.P. en parada		2	2
Conocer las unidades de formación			
Saber alimentar un instrumento de aspiración			
Tener nociones más concretas sobre el transporte de lanzas y su manejo		4	4
Dar a los cadetes algunas nociones sobre el calentamiento, alumbrado, ventilación, agua y frío artificial	1		

**Compre mejor
Compre
en **COESA****



**Marqués del Duero, 71
¡el de las 12 plantas!**



**EN VANGUARDIA DE LA
GANADERIA EUROPEA**

Piensos Hens, S. A.

Infanta Carlota, 123/127, 9.º
Teléfono 239 44 00
Barcelona-15

Empresa de Cines

NAPOLES

Av. S. Antonio M.º Claret, 168
Teléfono 236 51 25



VERDI

Verdi, 32
Teléfono 228 51 33

BARCELONA

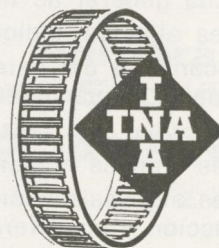

- Rodamientos de agujas INA
- Jaulas de agujas INA
- Agujas y rodillos para rodamientos INA
- Rodamientos a bolas FAFNIR
- Anillos elásticos de seguridad SEEGER
- Rótulas ELGES
- Racores WALTERSCHEID

SOLICITE AMPLIA INFORMACION A:

INA-Rodamientos de Agujas S.A.

MADRID
Cea Bermúdez, 63
Tel. 227 70 73

BARCELONA
Av. José Antonio, 806
Tel. 245 05 00
Telex 52071

BILBAO
Pza. Sgdo. Corazón, 1
Tel. 41 33 62

	Volumen horario		
	Te	Pr	T
Dar a los cadetes algunas nociones sobre la clasificación de los edificios industriales, comerciales, recibiendo público y los peligros que representan cada uno de ellos	1		1
Aprender a establecer una gran lanza o bien una o dos lanzas pequeñas en el E.M.		2	2
Saber establecer una lanza de espuma en el primer-socorro		2	2
Saber reemplazar una rueda reventada		2	2
Ensayo de las bocas de incendio		2	2
Los postes de incendio		2	2
Saber aplicar en el cuadro de una partida normal todas las maniobras aprendidas		2	2
Saber lo que es un teatro o un cine	1		1
Conocer las diferentes partes de un teatro	1		1
Conocer los medios de socorro en un teatro	1		1
Hacer conocer a los cadetes los deberes de un funcionario y de un jefe de representación	1		1
Hacer conocer el servicio de representación	1		1
Dar a los cadetes nociones sobre el servicio de transmisión	1		1
Dar a los cadetes algunas nociones sobre la distribución y la evacuación de agua en París		2	2
Darle conocimiento del F.P.		2	2
Aprender a reunir en diferentes grupos de F.P. «Grupo de reconocimiento»		2	2
«En reconocimiento» al F.P.			
Establecimiento simultáneo de:			
— 2 pequeñas lanzas			
— 1 lanza grande y dos pequeñas			
Punto de agua a menos de 200 m.		2	2
Ejercicios de revisión en el cuadro del F.P. instrumento de aspiración:		4	4
— con dos devanaderas en reconocimiento			
— reemplazamiento de grandes tubos			
— prolongamiento del establecimiento de los grandes tubos			
Saber utilizar un tubo grueso girando sobre sí mismo para las prolongaciones y los reemplazamientos			
Ejercicios de revisión sobre:			
— Los aparatos de alumbrado			
— Los establecimientos de diferentes tipos			
— La utilización del S.P.P.8		2	2
Ejercicios de revisión sobre:			
— Los establecimiento horizontales, verticales, inclinados			
— Los establecimientos con utilización de escaleras correderas y de S.P.P.8		2	2
Ejercicios de revisión, con iniciativa de los instructores		2	
Dar a los cadetes algunas nociones sobre las visitas y pruebas	1		1
Hacer conocer a los cadetes el papel del telefonista a P.S. y a F.P.	1		1
TOTAL	23	98	121

RECAMBIOS Y ACCESORIOS
PARA AUTOMOVILES E INDUSTRIA

RECAMBIOS Y ACCESORIOS

Ramón, S.L.

Paseo General Mola, 17 - Barcelona (9)

257 99 20 ventas

257 88 08 conferencias

257 77 01 oficinas

258 51 91 contestador automático



Con nuestro más cordial saludo

Variador de Velocidad
"F.U" Ibérica, S. L.

Trafalgar, 4
Teléf. 232 06 05

BARCELONA (10)

INDUSTRIAL
MOLTURADORA, S. A.

**I
M
S
A**

ACEITES VEGETALES

Fábrica y Oficinas:
MAREMA, 81. Tel. 307 02 00
BARCELONA - 5

REFINACION
DECOLORACION
WINTERIZACION
COCIDOS
OXIDADOS
STANDOILS
DESHIDRATADOS
DESMUCILAGINADOS

Empresa de Cines
LORETO y MALDA

◆
Cine Loreto

Loreto, 1 y 3
Teléfono 230 10 62

◆
Cine Maldá

Pino, 5
Teléfono 222 78 56

◆
siempre con sus mejores programas
al servicio del público



JUGUETES

Piqué

Calle San Agustín
(esquina Depósito)

BADALONA

maquinaria eléctrica
bobinados industriales
motores tracción
fabricación de colectores

Westinghouse

meia, s.l.

oficinas y almacén:
barcelona (12)
menéndez pelayo, 158
teléfono 227 66 15

fábrica:
hospitalet de llobregat
riera dels frares, 9
teléfono 337 09 78

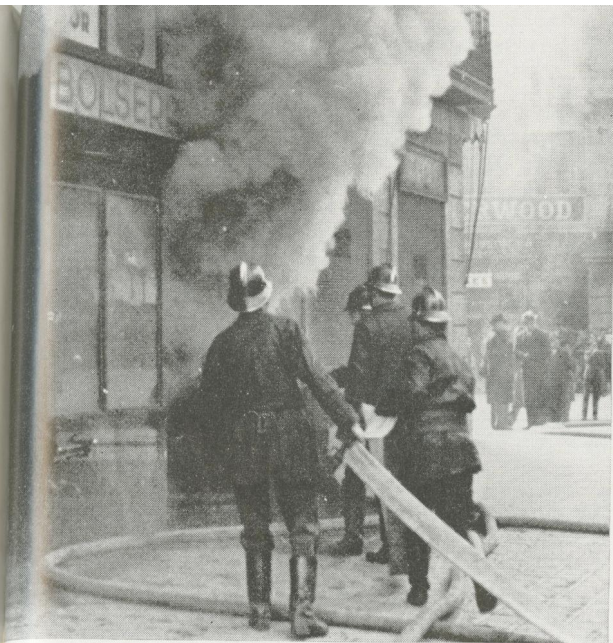

TEMAS DE NUESTRO TIEMPO

El incendio del rótulo misterioso

Ayer tarde salimos a un fuego de neón. Era un establecimiento de modas en una calle céntrica. El letrero luminoso rezaba así: «Saint Germain Boutique. Prêt-a-porte Parking.»

Me pareció de momento estar desplazado. Como si pisara en una ciudad diferente, ante el anuncio luminoso, y de vuelta al Cuartel me entretuve pensando en la actualidad del extranjerismo.

Hoy al parecer, por una rara necesidad de estar más al día, por la influencia del turismo, o por apego a todo lo que viene de fuera, nuestro vocabulario está quedando en entredicho.

Palabrejas como wek-end, slogan, best-seller, poster, out, in, bungalow, lunch, cóctel, help, standard, bus, single, snob, boom, long-play, souvenirs, sandwich, fans, etc. se mezclan en cualquier conversación que se precie.

El resultado es deprimente, se echa mano del inglés, del francés y hasta del turco, para completar una conversación, como si viviéramos en un país de léxico deficiente.

Se ha dicho muchas veces que los idiomas apasionan al hombre moderno. Pero entre nosotros lo que apasiona es la tontería colectiva. Y lo más chocante del caso es que hasta los medios informativos, radio, prensa y televisión, y ésta por añadidura estatal, se hacen eco de estas perogulladas para acabar de complicar más las cosas.

Por otra parte no está nada bien que después de haber pasado de muchos años los estudios elementales, cuando nos sueltan esos barbarismos en medio de una conversación, tengamos que confesar avergonzados nuestra ignorancia. Y, sin em-

bargo, analizando, no se le ve la miga de que a lo caduco se le llame «camp», de que al hijo de Gutiérrez se le llame ahora Gutiérrez «junior», de que al fin de semana se le diga «wek-end», de que a una chica con encanto se le diga que tiene «glamour», de que al auge turístico se le llame «boom», y de que si llegas a casa y te dicen que la niña ha roto el «crithmas», no es que se haya partido la cabeza, sino sencillamente que ha roto la felicitación de Navidad.

Por todo ello es necesario devolver la pureza a nuestro idioma, para no complicar más las cosas. ¿Para qué buscar sucedáneos al idioma local, cuando no hay ninguna necesidad de ello? Para qué pedir en el bar de la esquina un «sandwich» pudiendo decir bocadillo, que es más español, más castizo, y sobre todo más eficiente. He estado varias veces en el extranjero y no he visto nunca una sola palabra en español, a excepción claro está, del anuncio, en un teatro, de alguna folklórica nacional!

Aún hay tiempo para la enmienda. Porque de seguir así, nos vamos a armar un verdadero taco. Y siendo por necedad nuestra, resultaría una verdadera pena. No busquemos fuera de casa lo que dentro tenemos y en abundancia. Imaginémonos de que aquí, en Bomberos, nos diera por entrar en esa corriente innovadora. Que al sargento le llamásemos «sergeant», al cabo «cape», que en un incendio, para pedir agua, pidiésemos «water» y que para pedirnos auxilio nos gritasen «help», y así sucesivamente.

Sería como volver a aprender el oficio.

MANUEL PASCUAL PONS - Bombero de Barcelona



FORJA LAUDACHS, S.L.

FABRICACION DE HERRAMIENTAS PARA LA INDUSTRIA DEL AUTOMOVIL
FERRETERIA Y MECANICA EN GENERAL

Oficinas:

Wad-Ras, 158 = Teléfono 309 83 95
BARCELONA - 5

Almacén:

Bofarull, 43-49 = Teléfono 226 52 66
BARCELONA - 13

MATERIAL PORTUARIO
Y
TRANSPORTES S. A.

(MAPORT, S. A.)

ALMACENES GENERALES DE DEPOSITO



OFICINAS:

Plaza Antonio López, 2, 1.º
Despacho 12 y 17
☎ 310 21 97

ALMACENES:

Agricultura, 96-116 y
Venezuela, 77-85
☎ 307 25 07

BARCELONA

EMPRESA DE

CINES

R
i
a
l
t
o



C
i
n
e
m
a
r

Pza. C. Sotelo, 3
Teléf. 227 45 61

Rbla. Capuchinos, 34
Teléf. 221 61 34

BARCELONA



Fábrica Artículos Material Aislante, S. A.

PRENSADO, INYECTADO Y EXTRUSIONADO DE MATERIAS PLASTICAS
ARTICULOS MANUTENCION Y TRANSPORTES CAJAS BOTELLAS Y
APILABLES, CONSTRUCCION Y SANITARIOS

Mártires Santa Cruzada, s/n
Teléfono 227 05 50
CORNELLA (Barcelona)



NOTAS PARA RECORDAR

Como prestar primeros auxilios a los accidentados.

Prestar auxilio a las víctimas de un accidente es deber ineludible de cualquier ciudadano. La denegación de auxilio no sólo afecta en catalogación moral, sino que además constituye delito.

Debemos ser humanitarios. Una vida puede depender de nosotros en un momento cualquiera. Inhibirnos de demostrar solidaridad humana es pura cobardía. No aleguemos hipotéticas contrariedades en declaraciones judiciales que entorpecen nuestro tiempo. Pensemos sólo que hay una víctima junto a nosotros y que necesita de toda nuestra ayuda.

¿Pero sabemos cómo debemos comportarnos mientras aguardamos a bomberos o a una ambulancia?

Muchas veces nos encontramos, los bomberos, con salvamentos que por inadecuado tratamiento, debido a la falta de difusión, sobre todo en los medios informativos, se prestan primeros auxilios a los accidentados de forma errónea, dando preferencia a un natural pero equivocado sentido de ayuda. La intención es encomiable, pero los resultados son contraproducentes.

Muchísimas veces, lo primero que se le ocurre al auxiliador para reanimar al herido mientras aguarda a los bomberos es darle a beber alguna bebida alcohólica para estimularle, cuando en ningún caso debe administrarse bebidas, sobre todo si tiene hemorragia por la boca.

Cuando tengamos que trasladar a un accidentado a un centro sanitario y necesariamente debemos de hacerlo en nuestro coche, pensemos que la posición correcta es la de trasladarlos tendidos en el asiento posterior. Otra cosa importantísimo es aflojarle inmediatamente cualquier prenda de ropa que le oprime

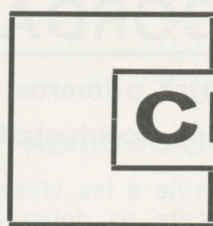

CINESA

COMPAÑIA DE INICIATIVAS Y ESPECTACULOS, S. A.

CONCESIONARIA EXCLUSIVA PARA ESPAÑA DE

CINERAMA

BARCELONA

TEATRO NUEVO CINERAMA
FLORIDA CINERAMA
WALDORF CINERAMA
CINE ASTORIA
CINEMA CATALUÑA

MADRID

TEATRO ALBENIZ CINERAMA
PROYECCIONES CINERAMA
REAL CINEMA CINERAMA
CINE LUCHANA
DRUGSTORE CINEMA

HILO MUSICAL

- * TRADUCCIONES SIMULTANEAS
 - * BUSCA PERSONAS
 - * ALTA FIDELIDAD
 - * MEGAFONIA
 - * INTERFONOS
 - * MICROFONOS
 - * SONIDO
 - * RADIO
 - * INSTALACIONES COMPLEMENTARIAS
- HILO MUSICAL

UNA ORGANIZACION TECNICA
AL SERVICIO DEL SONIDO

radio - micro

José Inglés

Diputación, 262
Tels. 221 28 52 - 221 59 50
BARCELONA - 7

Mata-fuegos BIOSCA

SOCIEDAD LIMITADA

Marca Registrada

FABRICA DE MATERIAL
CONTRA INCENDIOS

Casa fundada en 1888

Le comunica su nueva
dirección a sus clientes y
proveedores:

O'DONNELL, 19 (bis) ☎ 361 25 98
SAN BAUDILIO DE LLOBREGAT
(Barcelona)

notas para...

el cuello, el pecho o la cintura.

Los heridos deben permanecer tendidos en el traslado, y sobre todo si al conductor le acompaña alguien, éste debe de inmovilizar al herido. Al estar tendido, se asegura un mínimo de seguridad, dentro de su estado, pues si hay fracturas éstas podrían agravarse. No obstante, recoger accidentados en coches particulares no es aconsejable por lo peligroso, y debe de optarse por este medio, sólo cuando no se encuentre otra alternativa.

No voceemos junto a los heridos. No preguntemos inoportunamente cómo se encuentra el resto de los accidentados. Lo que sí debemos hacer es animarles, anunciándoles la rápida llegada de un médico, o su traslado a un centro sanitario.

Por último, procurar mover lo menos posible a los accidentados, y si es necesario hacer mover el cuerpo como si de una sola pieza se tratase.

En las quemaduras, la primera intención del accidentado es echarse a correr. El auxiliador debe procurarse una manta, o cualquier otra prenda de abrigo, y envolver al accidentado para sofocar las llamas. En los casos que se utilice extintor, nunca dirigirlo a las partes desnudas del cuerpo.

Mientras se aguarda al equipo de socorro, no trate de quitar la ropa quemada que esté pegada a la carne, con el pretexto de aliviar al herido. Ni aplique tampoco pomada alguna o líquido suavizante. Lo que sí debe hacer es protegerlo en caso de fuertes quemaduras envolviéndole con una sábana o toalla completamente limpias.

Para prestar auxilio hay que optar en cada caso por procedimientos diferentes, según sea la naturaleza del accidente. Son éstas unas prácticas sencillas que pueden ser útiles en cualquier momento, como si lleváramos siempre dispuesto un botiquín de urgencia.

Lo importante es que con unos escuetos conocimientos, podemos salvar una vida.

M. P. P.



CINE

COMEDIA

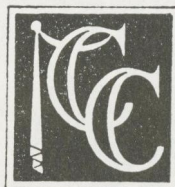

**COMEDIA
CLUB RESTAURANTE**

Distingase comprando en:

Muebles



Marqués del Duero, 87-89 - Tel. 242 16 79 - Barcelona-4
Conde del Asalto, 84 - Tel. 241 16 31 - Barcelona - 1
San Andrés, 140 - Tel. 251 81 12 - Barcelona-16
Doctor Sampos, 7-9 - Barcelona-16
Prvds. de Central Cooperativa, Ausias March, 16 - 18
20 MESES DE PLAZO
Descuentos especiales a los funcionarios del Cuerpo de Bomberos

Productos para las Industrias Metalúrgicas
Electrotécnica - Textil - Cerámica

Licencia y Autorización D. G. I. n.º 26940 CP/RC

Aceites y Grasas Industriales, S.L.

PRODUCTOS INGEN-OIL®

OFICINAS: Dos de Mayo, 255, 1.º, 1.º - Tel. 235 22 53

FABRICA: Pje. Borrell, 1 (P. N.) - Tels. 207 03 39 - 207 78 81

BARCELONA - 13

VERIFICACION INDUSTRIAL
OPTICA DE PRECISION

Rafael Roca

Proyectores de Perfiles para la Industria Metalúrgica
Detectores de Grietas - Lupas Industriales y de
Medir - Proyectores de Luz - Polariscopios
Todo lo posible en Optica

Avenida Puerta del Ángel, 16 (frente cine Paris)
Teléfono 221 70 66 - BARCELONA-2

NOTICIARIO SIN LLAMAS

Carta de Japón

Hemos recibido carta de nuestro amigo y colega Yakomoto, bombero de Tokio. Nos dice que en septiembre vendrá a España de vacaciones. Su intención es recorrer Andalucía, pero se quedará un par de días en Barcelona para visitarnos. Tenemos muchos deseos de hablar con nuestro colega, para cambiar impresiones sobre el desenvolvimiento de los Cuerpos de Bomberos de Japón.

Nueva aportación para el Museo de Cascos de Bomberos

El Museo de Cascos de Bomberos de Barcelona, que es al mismo tiempo el único existente en el mundo que sepamos, se ha visto enriquecido últimamente con un nuevo casco, que hace el número 347, de las aportaciones recibidas hasta la fecha. Este casco procede de la casa Siemens de Alemania. Felicitamos por ello a nuestro buen amigo «Joanet».

VIII Semana de Cine Español en Granollers

Con motivo de las Ferias y Fiestas de la Merced en Granollers, se celebró en dicha ciudad, del

8 al 14 de mayo, la VIII Semana de Cine Español, bajo el patrocinio del Ministerio de Información y Turismo.

En el transcurso de esta semana de cine se celebró en la sala Majestic un cálido y afectuoso homenaje de admiración y simpatía a la genial actriz Mary Santpere.

Al acto que resultó brillantísimo y muy concurrido, asistió una representación de nuestro Cuerpo, del que Mary Santpere es madrina, representación encabezada por el Ilmo. Concejel de este Servicio, don Rogelio Mir martí y el Jefe-Director, don José María Jordán.

La homenajeada agradeció vivamente a los representantes del Cuerpo de Bomberos la deferencia de asistir a su homenaje.

Carta de las Cortes

Con un poco de retraso, hemos recibido una carta de la Secretaría del Palacio de las Cortes, en la que se nos notifica que se ha pasado un informe nuestro al Ministerio de la Gobernación. Dicho informe trata el problema de los bomberos nacionales referente a categoría y jubilación.

Bomberos de nuevo cuño

Recientemente ha ingresado en nuestro Cuerpo una nueva promoción de bomberos.

Finalizado el período de prácticas en el Cuartel de la Zona Franca, y antes de incorporarse al servicio activo, los nuevos bomberos ofrecieron un pequeño homenaje de afecto al Sargento don Antonio Tadeo, que ha llevado a cabo su adiestramiento. El Sargento Tadeo agradeció la distinción de que era objeto, que consistió en un aperitivo y unos obsequios como recuerdo del acto.



Por CARLOS CASANOVAS

Ex Bombero de Barcelona

¡CAMPEONES!

Finalizaba la anterior exponiendo nuestra imbatibilidad en la primera vuelta del Campeonato de Voleibol, al habernos proclamado vencedores a tres fechas del final; no se pudo acabar imbatidos, siendo el Hispano Francés «culpable». Con el triunfo de este grupo se obtuvo billete para el ascenso a Primera, y con los seis restantes campeones de los otros grupos nos veríamos en Bilbao.

Esta fase se celebró los días 7, 8, y 9 de abril, donde los siete clasificados nos las tuvimos que **ver** en una forma disconforme, por el sistema, de dos grupos por sorteo; en estos casos puede ocurrir que la suerte favorezca a algunos al mismo tiempo que perjudica a los demás. Así ocurrió, pero para ello existe una forma archisabida: que las semifinales se celebren en ASPA, primero de cada grupo contra segundo del otro, ideado por si en el mismo grupo la suerte reuniese a los mejores, pero no, por lo visto los señores federativos bilbaínos sin tener órdenes de la Nacional (al menos,

así me lo dijero éstos) hicieron sorteo, ordenando que los vencedores del grupo, disputarían la final y el vencedor sería el futuro de Primera. De nada nos valió a la U. D. Antorcha y a nosotros exponer (no protestar) un sistema tan impropio en estos casos, como absurdo.

El azar reunió en un grupo los cuatro equipos que tenían mayor bagaje, mientras en el otro los tres restantes de escasas posibilidades técnicas, quedando formados así:

1.º Ntra. Sra. del Pilar (Vigo)
A. C. D. Bomberos (Barcelona)
Montemar (Alicante)
U. D. Antorcha (Lérida)

2.º Ensidesa (Avilés)
Calasanz (Sevilla)
Escuela de Mandos (Madrid)



Clasificándose para la final el Colegio Ntra. Sra. del Pilar y Escuela de Mandos, venciendo el primero, por cuyo motivo ascendió a la División de Honor; lo curioso fue que la U. D. Antorcha, siendo superior al finalista del grupo 2.º, quedó último de la Competición. Señores federativos, hay que saber algo más de Federación...

Nuestra actuación

La verdad es que fuimos a Bilbao con la vista fijada en Montemar y Antorcha, y los demás la tenían puesta en nosotros, incluyendo árbitros; la suerte quiso vernos frente a frente en el primer partido (único que perdimos) con los vigueses; ¿de sorpresa fue el resultado?, estoy convencido, ya que en la mayoría de estas competiciones se suele dar, y nos tocó... He aquí lo del sistema de aspa aludido anteriormente, vencimos a Montemar por 3-1, al Antorcha 3-0 y al Sevilla 3-0; tal como marchaba el equipo, de habernos encontrado nuevamente, hoy nuestra Agrupación tendría el agradable problema de cara a la próxima temporada en **encontrar** campo cubierto y equipo adecuado. ¡Todo llegará!

Copa de S. E. Generalísimo

En los octavos de final de esta Competición se suelen enfrentar (sorteo) los ocho equipos de Primera con los ocho mejores de Segunda, y por zonas geográficas aquí tenemos tres primeros: Hispano Francés, Barcelona y Badalona, y uno de segunda, nosotros. Nuevamente la suerte ha querido ser testigo, pues nuestros chicos están capacitados para militar en superior categoría; nos tocó el Hispano Francés como tema de examen, ya que con sus cinco internacionales: Tormo, Magret, Durán, Sardá y Bouchel, necesitaron sudar la camiseta para solamente ganarnos por 1-3 (17-15, 7-15, 11-15 y 12-15), por lo que creo que el resultado del examen fue sobresaliente.

En el partido de vuelta el resultado fue normal a mi juicio; perdimos 3-0, lo que en total dio un bagaje de 6 sets a 1, y un global de 105 a 76 puntos. Aceptamos como bueno el resultado, ya que el Hispano ha llegado al final de la Copa. Como anécdota expondré que el Club Ntra. Sra. del Pilar, de Vigo, recién ascendido a Primera, disputó la semifinal precisamente contra el Hispano Francés y el resultado final fue 3-0 en cada encuentro; con ello nuestro equipo ha demostrado superior nivel que los vigueses. No hablo por inconformismo, ya que son bastantes los años que llevo en Voleibol.

La final de la Copa de su Excelencia el Generalísimo fue ganada por el Club Atlético de Madrid, venciendo al Hispano Francés por un rotundo 3-0, lo que dice muy poco a su favor, si anotamos que cinco de los ocho componentes forman o han formado en el equipo nacional; con ello hemos perdido los aficionados catalanes la opción de ver a equipos extranjeros en la Recopa, ya que ésta la jugará el Atlético madrileño, y la Copa el Real Madrid. Mucho se podría escribir sobre el finalizado torneo copero; sorteos, resultados y competidores. Si en la Liga se permiten tres extranjeros por equipo, la Copa podría ser para españoles; si aquélla la disputan equipos con argelinos, franceses, rumanos, etc..., ésta podría estar reservada para equipos con madrileños, asturianos, gallegos, andaluces, catalanes, etc..., pero no, no seré yo, ni nuestra revista ALARMA portavoz de intereses ajenos.



ENTREVISTAS ENTRE FUEGOS

Por M. PASCUAL PONS
Bombero de Barcelona

HOY:
D. JUAN PASCUAL VALLS



Hoy traemos a nuestras páginas, a don Juan Pascual Valls, propietario del acreditado Restaurante del Puerto «Joanet» persona de gran humanidad y trato afable, pero esto no tendría mayor importancia si no es que, además, fuese un gran entusiasta de nuestro Cuerpo de Bomberos y todo lo que a él se refiere. El Sr. Pascual Valls, es hoy noticia, por su museo de cascos de bomberos, que tiene la rareza de ser único en el mundo de esta especialidad.

—Sr. Pascual, ¿desde cuándo esa afición suya por Bomberos,

—Desde niño. Siempre que veía pasar los coches de bomberos, sus campanas me enardecían. Aunque creo que esto les pasa a la mayoría de los niños, pues sienten una especial predilección por los bomberos. Al hacerme mayor esta afición fue poco a poco debilitándose.

—¿Y qué ocurrió después?

—Hice el servicio militar en el Cuartel de la calle Tarragona, y cada día pasaba enfrente del Cuartel Central de Bomberos, pues acompañaba a un compañero que vivía cerca de allí. Veía entrar y salir continuamente los coches de servicio, y volvió a despertar en mí la afición.

—¿Se le ocurrió entonces la idea de este Museo tan singular?

—Comencé por reproducir en miniatura coches de bomberos. Era mi pasatiempo favorito. Año después, me regalaron un casco de bomberos de vuestro Cuerpo, y entonces fue cuando pensé crear una Exposición-Museo de cascos de bomberos de todo el mundo.

—¿Recuerda usted la fecha?

—Fue en noviembre de 1967, como le he dicho, inicié la colección con el casco de bomberos de Barcelona, el segundo me lo enviaron de Zaragoza, y el tercero llegó de Madrid. Con anterioridad había pedido permiso al Jefe del Cuerpo de Bomberos de Barcelona para crear esta colección.

Doy una ojeada por este curioso Museo. Bien alineados en estantes y vitrinas, y mezclados con los nacionales, hay cascos de bomberos de todo el mundo atendiendo un orden de recepción. Leemos entre otros, Berlín, Viena, Trieste, El Pirineo, Helsinki, Budapest, Honolulu, Vancouver, Oklaoma, Singapoore, Taipeh, Sidney, Wichita, Estambul, Costa Rica y Albacete entre otros. Nosotros creíamos, que los cascos de bomberos eran más o menos iguales en todo el mundo. Pero ni pensarlo, la variedad es extraordinaria.

—Sr. Pascual, ¿cuántos cascos componen esta colección?

—Hasta le momento hay 348 aportaciones. Pero continúan llegando.

—¿Tiene usted idea de cuántos cascos puede llegar a coleccionar,

—No, no tengo ni la más ligera idea.

—Sr. Pascual, hoy se ha generalizado la monomanía por el coleccionismo. Hay personas que coleccionan sellos, monedas, llaveros o linternas entre otras cosas.

—¿Le ocurre a usted lo mismo con su colección,

—Como le dije antes mi afición por Bomberos viene de antiguo. Para mí esta colección no es un mero pasatiempo, es algo en que he puesto todo mi corazón.

—¿Y cómo consigue usted los cascos?

—Escribiendo a todos los Cuerpos de Bomberos mundiales, y explicando el motivo. No crea, exige mucha dedicación.

—¿Contestan todos?

—Mayormente sí. Es más. Muchos Jefes de Cuerpos de Bomberos mundiales al venir en visita turística a España, han aprovechado el viaje para visitar esta Exposición-Museo, y me han alentado a que la prosiga, sintiéndose muy halagados por la deferencia que para ellos supone esta colección.

—Habrás conocido usted muchísimas personas?

—Sí, ello me ha valido crear grandes amistades.



Tanto, que soy bombero honorario del Chicago Firemans, y de Miami Beach. Además el Alcalde de esta ciudad, me concedió recientemente la llave de oro de la ciudad por mi labor en pro de los bomberos, y otras distinciones americanas largas de enumerar.

—¿Al empezar creía usted en este éxito?

—No, sinceramente no esperaba tanta repercusión.

—Este Museo resulta curioso para el público en general. ¿Ha sido visitado por mucho público?

—Ya lo creo, y ha sido dado a conocer por toda la prensa nacional. Además Televisión Española le ha dedicado dos reportajes.

—¿Cuál es el casco que a su juicio, tiene más valor?

—Para mí, este que me envió el Jefe del Cuerpo de Bomberos de Panamá, pertenecía a un bombero caído en acto de servicio. En la carta que escribió decía que me lo entregaba porque estaba seguro de que lo conservaría con gran cariño.

Observo el casco. Está parcialmente quemado, y abollado.

—¿Y el casco de más valor desde el punto de vista histórico?

—Este napoleónico, de la época de Napoleón III. Y este otro Victoriano inglés de 1840.

—¿Cuenta el Museo con muchas anécdotas?

—Muchas, pero para mí la más entrañable es la de este casco de Panamá.

—¿Sabe de alguna otra colección parecida a la suya?

—Tengo correspondencia con un señor de Nueva York, que también se dedica a coleccionar cascos de bomberos, aunque su colección es muy reducida. También tengo conocimiento de que hay una señora en París, con esta misma afición, pero no he podido lograr ponerme en contacto con ella.

—¿Qué destino futuro piensa dar a este Museo tan vinculado a nosotros, los bomberos?

—Mi idea es conservar esta exposición mientras este establecimiento subsista. En el caso de desaparecer este local, o de no poder atender el Museo, sería cedido al Cuerpo de Bomberos de Barcelona.

—¿Señor Pascual, no cree que puede parecer que esta Exposición-Museo, sirve de publicidad a su restaurante?

—Si alguien puede pensar que lo hago para servir dos platos más de macarrones, está equivocado.

En este momento pasa un camarero con una gran bandeja de macarrones. Y pienso que este señor tiene razón. Entre la bandeja y los cascos de bomberos hay un ancho paralelismo.

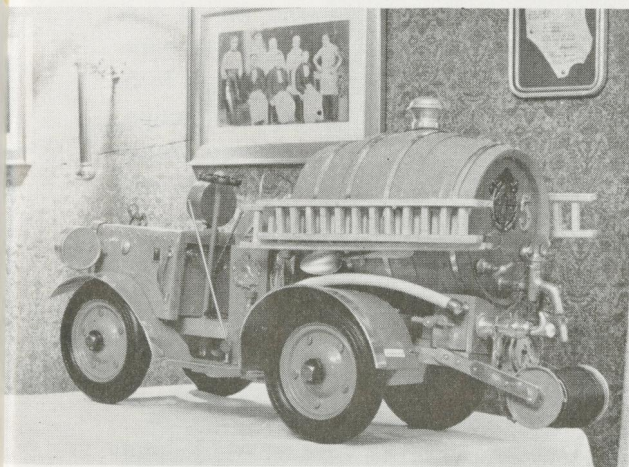

PASATIEMPOS

DE

¡ALARMA!

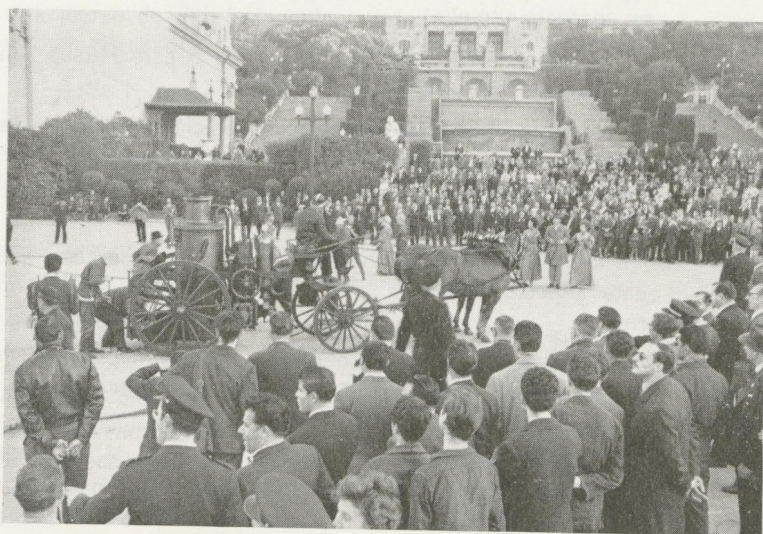
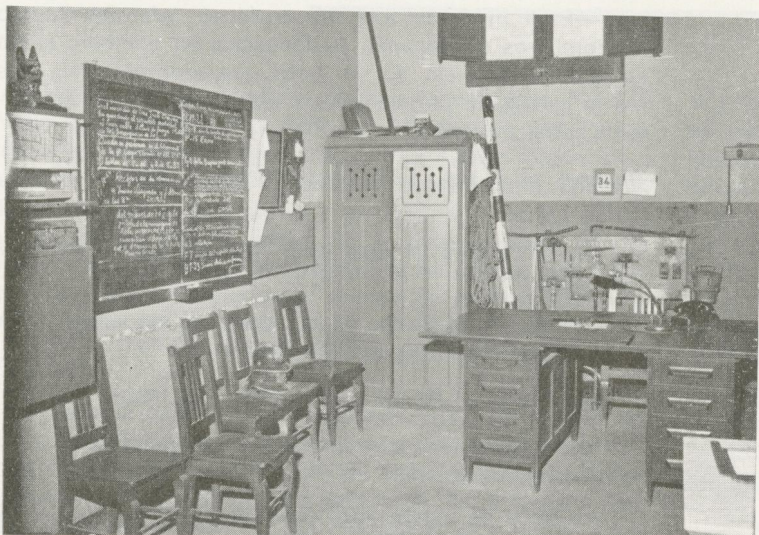

PARTICIPAR Y OBSERVAR

Con el ánimo de dar amenidad iniciamos hoy un concurso en el que pueden tomar parte todos los bomberos que lo deseen. Estas dos fotografías tienen dos erratas colosales, una en cada fotografía, que se distinguen con un poco de observación y que han sido producto de una ocurrencia del grabador. Si las distinguen, dirijan sus cartas a Agrupación Cultural y Deportiva del Cuerpo de Bomberos de Barcelona, calle de Provenza, 178, Barcelona.

El premio consistirá en una cena para dos personas en un restaurante acreditado de la ciudad, e invitación a un espectáculo de Teatro o Cine de estreno de libre elección. A los concursantes de fuera de Barcelona se les enviará, si lo prefieren, un premio de 500 pesetas.

En caso de haber más de un acertante, se efectuará un sorteo en público entre todas las cartas recibidas.

Esperamos sus cartas.

BELLEZAS EN
¡ALARMA!



Humor detrás del "Telón de Acero"

Con este título, se abre una nueva sección en nuestra revista. Hoy comenzamos con el humor gráfico de los países del Este de Europa, entresacado de una antología que ha publicado recientemente la Editorial Fundamentos, S. A., de Madrid.

Este humor, interesante en su contenido, deja entrever un general tono acre y un marchamo de pura melancolía.

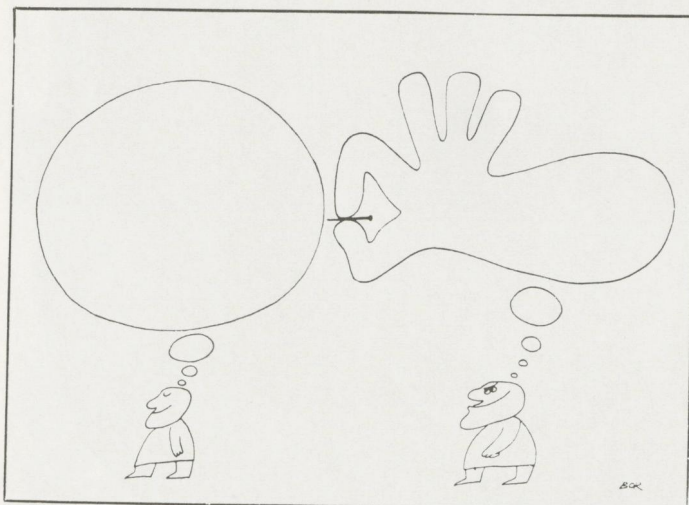
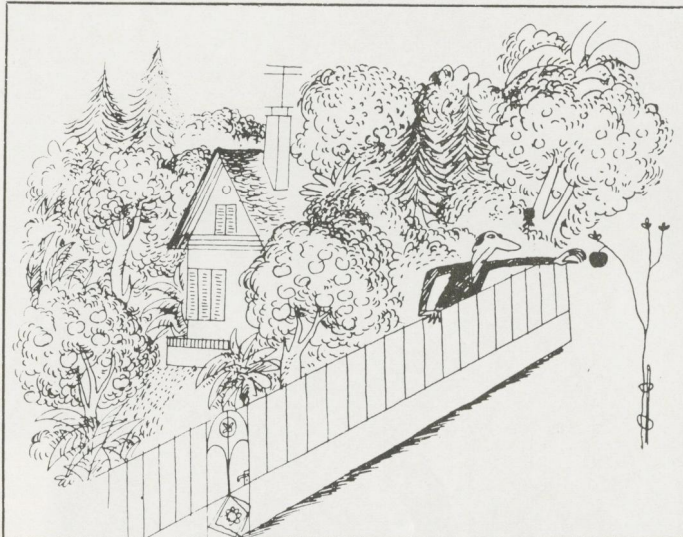

LLAMAS FESTIVAS

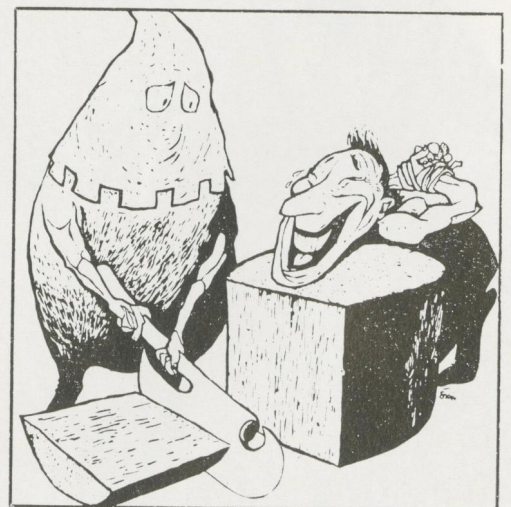

Ironías de Cesc

Exclusivo para ¡ALARMA!

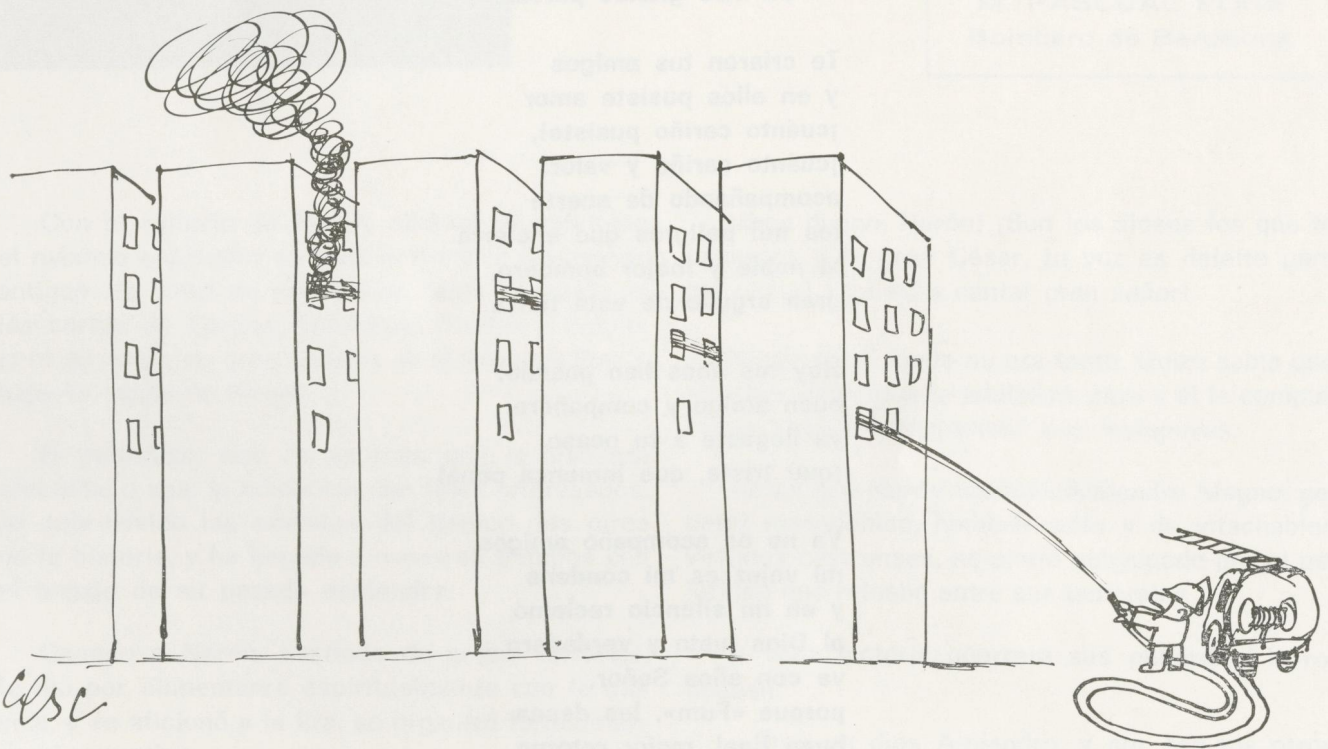

PAGINA POETICA

A "FUM" mascota del Cuerpo de Bomberos de Barcelona

A ti fiel can
que antaño
y en la más noble fiereza
fuiste orgullo de una raza
en su más grande pureza.

Te criaron tus amigos
y en ellos pusiste amor
¡cuánto cariño pusiste!,
¡cuánto cariño y valor!
acompañando de suerte
los mil peligros que encierra
al noble y mejor bombero,
gran orgullo de esta tierra.

Hoy tus años han pasado,
buen amigo y compañero,
ya llegaste a tu ocaso,
¡qué triste, que inmensa pena!

Ya no os acompaño amigos,
mi vejez es mi condena
y en mi silencio reclamo
al Dios justo y verdadero...,
ve con ellos Señor,
porque «Fum», les desea
buen final, mejor retorno
y borrón y cuenta nueva.

B. PIJOAN DOMEDAL
Policía Municipal Motorista en Bomberos



MOMENTOS CUMBRES DE LA HISTORIA

"EL PELOTILLO"

M. PASCUAL PONS
Bombero de Barcelona

Con el reinado de Nerón, alcanza el pelotilleo el máximo esplendor en toda la historia del mundo antiguo. Ya antes de esta época había florecido en las cortes de Caldea, Babilonia, Atenas y Egipto, pero su auge, su gran apogeo, lo alcanza en Roma, bajo la égida de Nerón.

El pelotilleo, que no es más que la alabanza afectada, o sea, la adulación con fines interesados, ha sobrevivido los embates del tiempo, los giros de la historia, y ha llegado a nuestros tiempos con el bagaje de su pasado esplendor.

Cuando a Nerón, hastiado de goces terrenos, le dio por alimentarse espiritualmente con la música, y se aficionó a la lira, se organizó formalmente el pelotilleo.

Obligaba a sus generales, pretores, y cortesanos a asistir a sus conciertos de lira y cantatas en palacio, y al terminar inquiría ávidamente la crítica de sus actuaciones.

Todos los presentes asentían maravillados. En aquellos tiempos la disconformidad equivalía a la picota.

¡Eres divino, Nerón! ¡Son los dioses los que te inspiran! ¡Oh, gran César, tu voz es deleite para los oídos! ¡Volved a cantar gran señor!

Nerón en el fondo no era tonto. Quizá sabía que aquellos estúpidos le adulaban, pero a él le complacía la lisonja y continuaba sus melopeyas.

Antes que Nerón también Alejandro Magno, general macedónico, hombre recto y de intachables virtudes castrenses, se sintió subyugado por el pelotilleo que reinaba entre sus generales.

A cada victoria guerrera sus generales le rodeaban:

—Eres un dios Alejandro, y por eso los otros dioses te son propicios.

Y Alejandro reseñaba en su diario:

«Cada mañana, al levantarme y al hacer las más bajas necesidades como cualquier otro mortal, dudo de que efectivamente sea yo un dios.»

Las épocas se sucedieron, y la historia se llenó de nuevos personajes. Y así llegó la Edad Media.

En Europa, los reyes se cansaron de vivir en sus castillos y marcharon a vivir a las ciudades. Los señores feudales les siguieron, y así se organizaron las famosas cortes de París, Londres, Madrid y San Petesburgo, y de esta vida cortesana volvió a florecer de nuevo con gran pujanza el pelotilleo.

Catalina la Grande, Carlos IV, Luis XV, Fernando VII, entre otros, vivieron algodonados en unas cortes donde la lisonja afectada era como un pasatiempo más, al igual que el rapé.

En nuestro siglo, otro personaje que con su pelotilleo precipitó el curso de la historia fue Rasputín, falso monje ruso que se adueño de la voluntad del Zar Nicolás II, y sobre todo de su esposa la Zarina Alejandra, enviando a todas las Rusias al desastre.

Los tiempos han continuado sucediéndose. Los estamentos, las formas de hacer y pensar. Pero el pelotilleo ha perdurado hasta nuestros días.

Hoy existen personas que ante el superior en categoría se contraen como los caracoles. Son mayormente seres débiles de carácter, que sucumben ante una concepción arcaica del servilismo. Creen que no solamente hay que guardar respeto al superior, sino que también debemos de doblar el espinazo cada vez que lo avistemos.

Por ejemplo, el jefe de oficina llega por la mañana. Si llega airado e insoportable, al pelotilla se le pegará en seguida el malhumor. Si por el contrario el jefe entra risueño y le da por contar chistes, el interfecto se reirá a más y mejor, aunque los otros no le vean gracia por ninguna parte.

Este tipo es de los que llegan el lunes a la oficina, y se inclinan ante el jefe.

—Don Ramón, ¡qué caramba!, que jubilen a Amancio que está hecho un paquete, y Pirri..., que digan que Pirri..., vamos, que no hay equipo mejor que el suyo jefe..., el Barcelona, que este año seremos campeón de Liga.

Si no:

—Don Ramón, cuidado, Peláez habla mal de usted, dice que es un ególatra y un tirano...

Al jefe la pelotilla tendría que darle náuseas, pero le gusta. Así sabe lo que el personal habla de él a sus espaldas.

Una vez conocí a un jefe de sección de banco que era un tío formidable.

Entraba en la oficina con un cigarro puro en la boca, y se dirigía a una mesa:

—Martínez, gracias por la caja de puros que me trajo ayer a casa. Estos puros son formidables, le habrán resultado caros, voceaba.

Otras veces ordenaba silencio:

—Señores, de ahora en adelante, como hay tanto pelota en mi oficina, tendré que numerarles a todos ustedes.

Los pelotilleros se sonrojaban hasta las orejas, pero no encarmientan. Continúan fumando la misma marca de tabaco que el jefe, para poder invitarle cuando éste ha concluido el suyo. Y entre otras cosas, para Navidad, pone a su familia a pan y agua, para enviar al jefe una cesta de Pascua, aunque sabe que éste las recibe por docenas.

El peloteo no debiera aceptarse. Denigra tanto al que lo practica como al que lo recibe.

Lisonjear con afectación, dar coba, adular, todo es censurable. Es un defecto repelente.

Por suerte, con la cultura moderna el hombre distingue mejor lo que debe y no debe hacer.

La cultura, al igual que el DDT, nos está dejando sin parásitos. Y esto es lo importante.

SECCION DE VIAJES

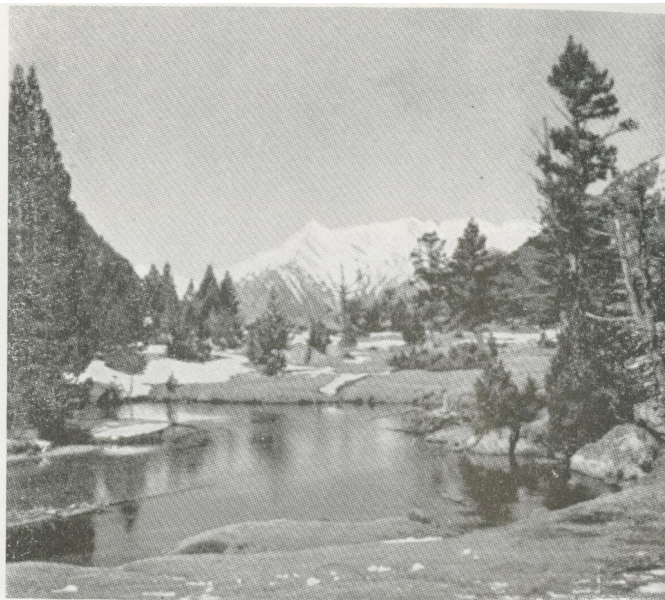

Con este número ¡ALARMA! abre una sección destinada a recomendar diferentes excursiones al campo. Esta la dedicamos para las vacaciones estivales.

Para el hombre moderno, obligado a vivir en tensión y ansiedad constantes, y sometido a la influencia de la atmósfera viciada de las ciudades, un día de campo equivale a beneficiar saludablemente su organismo; aquí le sugerimos una bonita salida.

Excursión al Valle de Arán

En el centro de los Pirineos españoles, ocupando un rincón al NO de Cataluña y junto ya a las tierras aragonesas y francesas, se halla la comarca del Vall d'Arán, totalmente montañosa, de grandes altitudes y fuertes desniveles, enmarcando la cabecera del río Garona, el cual, después de largo recorrido por tierra francesa vierte sus aguas en el Atlántico.

Debido a esta situación hacia la vertiente Atlántica el valle aranés ofrece características muy diferentes del resto de los valles catalanes, orientados hacia el Mediterráneo. En éstos, en época de prolongada sequía, los ríos disminuyen mucho su caudal, mientras que Arán conserva un paisaje siempre atractivo de verdes prados debido a la mayor humedad del suelo por mayor abundancia de precipitaciones acuosas y nivreas.

Aparte de este primer encanto, el viajero que recorre la ribera del Garona aprecia también grandes masas forestales, así como numerosas villas y pueblos, con iglesias románicas de puntiguados campanarios, que se suceden a lo largo del valle.

No obstante, para conocer mejor la conjunción del paisaje aranés, hay que remontarse a las alturas, cosa factible gracias a los numerosos caminos forestales que penetran en las riberas afluentes. Allí se atraviesan las grandes masas forestales, se pasan bellos parajes de aguas mansas, fantasiosas cascadas de aguas espumantes y finalmente se recorren praderías naturales que llegan muchas veces hasta las altas cumbres, donde apacienta numeroso ganado. Y si

además se realiza alguna excursión por camino de montaña, se llega a los grandes circos lacustres, donde se hallan multitud de lagos de aguas verdosas oscuras y orillas transparentes, a la vez que rincones de inigualable belleza.

Todo ello forma un conjunto espléndido que ha sido denominado oficialmente Zona de Interés Turístico Nacional.

Para los enamorados de la Naturaleza esta comarca es maravillosa, tanto por la belleza salvaje que ofrecen los lagos, como por los parajes donde se encuentran, a los que llegan manchones de bosque, cuyos pinos alcanzan las múltiples terrazas rocosas que se escalonan en los altos circos.

Las magníficas vistas panorámicas que se ofrecen, culminan con la sorprendente visión de los glaciares y crestas de La Maladeta, en las vecinas tierras aragonesas, que se elevan hasta la máxima altura pirenaica, el Aneto de 3.404 metros de altitud.

En diversos lugares de la montaña aranesa aparecen aguas minerales, ferruginosas y azufradas, aunque la mayoría de las fuentes son de agua natural.

La existencia de unos buenos refugios abiertos y libres, permite la realización de bellas excursiones, así como la estancia de algún día en plena naturaleza.

La caza y la pesca ofrecen buenas perspectivas. En caza mayor todavía se hallan regularmente «isards»; más abundante se encuentra el



excursión al....

jabalí, algún lobo, y raramente, casi extinguido, el oso.

En caza menor abundan la liebre, el zorro, el conejo, y el gato montés.

Otros mamíferos más escasos son la marta, la nutria, la gineta, la mustela y la rata campestre.

Del orden de las gallináceas encontramos en todos los bosques, la perdiz, el urogallo y la codorniz.

La pesca es buena. Hay mucha trucha común, trucha asalmonada, y además se pesca el cabilet, pez pequeño muy apreciado en Arán.

En este paisaje nieva frecuentemente con un promedio de 56 días anuales, alcanzando gran espesor en la alta montaña y acusándose bajas temperaturas que mantienen la nieve óptimamente.

Los bosques araneses pueden clasificarse entre los mejores de los Pirineos españoles, tanto por su cantidad como por su calidad maderera. Hay plantas de frutos comestibles como la fresa, la archicoria, los berros, la frambuesa, el trébol de agua, el té de montaña, y el regaliz. Además de estas plantas existe una gran variedad de flores silvestres.

Contrariamente a los demás valles pirenaicos se encuentra en Arán una mayor densidad de población asentada la mayoría en las riberas del Garona. Los habitantes catalanes, hablan el aranés como lenguaje propio. Con los forasteros hablan indistintamente el francés, el castellano o el catalán.

Circula también indistintamente el franco y la peseta.

El movimiento humano más acusado en el Vall d'Arán es el de tratantes de ganado, turistas, esquiadores, montañeros, cazadores y pescadores.

Para terminar esta breve orientación, vamos a describir un índice en el aspecto turístico para la visita y conocimiento a grandes rasgos del Vall d'Arán.

- 1.º Ruta General. Del Port de la Bonaigua a Pont del Rei.
- 2.º Salardú. Ribera de Ruda. Campo.
- 3.º Salardú. Ribera d'Aiguamotx. Aigues Tortes.
- 4.º Salardú. Bagergue. Plá de Beret. Montgarri.
- 5.º Campamento de Ressec. Barranc de Rius.
- 6.º Campamento de Ressec. Plá de Losseron.
- 7.º Viella. Túnel. Hospital de iVella.
- 8.º iVella. Mont. Montcorbau. Vilach.
- 9.º Aubert, Vila. Arros. Pont d'Arros.
- 10.º Aubert. Bosc de la Viracauba. Plá Bataller.
- 11.º Pont d'Arros. Ribera de Varradós. Quivixit.
- 12.º Pont d'Arros. Vilamós. Arres.
- 13.º Les Bordes. Guells del Joeu. L'Artiga.
- 14.º Bossost. Clot de Baretges. Portilló.
- 15.º Pontaut. Aserradora. Bausén.
- 16.º Pontaut. Canejan. Ribera de Torán.

Después de la breve descripción e itinerario por el Vallé de Arán, sólo nos resta desearles, en su excursión, un feliz viaje.



FINANCIERA MECANICO ELECTRICA, S. A.

MATERIAL CONTRA INCENDIOS

CALLE DE FEDERICO SALMÓN, 9 - MADRID-16 - TEL. 259 72 05
 APARTADO DE CORREOS 19.275 - TELEGRAMAS: «FIMELECTRIC»

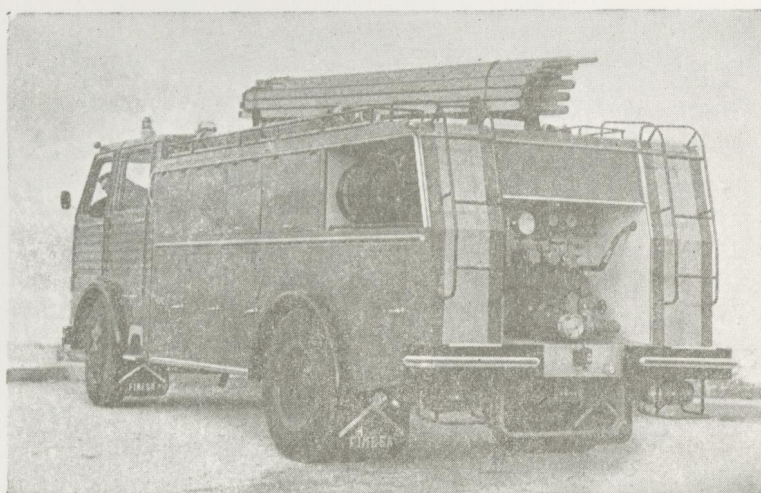

DESDE LA
 AUTOBOMBA
 PESADA...

PG - 4500
 Especial para combatir fuegos urbanos

...AL VEHICULO
 LIGERO

A - 515
 Especial para combatir fuegos forestales



**Otros
 productos
 FIMESA**

- AUTOBOMBAS
- MOTOBOMBAS
- AUTO ESCALAS
- INSTALACIONES FIJAS
- CONTRA INCENDIOS
- MANGUERAS
- MATERIAL AUXILIAR

VEHICULOS
 ESPECIALES:

- RECOGIDA DE BASURAS
- LIMPIEZA DE ALCANTARILLAS
- ASPIRADORES DE LODO
- BARREDORAS
- RIEGO
- LIMPIEZA ALTA PRESIÓN
- ESPARCIDORES DE ARENA Y SAL
- ALJIBES
- SEÑALIZACION
- PISCÍCOLAS
- FRIGORÍFICOS

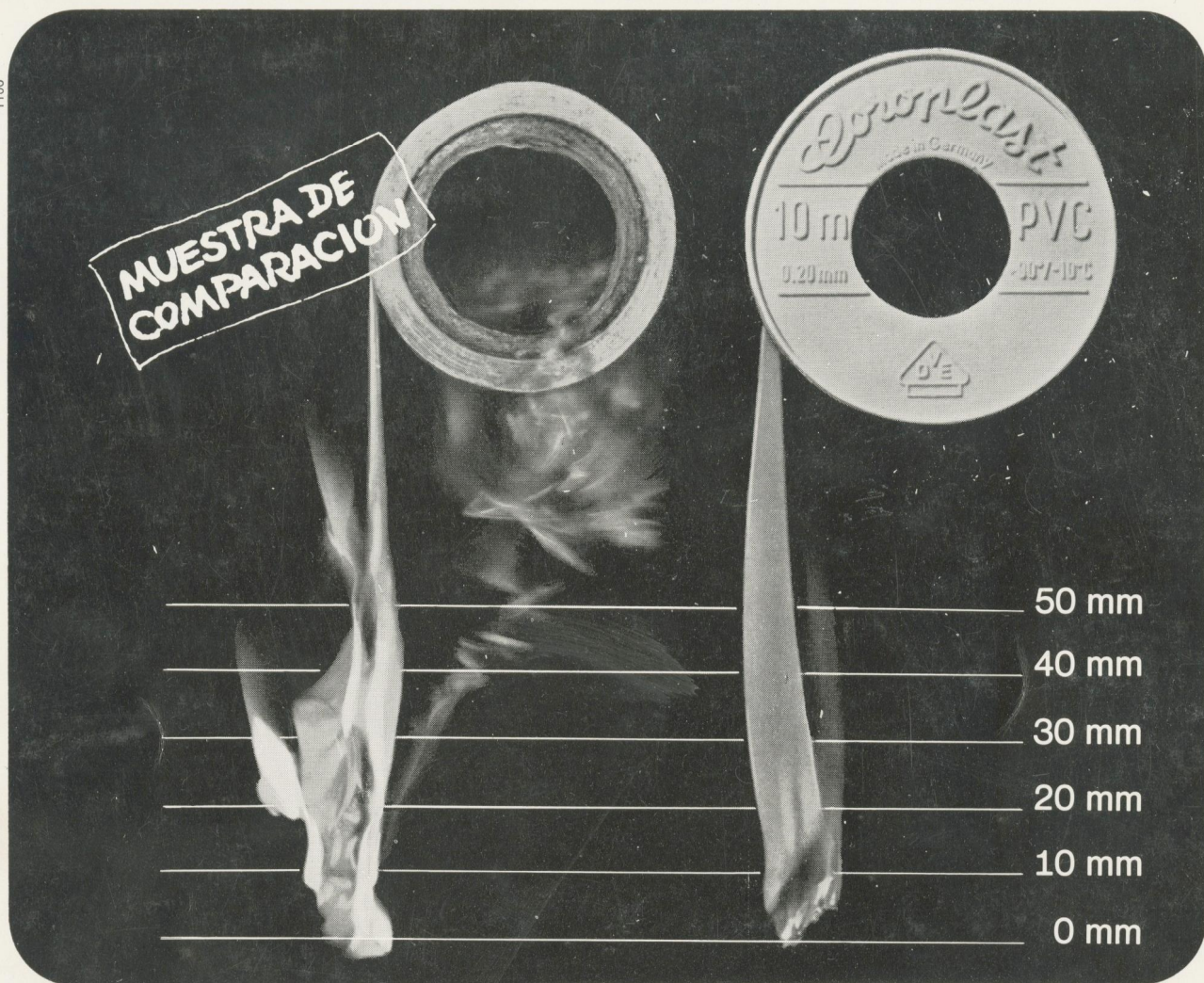

Cuando arde, ya es demasiado tarde

El ensayo de inflamabilidad según el párrafo 21 de VDE 0340, edición 1/8.70, es una prueba de aptitud importante para las cintas electroaislantes. La llama producida con la plaquita de encendido pegada sobre la cinta, debe apagarse antes de alcanzar la cota de 50 mm en la tira de ensayo de cinta aislante. El material aislante que sigue ardiendo después del encendido, **siempre representará un peligro.** Es un defecto decisivo que no se observa en el rollo recién salido de fábrica.

Única seguridad: la admisión por el VDE, como exigencia mínima. **Todo fabricante debería poder mostrarla.** Esto queda sobreentendido en las cintas aislantes de plástico COROPLAST. Se fabrican, desde la materia prima hasta el producto acabado, en la propia casa. Su ventaja: una calidad garantizada.

Con admisión por el VDE y aprobaciones internacionales

Coroplast

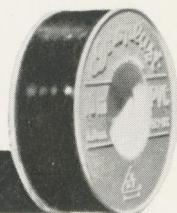

RALOCAR

Copérnico, 94 · Tels. 217 95 93 - 227 98 23 - 227 46 64 · BARCELONA - 6
Gomez Ortega, 10 · Tels. 262 14 93 - 262 88 13 - 262 88 14 · MADRID - 2