



¡ALARMA!

AÑO 25 N.º 218 NOVIEMBRE-DICIEMBRE 1972

ORGANO DE LA A. C. D.
DEL CUERPO DE BOMBEROS
DE BARCELONA

mangueras **contra incendios** **PIRELLI**

Los servicios contra incendios equipados con nuestras mangueras, son eficaces y seguros siempre

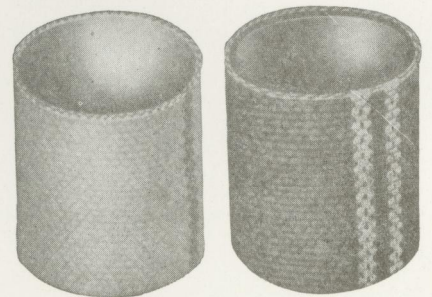
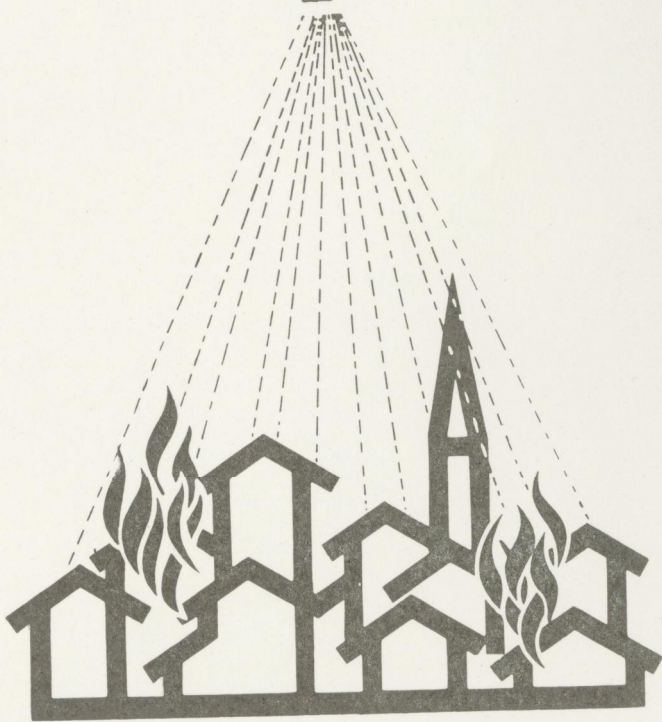

tipos especiales con o sin tubo de goma interior

¡ALARMA!

ORGANO DE LA A. C. D.
DEL
CUERPO DE BOMBEROS

BARCELONA * AÑO 25 * NUM. 218 * NOVIEMBRE - DICIEMBRE 1972

Director Técnico	JORGE TEIXIDÓ BRUGUÉS	Ingeniero Industrial
Adjunto Dirección	ESTEBAN RIFÁ TAPIA	Ingeniero-Jefe de Zona
Redactor Jefe	MANUEL PASCUAL PONS	Vocal Publicaciones

JUNTA DE GOBIERNO

PRESIDENTE

D. Jorge Teixidó Bruges

VICE-PRESIDENTE

D. Esteban Rifá Tapia

SECRETARIO

D. Anselmo Andrés Gasol

VICE-SECRETARIO

D. Rafael Mengual Ruiz

TESORERO

D. Antonio Ballesteros Morón

CONTADOR

D. Pedro Matamala Hidalgo

VOCALES

D. José Martí Boria

D. Enrique Riba Zalba

D. Manuel Pascual Pons

D. Manuel Llatse Saún

D. Antonio Tejeda Pérez

D. Juan Almendariz Mestres

D. Antonio Zapater Oliver

D. Jesús Ferris Alcaraz

SUMARIO

Editorial	3
Cartas al Director	7
Antena internacional	15
Entrevista Excmo. Sr. Director General	17
Nueva explosión en Barcelona	21
De nuestra Formación Física	43
Entrevistas entre fuegos	45
El problema de la seguridad	49
Este "Ángel" llamado prevención	57
La valoración espiritual y artística del futuro	61
Los bomberos extranjeros nos visitan	63
Páginas de siempre	65
Noticiero sin llamas	69
De aquí y de allá. Barcelona, hora cero	77
Correo de las Cortes Españolas	81
Que en paz descansen	83
Agradable visita	85
Cosas para contar	87
Crónica de cine	93
Balada del viento en otoño	97
Página poética	99
Temas de nuestro tiempo	101
Bomberadas de Muntañola	103
Quisicosas de Cerón	105
La "Tele" es lo español	107
Página de humor	109
Pasatiempos de ¡ALARMA!	111
Sección de viajes	113

MIEMBRO DE LA ASOCIACION ESPAÑOLA DE PRENSA TECNICA Y PERIODICA

Redacción y Administración: Provenza, 178

Tel. 253 53 53

BARCELONA - 11

Grandes Almacenes

Sears

el centro
del ahorro en Barcelona

SATISFACCION GARANTIZADA
O DEVOLVEMOS SU DINERO

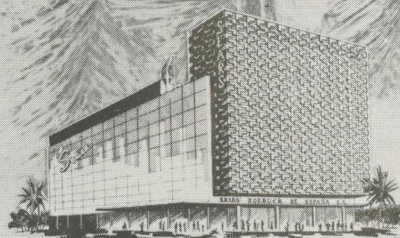

compre y ahorre en

Sears

Plaza Calvo Sotelo

CINE CONDAL

*El Local de los mejores
Programas de Barcelona*



Marqués del Duero, 91

TROCADERO

TRAVESERA DE GRACIA, 218



TODOS LOS DIAS
TARDE
SABADOS y VISPERAS
TARDE y NOCHE

FELIZ AÑO 1973!

EDITORIAL

"CO-DIRECCION" EN ¡ALARMA!

Como nuestros lectores saben, pues la noticia fue publicada en el anterior número de ¡ALARMA!, el Director Técnico de esta Revista, que venía desempeñando el cargo de Jefe de Zona de nuestro Cuerpo, fue nombrado Director Adjunto del mismo. Así, una nueva y superior responsabilidad recayó sobre el Ingeniero señor Teixidó, y aunque es manifiesta su capacidad de trabajo, su deseo de prestar la máxima atención a los problemas que la reestructuración de nuestro Servicio implican, le aconsejó solicitar de la Junta de Gobierno la colaboración, para la dirección de la Revista, del Ingeniero Jefe de Zona señor Rifá.

Así se incorpora de nuevo a esta actividad el antiguo y eficaz Director Técnico de ¡ALARMA! que fue,

por varios años, el señor Rifá, de quien la Agrupación espera —en esa labor, a veces grata, pero la más ingrata, sólo compensada por la satisfacción que el propio trabajo puede proporcionar— una estrecha colaboración con el señor Teixidó, de la que solamente beneficios para ¡ALARMA! habrán de resultar.

Ya la entrada del Vocal de Publicaciones, señor Pascual Pons, dio una característica de mayor diversidad a nuestra querida publicación: noticias, páginas de humor, consejos, entrevistas, etc., son debido a su pluma o a su gestión. La redacción de ¡ALARMA! quisiera mejorar en lo posible la información técnico profesional, y hacia ello tenderá a partir del año que se inicia. Y ya que de él hablamos... ¡FELIZ 1973!



BUTANO.....

**La Llama que alumbra
la vida de España**

FELIZ AÑO 1973!



MADE IN SPAIN

„Miniwatt“

1.ª Empresa en España que exporta tubos de imagen para TV color.-En 1972 hemos exportado 82.000 tubos de imagen

Para 1973, seguiremos exportando tubos de imagen para TV color que llevarán estas palabras:

MADE IN SPAIN

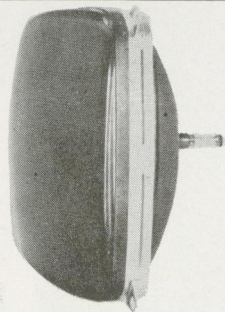

CALIDAD
GARANTIA
PRESTIGIO

„Miniwatt“

COMPañIA DE PRODUCTOS ELECTRONICOS -COPRESA-, S. A.

CARTAS AL DIRECTOR

Sr. Director:

Desearía contestación a la siguiente consulta, pues he oído comentarios tan dispares sobre este asunto, que no sé en qué medida es verdad o no.

La pregunta es ésta:

¿Es cierto que un bombero, al menos aquí en Barcelona, a pesar de poseer pasaporte, necesita además una autorización expresa del Alcalde de la Ciudad para viajar al extranjero?

Por una parte me hace pensar que no, pero por otra creo que quizá sea cierto, tratándose de bomberos.

Atentamente le saluda,

Luis Pina
N.º 463

Sr. Director:

Aparte de telefonar a la familia, no acostumbro a usar mucho el teléfono de mi casa. Pero hoy, al recibir el nuevo listín de teléfonos, me he fijado en un caso realmente incongruente.

En una de las primeras páginas de dicho listín de teléfonos, se lee lo siguiente: "Servicios de la Compañía", y sigue así:

<i>Avisos de averías . . .</i>	<i>002</i>
<i>Información urbana . . .</i>	<i>003</i>
<i>Oficinas de la Compañía . . .</i>	<i>004</i>
<i>Información horaria . . .</i>	<i>093</i>
<i>Información general . . .</i>	<i>098</i>
<i>Noticiario de Radio Nacional de España . . .</i>	<i>095</i>
<i>Información deportiva . . .</i>	<i>097</i>

<i>Servicios de avisos personales</i>	<i>099</i>
<i>Servicio de despertador</i>	<i>098</i>

y debajo de estos Servicios, y entre otros, se lee:

"Teléfonos para casos urgentes":

BOMBEROS253 53 53

Así es que juzgue usted mismo.

Atentamente,

Félix López
N.º 287

Sr. Director:

Somos seis bomberos madrileños que firmamos esta carta por el siguiente motivo:

Desearíamos que, a través de la revista ¡ALARMA!, se encargaran ustedes de confeccionar un seguro colectivo en buenas condiciones, que cubriese el riesgo de los bomberos.

Estamos seguros de que muchos bomberos españoles estarán de acuerdo con esta gestión, ya que actualmente somos muchos los Cuerpos de Bomberos Nacionales que estamos completamente desamparados en este aspecto, y otros muchos sin protección alguna de sus respectivos municipios.

Esperando encontrar en ustedes comprensión e interés en la solución de nuestra petición, le saludan atentamente,

*Seis Bomberos Madrileños
En su nombre,*

Manuel Pascual
N.º 117

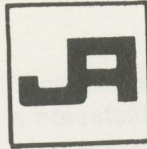

PLASTICOS INDUSTRIALES Y PARA LA CONSTRUCCION

JUANALONSO

Polígono Industrial Riera del Fonollar, s/n. - Teléfonos 361 08 54 - 361 08 58 - 361 08 62
Ctra. San Baudilio-Viladecans, Km. 10.300 - SAN BAUDILIO DE LLOBREGAT (Barcelona)

Siempre en cabeza del progreso

pyro Lop

apertura
100% automática

Descripción:

Sobre el reborde inclinado de la base se fijará un marco rígido constituido por un perfil en polyester sobre el cual se montará un marco móvil en perfil Z de 3 mm de grueso provisto de ganchos (especiales de sujeción) atornillados, que servirán para fijar la claraboya simple o doble. Estos marcos serán del tipo seguridad contra incendios. Los fusibles al fundirse a la temperatura de 70° C liberan el mecanismo de cierre que provoca, al soltar simultáneamente dos resortes, la apertura automática de la cúpula claraboya.

seguridad contra incendios

La evacuación automática del humo y de los gases tóxicos se asegurará mediante la juiciosa instalación, en las partes altas del edificio, de claraboyas PYROLOP que se abrirán automáticamente tan pronto se produzcan temperaturas anormales. Dicha instalación disminuye eficazmente la propagación horizontal del posible incendio y permite una rápida localización del mismo, así como combatir más cómoda y eficazmente el siniestro.

Cada claraboya PYROLOP puede completarse con un sistema mecánico de apertura que permita accionar la claraboya desde lugares determinados.



Mayor seguridad en caso de incendio

Sabía usted que...

eminentes especialistas recomiendan vivamente que se limite la propagación horizontal del fuego?...

evacuación rápida de humos
eliminación eficaz de los gases
ventilación inmediata
limitación del siniestro



Descripción de la claraboya "TYPE LOP"

Las claraboyas simples o dobles se fabrican con resina acrílica moldeada en forma cónica o piramidal, con inclinación de 75 por 100. Su fijación es flotante, por medio de ganchos especiales de sujeción y sin perforación de la materia acrílica, mediante interposición de una junta continua que garantiza la estanquidad así como también la evacuación de la humedad de condensación.

La Oficina Técnica de LA MAISON ROUGE, especialista en claraboyas de plástico, agrupa un equipo de técnicos experimentados que le ayudarán a resolver todos sus problemas en materia de claraboyas, cualquiera que sea su índole, tanto desde el punto de vista de la claridad, como del de la estanquidad y del aislamiento térmico o acústico.

Lop

4 garantías totales

CONDENSACION EVACUADA

Garantía total, gracias a la inclinación del 75 por 100 de la claraboya LOP y al reborde inclinado de la base, lo que asegura la completa evacuación de las condensaciones.

ESTANQUIDAD ABSOLUTA

Garantía total mediante la junta COMPRIBAND absolutamente impermeable a la lluvia, al viento y al polvo, así como por la base prefabricada adaptada a la claraboya.

FISURAS ELIMINADAS

Garantía total: Imposibilidad de fisuras por efecto de la fijación, gracias a la junta elástica y a los ganchos especiales de sujeción.

ACRILICO DE SINTESIS

Garantía total: Transparencia de 92%, netamente superior a la del vidrio (60 a 80%), y absolutamente ninguna incrustación de polvo.

INNUMERABLES REFERENCIAS INTERNACIONALES

CARTAS AL DIRECTOR

Sr. Director:

Le ruego publique esta carta en la revista ¡ALARMA!, por si es de alguna utilidad para el bien nuestro y de los ciudadanos.

El año pasado, estando yo enfermo en casa, una amiga de mi hija me llamó por teléfono preguntándome cómo podría apagar el fuego de una bombona de butano que se incendió en una estufa, pues mientras su padre en su ofuscación no daba con ningún medio para apagarlo, fue en busca de un amigo que trabaja en la Cía. del Gas, para ver si le podría solucionar el problema, el cual le dijo que en asuntos de butano él no entendía nada. Otro familiar se personó en la Comisaría de la Barceloneta, para que telefonearan a nuestro servicio, ya que él no sabía el número.

Yo, desde casa, calmado por teléfono a madre e hija, les indicaba cómo tenían que solucionar el problema. Cuando se personaron los familiares y nuestro Servicio, el fuego ya lo habían apagado dichas mujeres. Esto, ya en aquellos momentos, me sugirió la idea de que se podría intentar —por mediación de Ud.— que TVE realizara algunos programas mensuales referente a prevención de asuntos relacionados con el hogar y sus descuidos, no creyendo que dichos programas resultaran muy costosos, y sí productivos, ya que los Cuerpos de Bomberos de toda España tenemos en nuestros archivos material suficiente para hacerlos, incluso amenos, para el público televisivo, empezando por mí, que me prestaría a perder el tiempo que fuera necesario y me daría por bien pagado si con dichos pro-

gramas se salvaran algunas vidas y viviendas. Sabemos que han pasado por TVE programas muy amenos y educativos, como: Investigación en marcha, Visto para sentencia y, actualmente, Stop.

Esperando que Ud. se digne publicar mi carta en la mencionada revista, afectuosamente se despide de Ud.,

Cristóbal Sánchez González
Cabo de Bomberos
de este Servicio

Sr. Director:

Por cualquier motivo, relacionado con pequeños problemas que tenemos los bomberos, debemos acudir a veces al Ayuntamiento. Por una nula relación con el Municipio, a veces nos pasamos las horas muertas de ventanilla en ventanilla, inquiriendo cuál es el exacto lugar o dependencia a que pertenece que nos atiendan.

¿No sería más correcto, Sr. Director, que se destinara alguna persona aquí en Bomberos para presentar estas gestiones que nos atañen, en representación nuestra? Yo creo que sería una cosa que todos los bomberos agradecerían a usted infinitamente.

Muchas gracias,
Luis Baraja
N.º 447

Sr. Director:

Desearía publicar esta carta en nuestra revista.

Dado que actualmente no se encuentra una subvención ade-

**Siempre
encontrará
la prenda**



a su gusto



CARTAS AL DIRECTOR

cuada, por parte de organismos competentes, para mantener decorosamente a nuestro equipo de balonvolea juvenil, podríamos solicitar permiso del Gobierno Civil para organizar una tómbola frente al chaflán del Cuartel de Bomberos.

Una tómbola no deja de ser un negocio, y esto redundaría en beneficio de todo el Cuerpo de Bomberos.

Nuestra profesión se nutre de agilidad en el servicio, y para aquello de "contamos contigo", podríamos empezar contando con la tómbola.

¿No le parece?

Atentamente,

Manuel Roldán
N.º 216

Sr. Director:

Espero considerará estas líneas con lógica para ser publicadas en nuestra revista.

Me he fijado últimamente que han visitado nuestros Parques de Bomberos, varios Jefes y subalternos de Cuerpos de Bomberos de diferentes países del mundo.

No es necesario que nos vanagloriemos de que nos comportamos correctamente con todos nuestros visitantes, teniendo como principio la afinidad en la profesión.

Ultimamente nos visitaron una comisión de bomberos suizos, el segundo Comandante del Cuerpo de Bomberos de Managua (Nicaragua) y dos bombe-

ros americanos, de Long Island (Nueva York).

Aunque todos estos compañeros al regresar a sus países han patentizado su agradecimiento a nuestras atenciones, cabe preguntarse: ¿no sería factible a nuestra Agrupación confeccionar unos grandes banderines de tela? ¿U obsequiar a nuestros visitantes con un recuerdo un poco destacable?

Hasta ahora se han ofrecido llaveros y bolígrafos con la enseña del Cuerpo, pero de material tan sencillo, que creo yo que no quedamos a la altura que merece nuestro Cuerpo.

Atentamente le saluda,

A. Mesas
N.º 505

Sr. Director:

Mucho agradecería de su atención, que tuviera a bien ofrecer una deferencia, que muy bien podría consistir en un pequeño obsequio, u otra atención, hacia la humilde señora que dos veces por semana, y dentro de un bote de conservas, pone al pie del Monumento al Bombero barcelonés unas cuantas flores frescas.

Hace mucho tiempo que esta señora, de una manera callada, ofrece flores a la memoria de nuestros queridos muertos.

Y creo que a esta emotiva ofrenda, hecha en silencio, deberíamos corresponder los bomberos barceloneses de forma cumplida.

Atentamente se despide,

Benigno Díaz
N.º 480

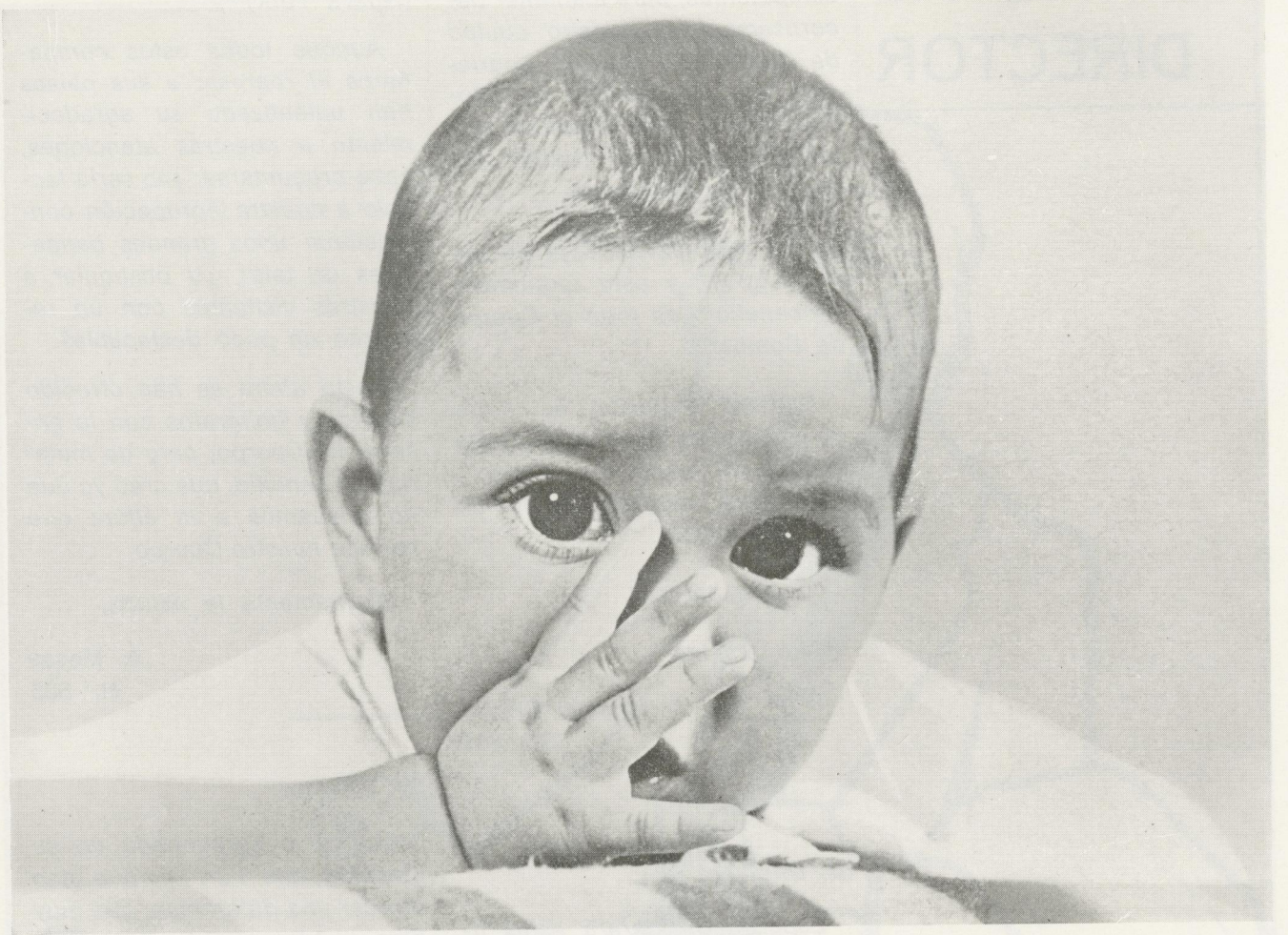

Nenuco

JABON

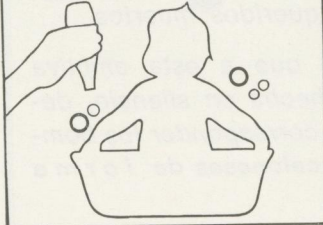

COLONIA

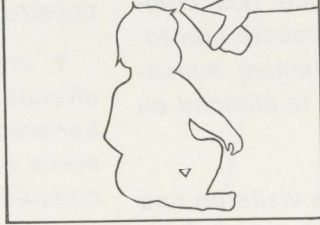

TALCO

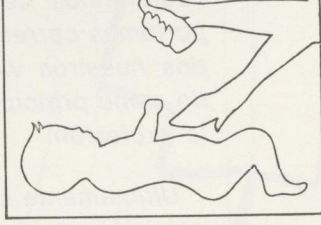

BALSAMO

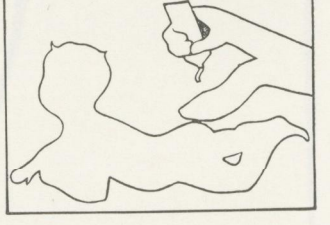

**PRODUCTOS NENUCO,
EL PRIMER PLACER DEL RECIEN NACIDO**

CARTAS AL DIRECTOR

Sr. Director:

Como en todas partes, también ha entrado en bomberos la moda o monomanía por el coleccionismo.

Hay quien colecciona linternas, llaveros, cerámica antigua, relojes de bolsillo, abanicos, armas de fuego antiguas, etc.

Pero lo que predomina entre nosotros es la numismática y la filatelia.

Agradeceríamos que se tomara usted interés en dar facilidades para efectuar una exposición anual dentro del Cuartel Central sobre estos dos temas, en principio.

Yo creo que hasta con un poco de publicidad de prensa, serían muchos los coleccionistas de la ciudad que gustosos prestarían sus colecciones a esta exposición.

Dándole las gracias anticipadas, se despide su affmo. s.s.,

F. Martínez

Adjuntamos la carta que el "CORPS DES SAPEURS-POMPIER DE ST. LEGIER" ha dirigido a la Dirección del Servicio de Extinción de Incendios y Salvamentos de Barcelona, agradeciendo las atenciones tenidas con un grupo de ellos en la visita que giraron a nuestro Cuerpo de Bomberos en octubre pasado, de la que adjuntamos en este número una crónica facilitada por nuestro compañero Alberto Carol.

Cartas como ésta nos honran sobremanera, debiendo esmerarnos cada vez más en perfeccionar el "archivo de cortesía" ya en alto grado desarrollado entre nosotros.

Estimados Señores:

En nombre de todos mis colegas, me es grato expresarles nuestro más profundo agradecimiento por la cordial bienvenida brindada en ocasión de nuestra estancia en Barcelona el sábado y domingo, 21 y 22 del mes pasado.

Todos los participantes, sin excepción, han manifestado su mayor satisfacción por esta visita tan interesante.

Les ruego tengan a bien transmitir a todos sus colaboradores nuestra gratitud por todas las explicaciones suministradas.

Reiterándoles las gracias, aprovecho la oportunidad para saludarles muy atentamente.

W. Oertli

Coleccionista de modelos reducidos de vehículos contra incendios, interesaría entrar en relación con otros coleccionistas, para posibles intercambios, dirigirse a:

Fernando Font Catalá
Provenza, 138, 2.º, 3.ª
Barcelona-15 (España)

¡da gusto manejar un calentador de calidad!

¡Qué cómodo el encendido piezoeléctrico! Basta apretar un botón. Al instante dispone usted del agua caliente necesaria, a la temperatura que desea. Es importante saber que, además, gracias a sus válvulas sistema termopar, es de seguridad total. Y un detalle que cuenta... ¡es tan fácil de instalar!

Y qué satisfacción... ¡saber que es **Corbero!** la marca de prestigio

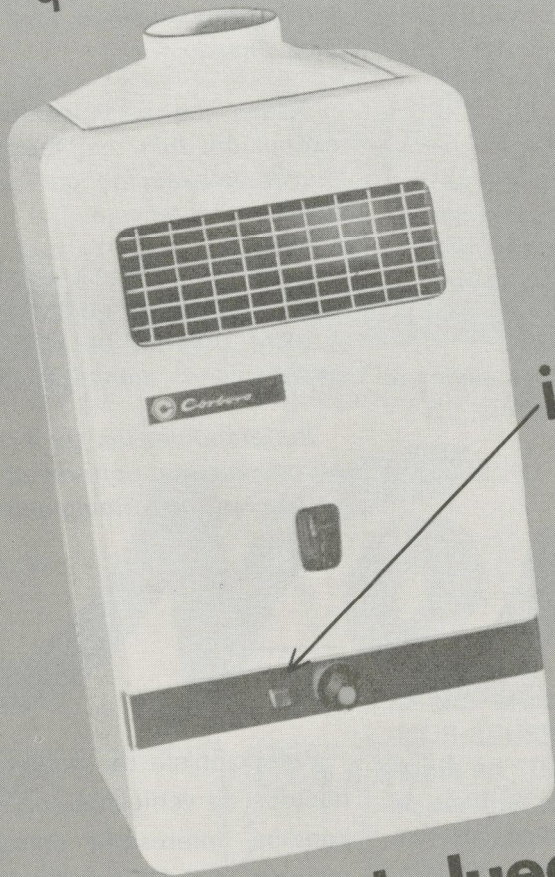

¡encendido piezoeléctrico!

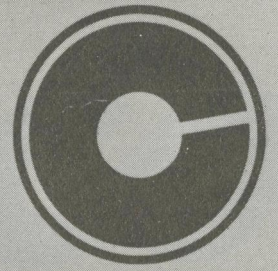

desde luego
Corbero
Corbero servicio seguro
COCINAS - FRIGORIFICOS - CALENTADORES

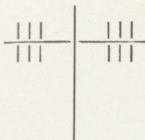

ANTENA INTERNACIONAL

Por M. PASCUAL PONS
Bombero de Barcelona

Correspondencia con nuestros compañeros, los Bomberos de todo el mundo

Mayor Rene Selva Lanuza
Mayor Segundo Jefe
Cuerpo de Bomberos de Managua
NICARAGUA

Mi distinguido amigo:

Tanto nuestros Jefes como todos nosotros, hemos pasado unos días de consternación y gran inquietud por la catástrofe que ha asolado la bella capital de Nicaragua, y, al mismo tiempo, experimentamos el temor de que lo irreparable les hubiese ocurrido a Ud., como a su familia. Pasados los primeros días de la natural confusión en la tramitación de noticias desde Managua, por fin nos hemos enterado de que Ud. y su familia salvaron la vida por encontrarse en los momentos en que se originó el terremoto fuera de la capital, asistiendo a la boda de un familiar. Nos dicen que su casa quedó completamente destruida, ya que estaba situada en el área central, la más dañada de la ciudad. Damos gracias a Dios de que todos ustedes estén salvos y sanos, que es lo más importante, ya que lo material, más o menos, es fácilmente sustituible.

Recibimos su carta, fechada en 4 de diciembre, en la que usted nos dice que recibió nuestra revista ¡ALARMA!, que tanta falta les hace para acrecentar las escasas relaciones entre ustedes y nosotros.

Le prometemos, mi Comandante, que les enviaremos nuestra revista, de ahora en adelante, regularmente, y le damos las gracias por el ofrecimiento del casco de Bomberos de Managua, que usted nos brindó para el Museo de Bomberos de Barcelona.

Enviamos saludos para su señora esposa y para sus hijos, Imaltzin y María-Elena. Al mismo tiempo, enviamos a través de usted, querido amigo, la más sentida condolencia por esa gran catástrofe que ha asolado su ciudad y ha llenado de luto ese país tan entrañablemente querido, porque aunque todas las desgracias aflijan, ésta impresiona más nuestros corazones por tratarse de un país hermano.

Si algo necesitan de nosotros, mi Comandante, no dude en recabar nuestra pequeña ayuda porque los bomberos de Barcelona estamos junto a ustedes en estos momentos de dolor.

Reciba el más sentido testimonio de pesar de nuestro Jefe-Director, Sr. Jordán, así como del Sr. Teixidó, Jefe-Adjunto, y todos los restantes Jefes.

Un fuerte abrazo de sus amigos los bomberos catalanes.

Barcelona, 27 de diciembre de 1972
Sr. D. Edwin Corrales C.
Superintendente del Benemérito Cuerpo de Bomberos de
COSTA RICA

Estimado señor:

Hemos recibido su carta, que nos causó gran alegría. Muchas gracias por los elogios que nos hacen de ¡ALARMA!, el decirnos que han encontrado últimamente artículos de interés para el Cuerpo de Bomberos de ustedes, para los que promocionarán su divulgación.

Nosotros también quedamos agradecidos por las palabras de ustedes, por lo que dicen de que encuentran nuestra revista muy interesante y que esperan continuar recibéndola asiduamente. Puede tener la certeza de que por nuestra parte cumpliremos lo mejor posible para que les llegue correctamente.

Un cordial abrazo para usted y para nuestros hermanos, los bomberos de Costa Rica.

Barcelona, 29 de diciembre de 1972
Sr. D. Hernán Ortiz S.
Avda. José Arrieta, n.º 6842
La Reina - Santiago
CHILE

Querido amigo:

Hemos recibido tu carta, con gran alegría, al ver que un bombero de un país tan distante como es Chile, se ha acordado de nosotros en estas fechas de Navidad.

Debe de ser estupendo vivir en una tierra, que tiene todos los climas. El tórrido, el frío y el templado, o sea que tenéis temperaturas para todos los gustos, con sólo tomar el "carro" e ir de un lado para otro.

Esperamos Hernán de que nos escribas más a menudo y nos envíes algún artículo o cualquier otro escrito de los bomberos de Santiago, o de la Reina, que con mucho gusto lo publicaríamos en nuestra revista.

Te enviamos los más cordiales saludos de los bomberos de la Madre Patria, y nos sentimos orgullosos de que nuestra habla común, esté presente por casi toda la orilla del Pacífico.

Un fuerte abrazo querido amigo de los bomberos de Barcelona.



SERVICIOS CENTRALES
Y OFICINA PRINCIPAL:

Via Layetana, 69
Tel. 232 11 00 - Barcelona-3

AGENCIAS URBANAS:

GRACIA
Avda. Príncipe de Asturias, 30

SAN ANTONIO
Rocafort, 2 y 4

SAGRADA FAMILIA
Avda. Generalísimo Franco, 310

HOSPITALET:

SANTA EULALIA
Santa Eulalia, 111

MIRAFLORES
Avda. Miraflores, 82

ANSELMO CLAVE
Avda. Generalísimo Franco, 177

*COLLBLANCH
Progreso, 44

SUCURSALES:

VILADECANS
SAN VICENTC DELS HORTS
CARDONA
GRANOLLERS
PINEDA DE MAR
SANTA PERPETUA DE MOGUDA

*Próxima Inauguración.



**Entrevista concedida
por el
Excmo. Sr. Director General
de Administración Local
a una representación
de los
Bomberos españoles**

Por M. PASCUAL PONS

El Excmo. Sr. D. Fernando Luis de Ybarra, Director General de Administración Local, tuvo la amabilidad de recibir en su despacho del Ministerio de la Gobernación, el pasado 17 de noviembre, a una representación de los bomberos españoles. Representación sin graduación alguna, y al decir que el Sr. Director General tuvo la amabilidad de recibirnos, es por la especial deferencia que tuvo con los bomberos nacionales, toda vez que tenía canceladas las visitas, desde hacía veinte días, precisamente porque en estas fechas estaba completamente ocupado en las tareas del Proyecto de Reforma de la Ley sobre Régimen del Suelo.

No obstante, hizo una excepción con nosotros, nos recibió con toda simpatía, y charlamos animadamente cerca de una hora.

Y así fue el diálogo.

—Sr. Director General: los bomberos españoles estamos completamente preocupados, y a ratos desmoralizados, por esta tan traída y llevada Ley de Régimen Local, que tanto nos incumbe, pero que nunca llega a materializarse. Recuerde, Sr. Director, que esta Ley debía entrar en vigor en 1969 y aún la estamos aguardando.

El Director General nos escucha atentamente.

—Mientras a los productores beneficiarios de la Seguridad Social se les renuevan anualmente los convenios colectivos, los bomberos españoles nos sentimos excluidos de esta política social del Gobierno, al tener los sueldos congelados, o sea la renumeración legal base, desde el año 1964. Calculamos sin error que desde este año, en que quedaron estáticos nuestros sueldos, la peseta ha perdido casi el cincuenta por ciento de su capacidad adquisitiva.

Por otra parte, los complementos de sueldo cada vez suponen una parte mayor de la retribución del bombero, complementos que no se contabilizan en la pensión final.



Blanfil

MANUFACTURAS VILADOMIU, S.A.

813 2111111

Por todo ello, Sr. Director, cabe hacerle esta pregunta:

—¿En qué momento se encuentra esta Ley de Régimen Local que tanto nos preocupa?

Nuestro interlocutor, que ha seguido interesado nuestra detallada explicación, nos dice atentamente:

—En el momento actual esta Ley está casi ultimada para su debate en las Cortes. Tengan en cuenta de que esta Ley es una de las más complejas, e implica una gran transformación en la vida del país. Además, para esta Ley se presentaron en su día más de cuatro mil enmiendas, y se nombró una Ponencia de Gobernación para su estudio. El trabajo acumulado ha sido el causante de la demora, pero esta Ponencia dejará su tarea prácticamente terminada a mitad de diciembre.

—¿Qué pasará luego, Sr. Director?

—Que empezará el debate en las Cortes en enero. Claro que tiene la palabra el Presidente de las Cortes. Pero, créanme, hay interés en que se presente cuando antes. Además tenga en cuenta que el caso de los bomberos nacionales lo tenemos muy presente.

—¿Sr. Director, una vez aprobado en las Cortes esta Ley, qué curso posterior tomará?

—Para esta Ley se puede preveer en Cortes una duración de treinta a noventa días; después, se trasladará al Consejo de Ministros.

—Lo que nos preocupa también a los bomberos es que, como el Gobierno se ha tomado tiempo hasta 1975 para desarrollar el texto articulado de la presente Ley, existe la posibilidad de que tengamos que aguardar dos años más.

—No crean, los primero que se acometerá serán las directrices del Libro IV, o sea, reforzar

las Haciendas Locales, y, seguidamente, actualizar las remuneraciones de los funcionarios.

—Sr. Director, ¿qué piensa usted hacer con nosotros?

Don Fernando de Ybarra sonríe antes de contestar:

—Pero oiga, ¿usted es periodista o bombero?

—Comprenda que esa Ley es nuestra obsesión.

—Pues como saben ustedes, quedarán en buen lugar, y sobre todo por estar encuadrados, como Cuerpo Especial, junto a la Policía Municipal.

Sr. Director, nosotros entendemos que nada tenemos que ver con la Policía Municipal. Piense que Bomberos es el único Cuerpo de características marcadamente especiales dentro de todo el cuadro de Funcionamiento de Administración Local.

—Bien, eso lo trataremos en su día, y sobre toda la jubilación de ustedes, que no es nada correcta.

Continuamos departiendo animadamente un buen rato más. Todos hacemos preguntas. Es la tercera vez que nos recibe el Director General y es el mismo de siempre. Su llaneza y cordialidad es lo que más se agradece y lo que le caracteriza.

Mañana estaremos todos de vuelta a nuestros respectivos puntos de destino. Marchamos confiados en esta personalidad amiga, de la que tantas atenciones hemos recibido siempre. Desde estas páginas nuestra gratitud, que, al decir nuestra, significa la de todos los bomberos españoles.

sólo fabricamos neumáticos radiales, por algo será...

...porque el progreso nos concierne a todos y, en neumáticos, el progreso se llama: RADIAL.

Los otros neumáticos -diagonales o convencionales- no responden a las necesidades del automóvil moderno. Por eso MICHELIN inventó el neumático radial y por eso MICHELIN ya no fabrica neumáticos antiguos.

Naturalmente, Vd. puede poner lo que quiera entre su coche y el suelo. Pero lo más moderno, lo más seguro, es el neumático X RADIAL con cintura de acero (banda de rodamiento estabilizada).

MICHELIN ZX radial



inventor y primer fabricante mundial de neumáticos radiales.

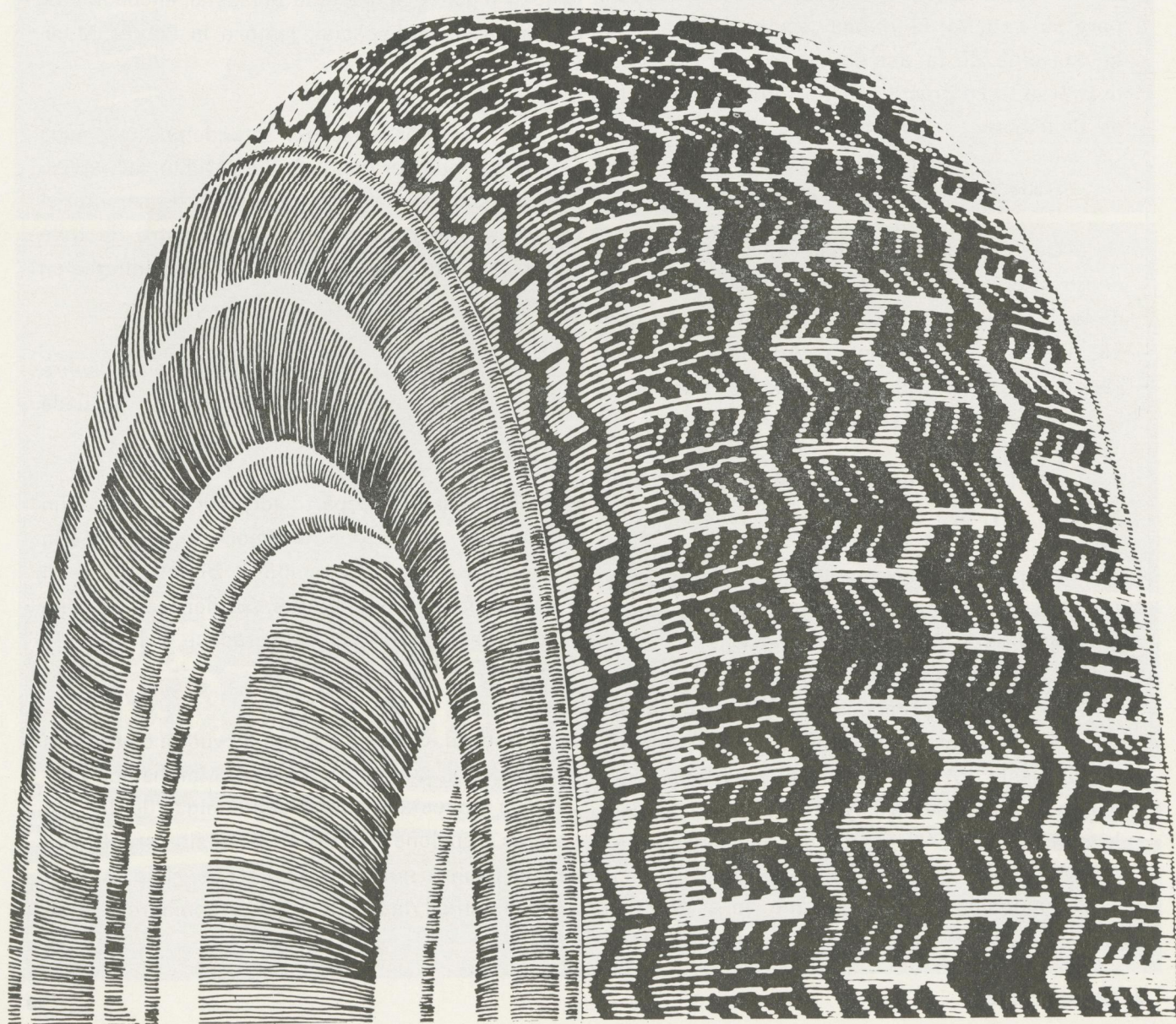

NUEVA EXPLOSION EN BARCELONA

¿ QUE PASA CON LOS FLUIDOS GASEOSOS DE USO DOMESTICO ?

Desgraciadamente, tanto por el tributo de vidas humanas (especialmente), como por los perjuicios materiales —que a muchas familias destroza incluso moralmente— están “a la orden del día” los siniestros producidos por explosiones, cuya causa puede atribuirse a inflamación de mezclas de proporción explosiva de fluidos gaseosos de uso doméstico. Cabe preguntarse, ¿es qué no tiene solución el problema? ¿Es qué hemos puesto a nivel de utilización doméstica especies químicas que deberían ser sólo manejadas por expertos, bajo normas científico-técnicas especializadas?

No creemos específicamente que sea así. Sin ánimo de pretender resolver en el seno de una simple editorial un problema evidentemente función de muchas variables, hemos de reconocer que coadyuvan a la producción de estos accidentes (en muchas ocasiones catastróficos) parámetros procedentes de la actuación de los Servicios de mantenimiento y proyecto de las compañías suministradoras, y otros en que “se vuelca” heroicamente el usuario para aportar “su colaboración” (naturalmente, involuntaria).



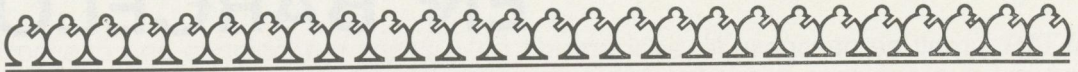

CAJA DE AHORROS "SAGRADA FAMILIA"

Caja de Ahorros Confederada

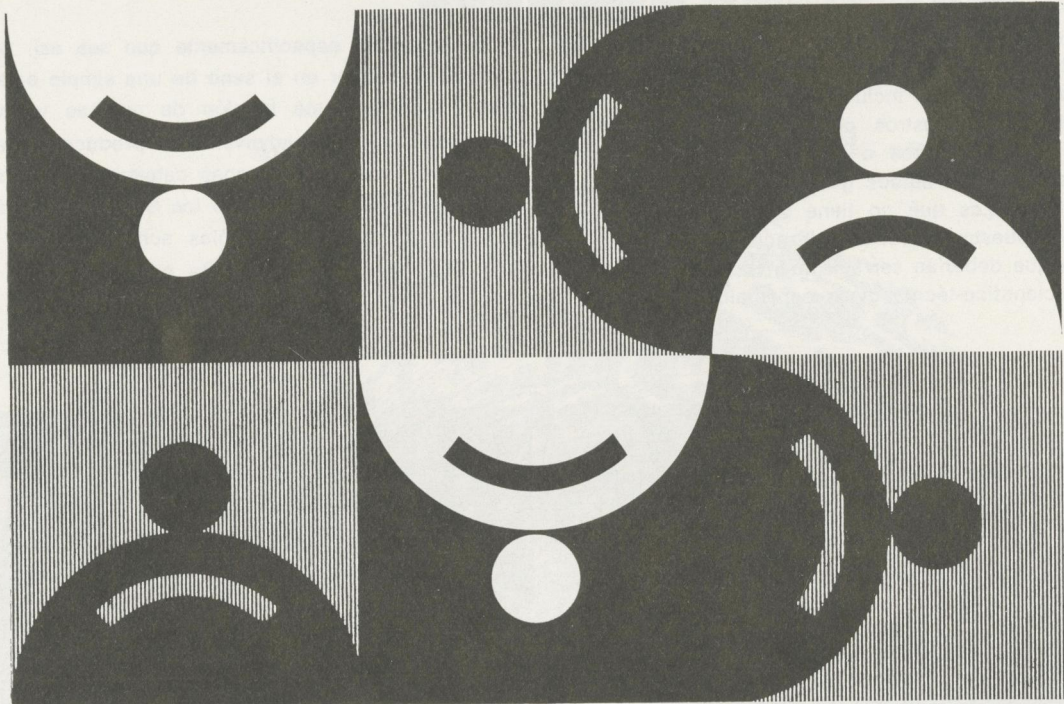

Publicitat - DEPART. PROPO

Le ofrece sus servicios en

CENTRAL: RIVADENEYRA, 6 (Pza. Cataluña) Tel. 222.07.03

Oficinas en:

Cardenal Tedeschini, 55
P.º Zona Franca, 182-184
Viladomat, 247-249
Provenza, 391
Lauria, 20
Aribau, 121

P.º Maragall, 386-388
Avda. Mistral, 36
Aribau, 272-274
Plaza Comas, 11-12
Virgen de Lourdes, 5-11

Avda. Alfonso XIII, esq. San Lucas
BADALONA

Avda. 27 de Enero, esq. Gral. Mola
PREMIA DE MAR

Confíenos sus proyectos



Dejando aparte la imperiosa necesidad de revisar urgentemente las instalaciones existentes —especialmente las de conducción de fluidos gaseosos a distancia (gas natural o gas ciudad)— estimamos de la misma urgencia la formación del usuario (en la que, lógicamente, deben intervenir activamente los equipos adecuados de las compañías suministradoras) para su utilización. Obsérvese que —porporcionalmente— los siniestros de esta naturaleza son muy limitados en el ámbito industrial, pese a que hoy día también está muy extendida la utilización de metano (gas natural), lo que es exponente claro del más correcto control en las instalaciones y operaciones de uso.

Esperamos que —aparte del cumplimiento riguroso de las normas reglamentarias, tanto en revisión de instalaciones antiguas, como en puesta a punto de las nuevas, por parte de las compañías suministradoras de los distintos tipos de fluidos (envasados o conducidos por tuberías)— los usuarios observen todas las precauciones precisas en el manejo y mantenimiento de sus instalaciones, no sólo evitando las imprudencias y graves descuidos, por desgracias muy frecuentes (espitas abiertas al abandonar los domicilios o durante la noche; mal acoplamiento de reguladores en cocina y estufas; ubicación de calentadores dentro de cuartos de aseo, etc.) sino cuidando de avisar en el momento oportuno a sus instaladores para que revisen cualquier sospecha de escape interior, agarrotamiento de las llaves de paso generales (después del contador), mal estado de los tubos flexibles de acoplamiento, etc. Con esta cooperación llegaremos, lógicamente, a un equilibrio que evite tantos accidentes, dentro de los márgenes inevitables de probabilidad de los mismos, al manejar las “armas” que la civilización pone a nuestro alcance.

Desde luego, las anteriores consideraciones vienen a cuento como consecuencia de la nueva explosión habida en Barcelona el 19 de octubre, en la ya tristemente famosa calle Ladrilleros, a la cual pertenecen los grabados que acompañamos. La prensa nacional aireó suficientemente los detalles, y por ello no seremos nosotros quienes abundemos en nuevas descripciones. Sin embargo, sí hemos estimado oportuno trasladar a nuestras páginas algunas noticias publicadas por los rotativos barceloneses con ocasión o como secuela del siniestro. Asimismo, como colofón, adjuntamos una estadística sobre las actuaciones del Cuerpo de Bomberos de Barcelona en relación con siniestros originados por un gas, bien sea éste envasado o canalizado; la estadística es suficientemente expresiva por sí misma, lo cual nos invita a no hacer ya más comentarios.



A. D. I. S. A.

Agrupación de Importadores, S. A.

EMPRESA PORTUARIA

CONCESIONARIA
DE LA TERMINAL TIR
DE BARCELONA

ALMACENES DE DEPOSITO

Teléfono 231 09 00 (5 líneas)
Dirección Telefónica: "ADIMSA"
Apartado de Correos, 323
Telex 54703 CHART E

Consortio **Z-5**
Sector **C** - Calle **F**
PASEO DE COLON, 2, 5.º
BARCELONA (2) - ESPAÑA

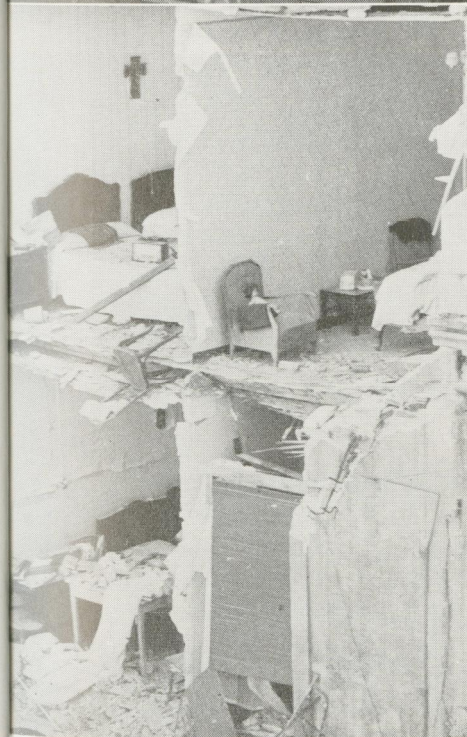

TRAGICO DOMINGO EN LA CALLE LADRILLEROS

**UNA EXPLOSION DE GAS CAUSO 14 MUERTOS
(de ellos tres niños) Y DIECISIETE HERIDOS**

La primera llamada de alarma se recibió alrededor de las ocho y treinta y cinco de la mañana del domingo. Un vecino, don Antonio Bastida Baño, que habita en una calle próxima al lugar del suceso, telefoneó a los bomberos y al 091, informando que momentos antes había oído una gran explosión, que al parecer partió del inmueble sito en la calle de Ladrilleros número 21, del que salía un intenso olor a gas (al parecer gas-ciudad) y que seguidamente todo ello fue seguido de un gran ruido al desplomarse los pisos.

Rápidamente se personaron en el lugar del suceso, seis coches patrulla del 091 y otros de las patrullas municipales y bomberos, que acudieron con todo el material de emergencia a las órdenes del Ingeniero Director Adjunto, Sr. Teixidó.

Se procedió rápidamente a retirar a las víctimas del siniestro que podían rescatarse, y pronto la calle presentó el aspecto inu-

sitado de varios grupos de personas envueltas en mantas, que esperaban su traslado. Este no se hizo esperar, y en autos-patrulla y después en ambulancias, fueron trasladadas al Hospital Clínico y más tarde, cuando el citado centro asistencial vio rebasada su capacidad de asistencia urgente a otros centros.

Tres casas destruidas

Las fincas afectadas eran las situadas en los números 19, 21, 21 bis y 23 de la calle de Ladrilleros. La número 21 constaba de piso y vivienda y la 21 bis consistía en una planta baja, con terrado, hundida totalmente, y la número 19, que constaba de planta baja con una vivienda y tres plantas con dos viviendas cada una, derribadas en su totalidad, así como parte de la número 23, que constaba de planta baja (taller) y tres plantas con dos pisos por rellano, que quedó en peligroso estado. Toda la manzana está contituida por casas de construcción antigua y en si-



Amb els millors
desigs de felicitat
per a tothom

Nadal 1972

CAIXA D'ESTALVIS DE SABADELL



tuación de expropiación para facilitar la prolongación de la calle de Juan Güell.

Era realmente estremecedor contemplar la ingente masa de escombros, bajo la que se suponían que habían quedado sepultadas varias personas.

En los testigos de la tragedia, que acusaban los signos de la conmoción sufrida, se confirmaba que las explosiones fueron dos. Una muy intensa, seguida de otra más débil. Además, y como pudo comprobarse más tarde, desde el terrado de la casa sita en la calle de Milagros número 33, en el que también estuvieron el gobernador civil don Tomás Pelayo Ros, y el jefe superior de Policía, don Sergio Gómez Alba, con el jefe de la Inspección de Servicios, señor Callejas, podía verse, por los signos externos dejados en las casas a causa de la explosión, que ésta se había producido en la parte trasera de las mismas y proyectado la mayor parte del impacto u onda explosiva, hacia la citada dirección; además, corroborando tal impresión, en el citado terrado se hallaban trozos de papeles quemados y fragmentos de ropas también chamuscadas. El señor Gómez Alba, con unos prismáticos, contempló detalladamente toda la zona afectada.

OBLIGADO DESPLOME DE LOS RESTOS DE LOS EDIFICIOS

Fue preciso el desplome de algunas partes de los edificios afectados dado que no sólo entorpecían las labores de rescate, sino que constituían una amenaza latente para los hombres que trabajan intentando rescatar a los sepultados. Para ello se instalaron los cabestrantes o trinquetes y, mediante cables, se produjo el arrancamiento de la fachada delantera de la finca sita en el número 23, que cedió totalmente, arrastrando tras sí por la caída la del número 21, que era la que más peligro ofre-



INDUSTRIAS SALA, s/a

BLANQUEO, TINTES Y ACABADOS

una tecnología perfecta al servicio
de los tejidos de algodón y sintéticos

destinados a:

aplicaciones industriales

camisería

lencería

mantelería

sábanas

pantalones

pañuelos

trincheras

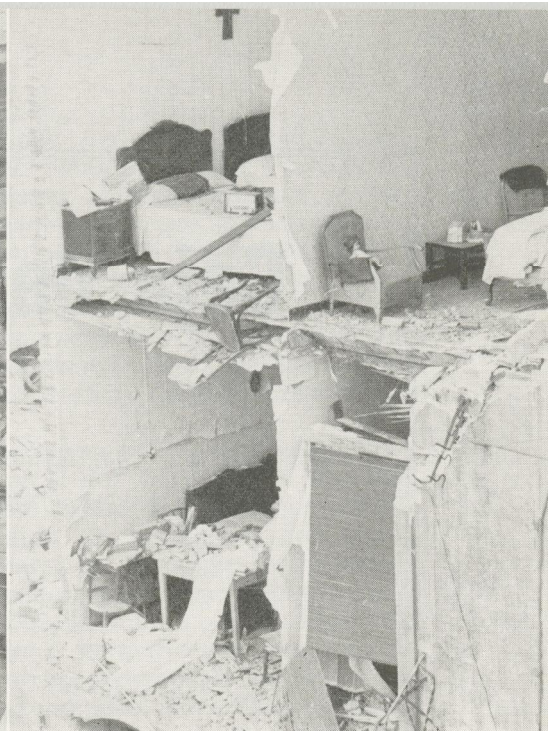

cía. Quedó totalmente al descubierto la distribución interior de los pisos de la casa sita en el número 23.

Día difícil para los bomberos

El domingo fue un día difícil y fatigoso en extremo para los hombres del servicio de extinción de incendios y salvamentos de nuestra ciudad. Ya por la mañana, alrededor de las 6,30, hubieron de desplazarse a Badalona cuatro autobombas y dos escaleras mecánicas con 25 hombres, dado que se había declarado un incendio en el edificio «Roma», que como algunos de nuestros lectores recordarán, se trata de un edificio comercial con plantas industriales y que tiene en los pisos altos un colegio. Aún están en la memoria de muchos las escenas del salvamento de los niños sitiados por el fuego que se llevaron a cabo por medio de los útiles de emergencia, entre las que se contaban las cuerdas con las poleas correspondientes.

Los bomberos trabajaron activamente junto a cinco bomberos y dos autobombas de la Diputación, que se personaron en el lugar del siniestro. Y apenas regresaron al cuartel central,

cuando eran avisados de la catástrofe de la calle de Ladrilleros. Ya desde este momento, y de una forma ininterrumpida, más de cincuenta hombres, que se turnaron reglamentariamente y entre los que había algunos que voluntariamente continuaron el servicio, se procedió durante todo el día de ayer, domingo, a las labores de retirada de escombros y posible rescate de las víctimas.

Y como muestra de su celo, de su espíritu de sacrificio para auxiliar a las víctimas del siniestro, está la persona del sargento de dicho benemérito Cuerpo, don Salvador Prats, de 37 años, que resultó comocionado, sufriendo lesiones de pronóstico menos grave, que en los primeros momentos hicieron temer que fueran fatales, dado que quedó conmocionado e inconsciente. Más tarde, gracias a los cuidados que le fueron aplicados, se recuperó, quedando internado en el Hospital Clínico.

Auxilio a los damnificados

Por el señor gobernador civil, don Tomás Pelayo Ros, se aseguró que inmediatamente que se conozcan con exactitud el número de afectados, «se tomarán

Caja de Ahorros del Penedés

FUNDADA EN EL AÑO 1913

VILAFRANCA DEL PENEDES

CENTRAL: en Rambla Nuestra Señora, 2 - Teléfonos 892 08 58 - 892 04 98

AGENCIA URBANA N.º 1: Tossa de Mar, 20 - Teléfono 892 22 99

Apartado de Correos 35

SUCURSALES:

		TELEFONOS
Begas	Avenida José Antonio, 2	6
Cervelló	Avenida Caudillo, 93	360 05 87
Corbera de Llobregat	Avenida Caudillo, 21	182
Cornellá de Llobregat	Avenida J. A. Clavé, 22	377 17 08
Cornellá de Llobregat	Mn. Jaime Soler, 17	377 17 52
Cubellas	Mayor, 1	105
Esplugas de Llobregat	Calle Cedrés, 6	371 20 23
Gavá	Calvo Sotelo, 42	362 24 92
Hospitalet de Llobregat	Luarca, 20	249 26 51
Hospitalet de Llobregat	Avenida Torrente Gornal, 62	240 17 41
Igualada	Rambla San Isidro, 22	283 29 22
Martorell	Avenida 24 Enero, s/n	875 02 20
Pallejá	Avenida José Antonio, 39	148
Prat de Llobregat	Virgen Montserrat, 121	379 04 79
San Baudilio de Llobregat	Obispo Irurita, 2	361 05 98
San Felú de Llobregat	Plaza Mártires, 10	366 11 04
San Pedro de Riudevittles	Plaza Rvdo. Otzet, s/n	26
San Quintín de Mediona	General Weyler, 10	19
San Sadurní de Noya	Dr. Escayola, 17	397
San Vicente del Horts	Mn. Jacinto Verdaguer, 3-5	412
Santa Coloma de Cervelló	Plaza España, 5	35
Santa Margarita y Monjos	Torres Picornell, 5	42
Santa Margarita de Montbuy	Carretera de Valls, 7	17
Sitges	Plaza Cap de la Vila, s/n	894 13 07
Sitges	Avenida las Flores, s/n	894 17 00
Vallirana	Mayor del Generalísimo, 344	92
Vilanova del Camí	Mayor, 10	43
Villanueva y Geltrú	General Yagüe, 8	893 09 00

PROXIMA INAUGURACION:

Castelldefels - San Baudilio de Llobregat - Castellet y Gornal - Viladecans



todas las medidas necesarias que estén a su alcance para solucionar el problema que se le plantea a los que se han quedado sin vivienda». Asimismo, y por el consejo del distrito señor Febrer, se indicó a las familias afectadas que se albergarán en pensiones, cuyos gastos correrán a cargo de la Concejalía.

Por su parte, el concejal ponente del Servicio de Bomberos, señor Mir, dijo que el alcalde de la ciudad, don José María de Porcioles, había dado orden de que sean hechos efectivos, lo antes posible, a los vecinos damnificados los pagos correspondientes a las tasas de expropiación, pues da la circunstancia de que los tres edificios siniestrados están comprendidos en el plan de ampliación y prolongación de la calle de Juan Güell.

Dolor y lágrimas en la calle

Se registraron escenas verdaderamente patéticas. Escenas en las que el dolor se unió con la anécdota de una manera trágica. Así pudimos hablar con el padre del niño Juan Ramón Matesans Albert, de dos años, quien hacía casi media hora que se había despedido de su familia para dirigirse a un taller de ebanistería y aún no había transcurrido media hora cuando le llamaban que su hijo estaba entre los escombros.

La madre del niño estaba verdaderamente horrorizada dado que había dejado al niño unos momentos para dirigirse a la galería cuando la explosión tuvo efecto. Fue despedido por el efecto de la onda explosiva y a nuestra llegada nos indicó el lugar donde quedó sepultado su hijo, a quien en los primeros momentos se oyó llorar.

Nos decía, presa de una gran aflicción:

—Le hemos oído llorar. ¡Dios mío: que esté bien! Le hemos oído llorar.

FERIA OFICIAL E INTERNACIONAL DE MUESTRAS EN BARCELONA

FERIAS Y SALONES MONOGRAFICOS A CELEBRAR EN EL RECINTO FERIAL EN EL AÑO 1973

XIII Salón Deporte, Camping, Vacaciones y Turismo-73 Palacio del Cincuentenario	20 - 28 Enero
XIII Salón Nacional de la Moda en el Vestir Palacios Alfonso XIII y V. Eugenia	3 - 7 Febrero
XI Salón Náutico Internacional Palacios n.º 1 Metalurgia	3 - 12 Febrero
Salón Internacional del Automóvil - 73 Recinto inferior	5 - 15 Abril
V Salón de Cosmética y Perfumería Palacio del Cincuentenario	5 - 13 Mayo
41 Feria Internacional de Barcelona Recinto general	2 - 12 Junio
Salón de la Imagen, el Sonido y la Electrónica, Sonimag-11 Palacio de Congresos y Ferial	13 - 21 Octubre
Salón Nacional del Hogar, Decoración y Gastronomía Interacio al del Equipo Hotelero, Hogarotel - 13 Recinto inferior	14 - 25 Noviembre
XI Salón de la Infancia y de la Juventud Palacio del Cincuentenario	22 Diciembre 73 - 5 Enero 1974

PARA INFORMES: Av. Reina María Cristina, s/n
Barcelona-4 - Teléf. 223 31 01

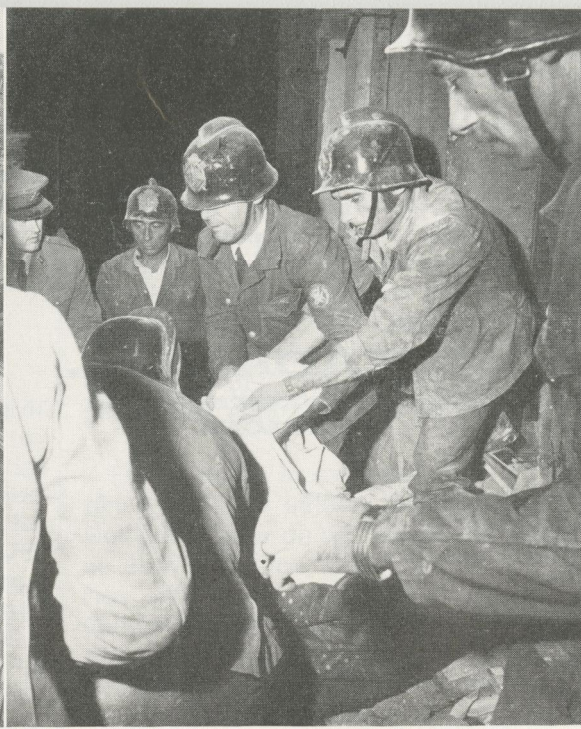

Poco después llegaba el padre del niño, y presa de la natural desesperación, olvidando el peligro que podía entrañar su acción se lanzaba entre los escombros buscando a su hijo.

Cerca de las once de la mañana sería hallado el tierno infante. Estaba materialmente aplastado, aún con vida, por un televisor, varios muebles y escombros. Se le trasladó con vida al Hospital, y todo pareció indicar en los primeros momentos que se le podría salvar.

Poco después el padre nos confirmaba que su hipo había perecido.

También pudimos hablar con don Cristóbal Cruz, que a la hora de la explosión se hallaba en Sitges acompañando el cadáver de su madre a su última morada. A su llegada le comunicaron que su casa ya no existía y que su esposa y su hija se hallaban hospitalizadas con lesiones de consideración. El señor Cruz manifestó que «su madre en el último momento le había salvado la vida».

También una señora nos indicaba, con el dolor pintado en el semblante, que había perdido en la catástrofe a su hermano de 51 años y a su sobrino de 23.

Había otros vecinos, habitantes de una de las plantas bajas, que quedaron materialmente sepultados por la masa de escombros, que se habían levantado pronto para acudir a presenciar un partido de fútbol, con lo que salvaron su vida.

Balace de la explosión

Catorce muertos y diecisiete heridos, de los que hay tres graves, cuatro menos graves, tres de pronóstico reservado y siete leves, es el balance de la explosión.

Los muertos son: Juan Ramón Matesans Albert, de dos años; las niñas Nieves y Montserrat Abelló Aliaga, Luis Abelló Gallego, de 45; Emilio Boada Puig, de 50 y su hijo José María Boada Pérez, de 23; Carmen Pastor, Josefina Suárez Hernández, Juan Consal Pallás, de 72, esposo de la citada Carmen Pastor; faltando dos cadáveres para identificar, Carmen del Río García, Leonor Zapata y Diego Ars Ots; estos tres últimos, fallecidos ayer tarde.

Los heridos son: María Arandiga Ruiz, de 49 años, grave, domiciliada en el número 19, tercero primera; Nieves Sans Roig, de

31, menos grave, en el número 23, tercero; María Rosa Hernández González, de 43, leve, en el número 23, segundo segunda; Federico Roveda Egea, de 23, menos grave, en el 23, tercero; Diego García Alarcón, de 62, leve, en el 19, principal segunda; Carlos González Arandiga, de 1, leve, en el 19, tercero primera; José Suárez Breña, de 44, menos grave en el 23, segundo; José Cruz Tetras, de 14, leve, en Avda. de Miraflores, 60, tercero cuarta; Joaquín Suárez Hernández, de 12, leve, en el 23, segundo segunda, y un hombre en grave estado que no fue identificado; Catalina Duarte Hernández, de 50, leve; Ana Pérez Duarte, de 26, en el 19, leve; Victoria Pérez Jiménez, de 47, en el 19, segundo primero, pronóstico reservado y Dolores Caper Sáez, de 57, igual pronóstico en el 19, principal segundo.

Apuntalamiento de la fachada del número 19

Por los bomberos se procedió al apuntalamiento de la fachada del inmueble sito en el número 19, que quedó constituido solamente por la pared maestra en inminente peligro de desplome. Y con ayuda de palas cargadoras, se efectuó durante la noche ini-

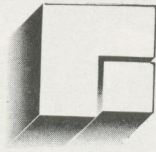

FAMADAS, S.A.
EMPRESA CONSTRUCTORA
BADALONA

El presente proyecto de obra se refiere a la construcción de un edificio de viviendas en el barrio de San Joan de Vilatorrada, en el término municipal de San Sadurn de Noya, provincia de Barcelona.

El terreno a edificar tiene una superficie de 1.200 metros cuadrados, y se divide en 12 parcelas de 100 metros cuadrados cada una.

El edificio a construir tendrá una altura máxima de 10 metros y una planta de 10 metros de anchura por 10 metros de profundidad.

El edificio se dividirá en 12 viviendas de 80 metros cuadrados cada una, con una superficie útil de 60 metros cuadrados.

El edificio tendrá un acceso por el lado norte, y un parking para 12 coches en el lado sur.

El edificio se construye en un terreno que forma parte de un lote de terreno que se adquirió en el año 1980.

El terreno se divide en 12 parcelas de 100 metros cuadrados cada una, y se construye un edificio de 12 viviendas de 80 metros cuadrados cada una.

El edificio se construye en un terreno que forma parte de un lote de terreno que se adquirió en el año 1980.

El terreno se divide en 12 parcelas de 100 metros cuadrados cada una, y se construye un edificio de 12 viviendas de 80 metros cuadrados cada una.

Este proyecto de obra se refiere a la construcción de un edificio de viviendas en el barrio de San Joan de Vilatorrada, en el término municipal de San Sadurn de Noya, provincia de Barcelona.

El terreno a edificar tiene una superficie de 1.200 metros cuadrados, y se divide en 12 parcelas de 100 metros cuadrados cada una.

El edificio a construir tendrá una altura máxima de 10 metros y una planta de 10 metros de anchura por 10 metros de profundidad.

El edificio se dividirá en 12 viviendas de 80 metros cuadrados cada una, con una superficie útil de 60 metros cuadrados.

El edificio tendrá un acceso por el lado norte, y un parking para 12 coches en el lado sur.

El edificio se construye en un terreno que forma parte de un lote de terreno que se adquirió en el año 1980.

El terreno se divide en 12 parcelas de 100 metros cuadrados cada una, y se construye un edificio de 12 viviendas de 80 metros cuadrados cada una.

El edificio se construye en un terreno que forma parte de un lote de terreno que se adquirió en el año 1980.

El terreno se divide en 12 parcelas de 100 metros cuadrados cada una, y se construye un edificio de 12 viviendas de 80 metros cuadrados cada una.

Este proyecto de obra se refiere a la construcción de un edificio de viviendas en el barrio de San Joan de Vilatorrada, en el término municipal de San Sadurn de Noya, provincia de Barcelona.

El terreno a edificar tiene una superficie de 1.200 metros cuadrados, y se divide en 12 parcelas de 100 metros cuadrados cada una.

El edificio a construir tendrá una altura máxima de 10 metros y una planta de 10 metros de anchura por 10 metros de profundidad.

El edificio se dividirá en 12 viviendas de 80 metros cuadrados cada una, con una superficie útil de 60 metros cuadrados.

El edificio tendrá un acceso por el lado norte, y un parking para 12 coches en el lado sur.

El edificio se construye en un terreno que forma parte de un lote de terreno que se adquirió en el año 1980.

El terreno se divide en 12 parcelas de 100 metros cuadrados cada una, y se construye un edificio de 12 viviendas de 80 metros cuadrados cada una.

El edificio se construye en un terreno que forma parte de un lote de terreno que se adquirió en el año 1980.

El terreno se divide en 12 parcelas de 100 metros cuadrados cada una, y se construye un edificio de 12 viviendas de 80 metros cuadrados cada una.

terrúpidamente la labor de desescombro y rescate de cadáveres. A primeras horas de esta mañana el balance de la tragedia quadaba establecido en las cifras que indicamos.

Tres cadáveres más

A primeras horas de la tarde de ayer, los bomberos que trabajan en el desescombro de las ruinas de los tres edificios hundidos, consiguieron rescatar los cadáveres de Carmen del Río García y Leonor Zapata, madre e hija política, respectivamente, y alrededor de las cuatro de la tarde era hallado el cadáver de Diego Ars Ots. Con ello, los muertos hasta el momento totalizan catorce.

Por otra parte, se sabe que el estado de los heridos hospitalizados continúa sin que se hayan registrado grandes modificaciones en los partes dados sobre su estado.

La instrucción de las oportunas diligencias acerca de las causas de la explosión y consiguiente hundimiento de los edificios está a cargo del Juzgado Núm. 6, que el domingo estaba de guardia.

Por lo que respecta a los supervivientes que han perdido sus hogares, 24 de ellos han quedado albergados en los pabellones de Beneficiencia, mientras el resto pasó a domicilios de familiares y amistades.

Visita de las autoridades

El gobernador civil don Tomás Pelayo Ros y el alcalde don José María de Porcioles visitaron, ayer, el lugar del suceso, inspeccionando las labores de rescate.

AL GOBIERNO

Más de treinta muertos, cuatro casas derribadas, numerosas familias deshechas y sin hogar, una ciudad bajo los efectos de

la intranquilidad, la desconfianza y el temor —por utilizar tres sustantivos que acaba de emplear el procurador, señor Tarragona, al pedir al presidente de las Cortes una comisión especial investigadora—, todo ello en menos de ocho meses y por efecto de dos gigantescas explosiones: esta es la situación.

El asunto de la calle del Capitán Arenas no estaba olvidado. Nos basta citar un testimonio: él de este periódico. Dos comentarios editoriales acerca del caso hemos publicado en los últimos diez días. Uno se titulaba «La muralla de papel»; el otro, «Si no se descubriese el culpable»; en ambos expresábamos el malestar de la ciudad, malestar que habían recogido también los procuradores familiares, señores Samaranch y Tarragona, por el hecho de que, más de medio año después de la catástrofe, no se haya logrado que el público reciba ninguna información autorizada, ni se haya logrado, por declaración de riesgo catastrófico u otras formas, ofrecer a los familiares de las víctimas y a los perjudicados por el derrumbamiento de su vivienda y la pérdida de sus enseres, la reparación a que parece han de tener derecho en una comunidad medianamente organizada y responsable.

Otro domingo trágico. Ahora en la calle Ladrilleros, en Sants. Como en el caso de la del Capitán Arenas, circulan rumores. Entonces las hipótesis eran divergentes; ahora lo son menos y se habla del gas como causa de la explosión. Se dice que tal fue desde el primer momento la opinión de los bomberos que acudieron al lugar del suceso. ¿Vamos a contemplar como puros espectadores los escauceos más o menos públicos por atraer la atención sobre una u otra compañía de servicios o suministros? Que catástrofes de esta naturaleza no contribuyen en

nada a inspirar confianza, es demasiado evidente. Pero, ¿qué va a hacer el usuario? Cuando casas enteras caen derribadas y el número de muertos es de dieciocho, como en el caso del Capitán Arenas, o de catorce, como es en el momento en que escribimos el desastre de la calle Ladrilleros, la decisión de un usuario o una familia tiene escasa relevancia. Lo que se impone es saber por qué ha pasado lo que ha pasado y saber que se hace algo eficaz para que no vuelva a repetirse.

La autoridad judicial tiene, sin duda, su función, destacada, insustituible, en tales casos. Pero la experiencia de la catástrofe de la calle del Capitán Arenas muestra que el ciudadano no queda satisfecho con la inhibición de toda otra autoridad, y que si no se logra salvar desde el primer momento la integridad de las pruebas y de las pistas, el tiempo que se pierde puede resultar ya irreparable. Que la triste y desgraciada experiencia de hace cerca de ocho meses se aproveche ahora. Recordábamos también en un comentario reciente que la vieja ley de Enjuiciamiento Criminal concibe el secreto del sumario como un medio con el que la sociedad, investigando secretamente un crimen, puede contrarrestar el secreto con que el criminal lo premeditó, lo preparó, se buscó coartadas y ocultó las huellas. Y preguntábamos: «pero, ¿es que éste es el caso que nos ocupa?». Ahora, menos aún que entonces, se piensa en crímenes deliberados. Ahora, más que entonces, se teme el efecto de imprevisiones, abusos, negligencias, errores de cálculo o de método, defectos o excesos en el servicio, faltas en fin de adecuada seguridad en la vida ciudadana. Y eso no es pura incumbencia de un juez. El juez puede determinar quién es el culpable de lo ocurrido, pero no puede impedir que, acaso por tallos tecnológicos, vuelva a ocurrir.

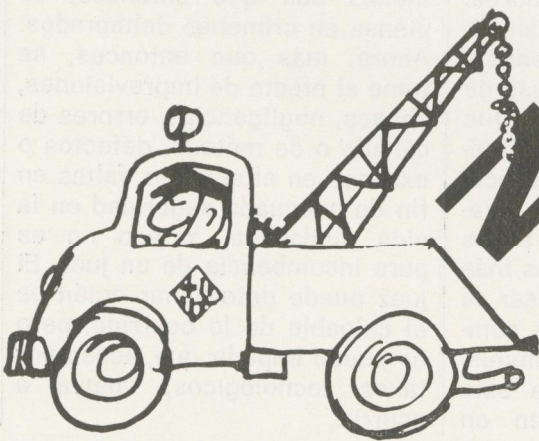

ESCAFÉ

cesc

COMUNICADO DE "GAS NATURAL" S. A.

A nuestros clientes

Creemos necesario, en estos momentos, dirigirnos a nuestros clientes industriales, en justa correspondencia a la confianza que nos han otorgado desde que, en 1969, iniciamos nuestro servicio como empresa introductora del gas natural en España, cuya actividad básica se centra en la importancia y regasificación de dicho producto, para su ministrario a la industria.

Los efectos que el doloroso derrumbamiento de la calle de Ladrilleros han originado en la imagen del gas natural como combustible, nos motivan a exponerles con toda objetividad, una vez más, la realidad que hoy día constituye el gas natural en todo el mundo, así como las propiedades que, a nivel operativo, lo convierten en un combustible no peligroso ni contaminante, con características idóneas para solucionar los problemas energéticos planteados por el ritmo de desarrollo de nuestro país.

El gas natural, que en España supone una nueva fuente de energía, está obteniendo, una muy favorable acogida al venir facilitando a la industria de la comarca de Barcelona, la posibilidad de modernizar sus procesos, y aplicar nuevas tecnologías. Como resultado de ello, y para ilustrar esta fuerte penetración, podemos informar que hasta el momento presente, el consumo de los clientes industriales de esta Compañía ha sido siete veces superior al consumo directo de gas natural distribuido al mercado doméstico y comercial, por Catalana de Gas y Electricidad, S. A., y por Gas Figueras, S. A., que suma un volumen de 120 millones de metros cúbicos.

Los Estados Unidos comenzaron a utilizar el gas natural en 1920, y en la actualidad, este combustible participa en un 30 % en la estructura de su energía primaria.

En los países europeos, el gas natural viene siendo utilizado desde hace años. Así, por ejemplo, en Francia, su explotación se inició en 1951, en Italia en 1949, en Holanda en 1964, en Alemania en 1965, y en Inglaterra en 1962. En todas estas naciones, y en otras que, al no disponer de yacimientos propios, han importado el gas natural de países productores, el consumo alcanza, según las últimas estadísticas, niveles importantísimos.

Comparando los consumos europeos y mundial de 1971, con el volumen que España importará en 1973, este último significa tan sólo un 1 % del consumo europeo, y una milésima parte del mundial.

Ustedes que, como clientes nuestros, utilizan y manejan el gas natural desde 1969, pueden valorar, mejor que nadie, su ductilidad en la regulación y control de las combustiones, cualidad a la que cabe añadir las peculiaridades que se describen a continuación, las cuales contribuyen asimismo a su amplia utilización en el mundo.

— El gas natural no es tóxico ni contaminante.

Está exento de monóxido de carbono y de azufre

— El gas natural es más ligero que el aire.

Por este motivo, el gas se eleva, en lugar de almacenarse en sótanos y pozos. Si existe una mínima alteración en el local, un supuesto escape se disiparía muy fácilmente.

— Zona de mezcla inflamable del gas natural.

Para este gas se sitúa entre 4'7 y 13'7 partes, contenidas en 100 de aire, mientras que para el gas ciudad, dicha zona se extiende entre 5'8 y 45'6 partes de gas en 100 de aire. Al ser más reducida la zona de inflamabilidad, una vez producido el escape, la probabilidad de una mezcla explosiva de gas-aire es inferior en el caso del gas natural.

Para el propano comercial, la zona de mezcla inflamable se halla entre los límites de 2'4 y 9'6 partes por 100 de aire, y para el butano comercial, entre 1'9 y 8'6.

— Temperatura de ignición de la mezcla aire-gas natural.

La mezcla aire-gas natural, se inflama a 640°C, la del gas ciudad produce estos efectos a 580°C, la del gas propano, a 510°C, y la del gas butano, a 490°C. Estas diferencias, no obstante, no son importantes en la práctica, puesto que una cerilla o una chispa, normalmente, alcanzan temperaturas superiores a los 700°C.

— Velocidad de propagación de la llama del gas natural.

Es prácticamente la mitad que la del gas ciudad. Como de esta característica depende básicamente el poder rompedor de una explosión, en el caso de existir una mezcla inflamable de gas-aire, y una vez iniciada la deflagración, sus efectos destructores serán inferiores para el gas natural.

— Poder calorífico del gas natural.

Al poseer el gas natural mayor potencia calorífica que el gas ciudad, puede suponerse

CENTRO ESPAÑOL DE PLASTICOS

ASOCIACION DE INDUSTRIALES DE PLASTICOS

Córcega, 300

Tel. 227 87 00

BARCELONA - 8

"EL CORREO CATALAN"

**FOMENTO DE LA PRENSA
TRADICIONALISTA, S. A.**

Consejo de Ciento, 425

Teléfono 245 87 08

BARCELONA

CINE MONTSERRAT



Av. V. Montserrat, 267
Teléfono 255 59 70
BARCELONA

MADERAS CARRERAS®

Fundada en 1889

IMPORTACION DE MADERAS TROPICALES

EN BARCELONA

Oficinas y Almacenes:
Calle Valencia, n.º 4 al 14
Tels. 223 29 95 - 223 49 85

EN GERONA

Sucursal:
Calle Santa Eugenia, 176
Teléfono 20 22 40

EN SAN BAUDILIO DE LLOBREGAT (Barcelona)
DEPOSITO Y TRATADO DE LA MADERA EN SECADERO
Ctra. a Sta. Cruz de Calafell Km. 9.800 - Teléfono 361 05 33

que la explosión de aquél haya de liberar mayor energía. Esto es erróneo, pues lo que realmente hace explosión es la mezcla aire-gas, y al necesitar el gas natural mayor cantidad de aire para constituir mezcla explosiva, queda más diluido, por lo cual, en realidad, el poder calorífico de la mezcla explosiva de máxima potencia aire-gas natural es prácticamente igual que el de la mezcla correspondiente de gas ciudad.

Siguiendo la línea de colaboración que hemos mantenido desde el comienzo de nuestras actividades, estamos a su disposición para ampliar o aclarar cualquier punto del presente escrito.

Queremos agradecerles sinceramente la confianza que nos tienen depositada, y expresarles nuestro firme propósito de seguir prestando nuestro servicio con la dedicación y eficiencia que merece la mundialmente probada calidad de nuestro producto: el gas natural.

Atentamente,

GAS NATURAL, S. A.

EN RELACION CON LA CATASTROFE DE CAPITAN ARENAS, SE DICTA EL PROCESA- MIENTO DE TRES INGENIEROS

Se les exige ciento cincuenta millones de pesetas para el pago de las responsabilidades civiles que procedan

Ayer, según se nos informa en fuentes competentes, el Juzgado de Instrucción número 8 de Barcelona dictó, en el sumario número 27 de este año, seguido por el hundimiento de la casa núm. 57-59 de la calle Capitán Arenas, núm. 12 de la calle Santa Amelia, en la que hubo 18 muertos y numerosos daños, auto de procesamiento contra

los ingenieros de la Compañía Catalana de Gas y Electricidad: don José María Roquetas Matas, don Manuel de los Angeles Márquez Martínez y don José Mata Remolins. Se decreta, asimismo, su libertad provisional si prestaren fianza de 500.000 pesetas cada uno, y se les exige la cantidad de 150 millones de pesetas para el pago de las responsabilidades civiles que proceda. Se declara igualmente responsable civil subsidiaria a la Compañía por cuenta de la cual realizaron los planes de conversión del gas ciudad al gas natural, en cuyas operaciones se estima existen indicios de que actuaron con imprudencia determinante del siniestro, siendo ésta la razón de su procesamiento.

Teniendo en cuenta las dificultades de la investigación realizada, en un hecho que en muchos aspectos era la primera vez que se producía en nuestro país a través de la explosión de un producto poco conocido, ha de estimarse que se ha actuado con diligencia, tanto por el personal del Juzgado como por el Ministerio Fiscal y peritos designados, tan sólo entorpecida por el perturbador hecho del robo del sumario, ocurrido el día 2 de junio. Ello obligó a la reconstrucción de todas las actuaciones practicadas hasta entonces, que ocupaban 882 folios, llegándose en la actualidad a 2.500, aproximadamente. Se han ponderado con la máxima atención las distintas posiciones y opiniones de las personas interesadas, para llegar a la resolución que se ha decretado.

Contra la resolución dictada, los afectados y las partes personadas pueden interponer, si lo estiman procedente, los recursos pertinentes que, en su día, resolverá la Audiencia Provincial de Barcelona que, a su vez, de confirmarse los procesamientos, celebrará el correspondiente juicio oral, tras el que se dictará la sentencia que proceda.

Ha sido modificado el Reglamento del Servicio Público de Gas

La empresa suministradora se hará total responsable de las instalaciones

Madrid, 7. (De nuestra Redacción.) —Se modifica el reglamento del servicio público de gas de 27 de enero de 1956, por decreto del Ministerio de Industria que inserta hoy el «Boletín Oficial del Estado».

La modificación afectada a los artículos 20, 21, 22 y 92 del vigente reglamento, a los que se da nueva redacción.

El nuevo artículo 20 señala que «las instalaciones destinadas a distribuir gas a más de un abonado o vivienda, ajenas a las de distribución de la empresa suministradora, así como las interiores, receptoras de un suministro de cualquier tipo de gas contratado con una empresa suministradora, deberán cumplir los requisitos necesarios para que quede garantizado un suministro regular y habrán de ajustarse a las normas básicas que con carácter general dicten conjuntamente los Ministerios de Industria y de la Vivienda».

«Dichas instalaciones sólo podrán ser realizadas por instaladores autorizados, que habrán de demostrar poseer conocimientos técnicos y solvencia profesional que les capacite para la correcta aplicación de las normas obligatorias.»

Verificación

«Antes de comenzar un nuevo suministro, y previa presentación del certificado final de la dirección de obra o, en su defecto, de la cédula de habitabilidad, las empresas encargadas de realizarlo están obligadas a verificar el comportamiento de la instalación receptora a efectos del suministro, las condiciones de seguridad de las partes accesibles de dicha instalación, el fun-

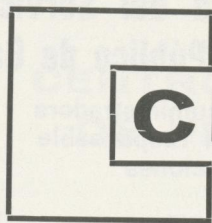

CINESA

COMPAÑÍA DE INICIATIVAS Y ESPECTACULOS, S. A.

CONCESIONARIA EXCLUSIVA PARA ESPAÑA DE

CINERAMA

BARCELONA

TEATRO NUEVO CINERAMA
FLORIDA CINERAMA
WALDORF CINERAMA
CINE ASTORIA
CINEMA CATALUÑA
CINE PELAYO
CINE PETIT PELAYO

MADRID

TEATRO ALBENIZ CINERAMA
PROYECCIONES CINERAMA
REAL CINEMA CINERAMA
CINE LUCHANA
DRUGSTORE CINEMA
CINE REX
CINE CARLTON
CINE URQUIJO
CINE FALLA
CINE CANDILEJAS
CINE CONCEPCION

VEGLIA

Sociedad Anónima Española

CARBURADORES BRESSEL - WEBER
BOMBAS DE GASOLINA - TERMOSTATOS
INSTRUMENTOS DE CONTROL
AIRE ACONDICIONADO PARA AUTOMOVILES, ETC.

Centro Asistencial

CONDE DE BORRELL, 212-216

TELEFONO 253 34 00

BARCELONA-15

cionamiento de los aparatos receptores incluidos en la póliza de abono y las condiciones de ventilación, renovación del aire y salida de humos. Estas verificaciones serán obligatorias igualmente en los casos de ampliación, modificación o conversión, por cambio del tipo de gas de un suministro en servicio.»

«Si como resultado de esta inspección la instalación no fuera considerada aceptable, por no ajustarse a las normas básicas, la empresa suministradora de gas señalará a quien la haya construido los defectos de ejecución y de funcionamiento encontrados, para que los corrija, remitiendo en caso de discrepancia, comunicación de los reparos formulados a la Delegación Provincial de Industria.»

«Si la instalación, a juicio de la empresa suministradora, se ajusta a las especificaciones obligatorias, se entenderá acta de conformidad, como consecuencia de la cual, al dar servicio a la instalación nueva, ampliada, convertida o modificada, la empresa suministradora se hace responsable de la verificación efectuada en la instalación.»

El usuario no podrá hacer cambios

«Una vez aceptado el suministro por el distribuidor, el usuario no podrá llevar a cabo cambios en la instalación sin dar conocimiento a la empresa y obtener su previa aceptación. Si por causas de deficiencia en la acometida, fuentes de suministro, o en la instalación interior, el abonado estima que no se le suministra el gas con la regularidad debida, podrá acudir a la Delegación Provincial de Industria para que ésta, a la vista de los datos y documentos que precise, disponga las modificaciones que deben establecerse en la acometida, fuentes de suministro o instalación receptora. En análoga forma se procederá cuando la irregularidad sea atribuida al cambio de las características del suministro.»

Prevía a la acometida será obligatorio controlar la perfección del montaje

Instaladores con responsabilidad

El artículo 21 indica que «para el ejercicio de su actividad, los instaladores de gas, salvo el caso de que se trate de empresas suministradoras de ese combustible, deberán preverse del carnet de Empresa con Responsabilidad y prestar las garantías que le sean exigidas.»

«Los instaladores serán responsables de las deficiencias de ejecución de las instalaciones que construyan.»

«Corresponde al usuario mantener en perfecto estado de conservación sus instalaciones, así como hacer el uso adecuado de las mismas.»

El material, homologado por el Ministerio de Industria

El artículo 22 precisa que «los materiales de montaje, tuberías, válvulas, juntas, grifería, depósitos y demás componentes que condicionen la seguridad de las instalaciones, deberán ajustarse a las especificaciones que en cada caso señale el Ministerio de Industria.»

«Los dispositivos de combustión de los aparatos utilizadores de gas para usos domésticos, tanto de fabricación nacional como importados, deberán ser objeto de homologación por el Ministerio.»

«Los aparatos consumidores de gas sólo podrán instalarse en locales o habitaciones que permitan su funcionamiento sin riesgo, por estar dotados de ventilación natural que mantenga en condiciones satisfactorias el ambiente y asegure la suficiente renovación del aire. Cuando estas condiciones de ventilación y renovación del aire no puedan lograrse por tiro natural, será preciso aplicar dispositivos de circulación forzada y conductos para el escape de humos.»

Multas de hasta cinco millones

Por último, el artículo 92, determina que «la infracción de los preceptos contenidos en el presente reglamento, se sancionará con multas de hasta cinco millones de pesetas, que serán impuestas:

— Por los delegados provinciales del Ministerio de Industria, hasta 5.000 pesetas.

— Por los gobernadores civiles, cuando la cuantía no exceda de 100.000 pesetas.

— Por el director general de la Energía, hasta 200.000 pesetas.

— Por el Ministerio de Industria, hasta 500.000 pesetas.

— En caso de excepcional gravedad, a propuesta del ministro de Industria, el Consejo de Ministros podrá imponer multas por cuantía de hasta cinco millones de pesetas.

Odorización

En el artículo 24 del vigente reglamento se añadirá que «el gas deberá ser odorizado de forma que cualquier fuga pueda ser detectada con facilidad cuando exista una mezcla cuya proporción volumétrica sea un quinto de la correspondiente al límite inferior de inflamabilidad.»

«Cuando en las canalizaciones existan juntas sensibles a la humedad, el gas deberá mantenerse el grado de humedad adecuado para una correcta estanqueidad.»

El presente decreto entrará en vigor a partir de mañana 8 de diciembre.

En disposición transitoria se indica que «los instaladores que vengán dedicándose a las actividades reguladas en la presente disposición, deberán obtener la licencia de capacitación, a que se refiere el artículo 21, en el plazo de un año, contado a partir de mañana.»

Creaciones **PICAPRI**

confecciones
de señora y niña*

Plaza Tetuán, 9 - Teléfono 225 30 09 - BARCELONA-10

LA TORTUGA SNACK - BAR

Rbla. Obispo Pol, 4 - Tel. 682 - Arenys de Mar

SOCIETE GENERALE DE BANQUE EN ESPAGNE

SUCURSAL DE BARCELONA (9)

Via Layetana, 162-164 - Teléf. 215 64 00 - Apartado 497
Telex: 54.712 Sogeb. - Telég. "Sogénére"

SUCURSAL DE VALENCIA (2)

Plaza del Caudillo, 27 - Teléf. 21 45 68 - Apartado 31
Telex: 62.732 Sogeve - Telég. "Sogénére"

AGENCIA EN: CARCAGENTE (VALENCIA)

San Antonio, 1 - Teléf. 43 05 00

SUCURSAL DE MADRID (14)

Alcalá, 30 - Teléf. 232 32 37 - Apartado 640
Telex: 27.671 Sogem - Telég. "Sogénére"

SUCURSAL DE TARRAGONA

Avenida Conde de Valledano, 119

FILIAL DE LA SOCIETE GENERALE

29, Bd. Haussmann - Paris 9ème
Capital: FF 400.000.000 - 2.000 Agencias en Francia

SUCURSALES EN:

Estados Unidos de América - Inglaterra - Mónaco

FILIALES Y BANCOS AFILIADOS EN:

Alemania Federal - Bélgica - Luxemburgo - Suiza
Cameroun - Congo - Senegal - Marruecos - República
Centroafricana - Costa de Marfil - Túnez - Mauritania
República Argentina

CORRESPONSALES EN EL MUNDO ENTERO

[Autorizado por el BANCO DE ESPAÑA con el número 8.537]



Artículos de plástico
al servicio de la
ama de casa,
garantizados por....

ALCHEMIKA, S. A.

Industria, 295 - Teléf. 235 69 00

BARCELONA - 13

Cinema Texas

bailén, 205

Cinema Barcelona

conde del asalto, 26

BARCELONA

Talleres Mata y Cía., S. L.

Herramientas de Precisión

Construcciones Mecánicas

CEMA

Grabados Guilloché

sobre pulseras

plumas

encendedores, etc.

Solá, 5 (Las Cortes) - Teléfs. 230 70 54 - 250 03 51 - BARCELONA-14

DE NUESTRA FORMACION FISICA

por el Cap. Sánchez Muñoz
Profesor de Educación Física
del Cuerpo de Bomberos de Barcelona

No hacen falta muchas palabras para poder explicar el por qué por primera vez me asomo a esta Revista para tratar de un tema que está relacionado muy de cerca con las actuaciones del Benemérito Cuerpo de Bomberos de Barcelona; actividad importante, seria y de responsabilidad, ya que a todos nos impresiona el oír esas sirenas que impetuosamente se dirigen a un lugar cualquiera, pero que requieren una rapidez, una agilidad y una decisión de movimientos, para que en pocos segundos se pueda conseguir el objetivo.

Hace pocos años parecía imposible que en España se pudiera dar a la Educación Física la importancia que por derecho tiene y merece; y hoy, merced al esfuerzo de unos hombres, a determinados Organismos Oficiales y a una campaña de divulgación publicitaria, podemos decir que existe una conciencia nacional sobre la necesidad e importancia de la práctica física y deportiva en todos los niveles.

Esto no es el caso de nuestro Cuerpo de Bomberos, cuya inquietud siempre existió al considerar a la Educación Física como parte de la Educación General, con objeto de desarrollar y perfeccionar las facultades de sus componentes bajo los aspectos anatómicos y fisiológicos. Concretándose a los manuales de la Escuela Central de Educación Física, la definimos como la rama de la educación que procura el desenvolvimiento orgánico con el fin de que, perfeccionando el cuerpo, sirva mejor al espíritu en el ejercicio de su actividad, o sea, que desde que el hombre nace hasta que muere, su organismo se va desarrollando progresivamente como consecuencia de una actividad natural; pero si esa actividad se encauza, apoyándonos en principios anatómicos-fisiológicos, psicológicos, higiénicos, etc., según las circunstancias de la vida de cada uno, es indudable que lo favorecemos. Esto, y no otro, es el fin que se persiguen con la Educación Física.

El problema práctico radica en encontrar el método adecuado a emplear, pues al igual que en cualquier empresa, si no existiera un método, no sería posible dicha práctica o se haría muy difícil y penosa. En nuestro caso se pretendió buscar el mejor, ajustándose a la finalidad que se persigue, cumpliendo perfectamente con la mayor sencillez y flexibilidad, debido a las circunstancias de las diferentes edades, constituciones o preparación física; a la falta de conti-

nidad y careciendo de uno de los pilares inculcados en cualquier método: la progresión, y conformándonos con unos ejercicios de mantenimiento para los que asisten normalmente.

El método que empleamos, sueco, creado por Ling, parte de una base científica cierta: el conocimiento total del cuerpo humano con un fin lógico, que es el perfeccionamiento del hombre, no pretendiendo preponderancias musculares, sino buscando un perfecto equilibrio de todos los elementos del organismo y cuidando constantemente de favorecer los grandes funciones.

Teniendo en cuenta que el cerebro es la parte primordial del hombre, se le obliga a intervenir mediante ejercicios en lo que actúa la atención, la imaginación y la voluntad, con la consiguiente coordinación y velocidad de reflejos al repetir el mismo ejercicio varias veces.

Está perfectamente de acuerdo con la fisiología. Al principio son movimientos disciplinados y lentos, que, paulatinamente, van aumentando su ritmo dentro de los límites racionales fijados por los propios realizadores.

Es educativo y correctivo, de aplicación universal, pues pueden practicarlo lo mismo el niño que el adulto e incluso las mujeres, graduando su intensidad de manera conveniente.

Si se ha adoptado es porque en mi opinión, es el mejor, pues considero la Ginnasia Educativa como la base de todo sistema de Educación Física, pues bien llevado dota a los individuos de un caudal de energías superior al que necesita para hacer frente a las actividades de la vida.

Naturalmente que con estos ejercicios dentro de una misma sesión y en el campo de la actividad profesional, no es suficiente: es necesario completarlo con unos ejercicios utilitarios y de aplicación, que, presididos por la Ley del mínimo esfuerzo, enseña a conseguirlos con el menor gasto de energía posible. Y en nuestra profesión, hemos de poder aplicarlos incluso en aquellos momentos en que tan duramente se ven sometidos a unas circunstancias totalmente adversas.

En cuanto a los deportes, y para terminar, pues sería otro tema aparte, sólo diré que son necesarios para despertar el ingenio, el afán de la lucha por el triunfo, facilitando la elección del momento exacto para intervenir que se traduce en unos actos reflejos aplicables a los distintos casos de la vida.



INDUSTRIAS

PARSI

S. L.

CENTRAL DEPARTAMENTO COMERCIAL

Aragón, 143 - Tel. 253 34 05 - Barcelona-15

ENTREVISTAS ENTRE FUEGOS

Por M. PASCUAL PONS



HOY: EL BALLETO DE LA REPUBLICA SOCIALISTA DE GEORGIA

En el Palacio Municipal de los Deportes de nuestra ciudad actúa el Ballet Popular de la República Socialista de Georgia. Este conjunto imprime totalmente carácter escénico, en lo que hay de sugestivo, poético, apasionado y trepidante en las danzas populares del pueblo eslavo.

Todo el espectáculo, con su lirismo, delicadeza poética, y el paso casi alado de las mujeres, en contrapunto con el ardor, la virilidad expresiva, y la casi agresividad de los hombres, forma un contraste, que sorprende y emociona, transportando a lo irreal al espectador.

Pero aparte del sensacional espectáculo que forma el atractivo folklore georgiano, representado por cien bailarines en escena, al terminar la representación no fue fácil lo que me proponía: entrevistar a una de las figuras de la Compañía.

Ninguno de ellos sabía media palabra en español, y el único que hablaba nuestro idioma, Alejandro Gurianov, el representante de los rusos, se había marchado a contemplar las fuentes luminosas de Montjuich, según me dijeron.

Llegó este señor en el entreacto, y me dijo cortésmente que no deseaba hacer ningún comentario, y se metió en el escenario. Me hubiese marchado enseguida, pero me disgustaba no lograr la entrevista.

Esperé a que terminase la función, y pasé al escenario. Allí estaba el representante dando órdenes en soviético. Me planté delante de él, y le dije que estaba seguro de que si una Compañía de Ballet Español estuviese actuando en Moscú, y los bomberos rusos desearan una entrevista para una publicación profesional como es ¡«ALARMA!»!, los españoles se hubieran mostrado —por descontado— complacidos.

Y de pronto, Alejandro Gurianov, cambió de parecer. Y entre amable y cortés empezó:

—El Ballet Popular de la República Socialista de Georgia, fue creado por el Gobierno de la U.R.R.S. en 1947. Todos los danzarines del Ballet, al actuar en la Compañía, pasan a ser funcionarios del Ministerio de Cultura. Esta Compañía ha actuado en cincuenta países distintos.

—¿Todos los componentes de la Compañía son de Georgia?

—Sí, de Tbilisi, la capital. Es una ciudad que tiene algo más de un millón de habitantes.

—¿Con la actuación en Barcelona terminan la temporada en España, o tienen programadas otras actuaciones por el país?

—Desde Barcelona nos vamos directamente a las Islas Canarias, a actuar.

—A los españoles estos espectáculos rusos, fieles exponentes del alma eslava, les subyugan por una sensibilidad en cierto modo afín a ambos pueblos. Pero, ¿qué opinan ustedes del público español?

—El público español nos encanta; es un público a destacar entre los mejores.

—¿Qué les ha parecido a ustedes Barcelona? ¿Y qué les gustaría llevarse de nuestra ciudad?

—Barcelona es una ciudad moderna y cosmopolita, y de llevarnos algo como recuerdo, pondríamos en nuestra maletas el Barrio Gótico, la Sagrada Familia y otros monumentos históricos esparcidos por la ciudad.

—¿Qué opinión les merece la música y el baile popular español?

—Que son el fiel exponente del temperamento del pueblo español. A nosotros nos gusta mucho. En muchísimos aspectos se asemeja a la expresión del pueblo ruso.

—En todo espectáculo europeo o americano existe el divismo. O sea, primeras figuras relevantes, a las que se centra en un primer plano del espectáculo.

PROCEDIMIENTOS MECANICOS **RAZ** S. A

- RETENES DE GRASA
- MOLDEADOS DE CAUCHO SINTETICO Y DERIVADOS PARA AUTOMOCION E INDUSTRIA
- ELEMENTOS DE CIERRE PARA TRABAJOS HIDRAULICOS

Calle Gavá, 24 - 26
BARCELONA-14

Comercial 325 49 08
Compras
Contabilidad { 223 54 31

PRODUCTOS FETWELL, S. A.

Fabricación de Acelerantes y Cargas
para la Industria del Caucho

Torrente Estadella
(San Andrés)

Teléf. 307 59 57
BARCELONA

**artículos
para
engrapar**

FABRICACION - IMPORTACION - EXPORTACION

APE, S. L.

La Sagrera, 173 bis - Teléf. 251 67 72
BARCELONA-13

INSTALACIONES ELECTROTECNICAS

SONIDO
TELEFONIA
TELEVISION
ILUMINACION

PROYECTOS y MONTAJES



JAIME I. 2 TEL. 872 46 01 MANRESA

**MUTUA INDUSTRIAL y
FUNDADA**



**COMERCIAL de BARCELONA
EN 1926**

SEGUROS DE INCENDIOS

Lauria, 42, pral.
(edificio propiedad)

Teléfono 222 44 90

BARCELONA

entrevistas . .

En los espectáculos rusos vemos que lo que predomina es el conjunto, y nadie sobresale.

¿Es esto más efectivo? ¿O por qué es así?

—Aquí no hay divismos, porque nadie tiene papeles secundarios. Todos son importantes.

Dijo esto con aire triunfante, pero a la siguiente pregunta contestó airado.

—A veces, en las carteleras de espectáculos de nuestra ciudad, vemos anunciadas Compañías rusas, sea en Ballet, Circo, y hasta Opera, que se autodenominan rusos blancos. ¿Qué significado tiene esto?

Gurianov levanta la voz y contesta con tono agrio:

—Nosotros no conocemos a rusos blancos, ni de ningún otro color. Además, nosotros no somos rusos: somos soviéticos.

Me parece que se va a terminar aquí la entrevista, y trato de arreglar la cosa.

—Hemos leído en la prensa últimamente el gran incendio forestal que después de varias semanas llegó hasta la misma ciudad de Moscú. No comprendemos como aquel incendio, a pesar de la sequía reinante, adquiriese tan grades proporciones, siendo el norte de Rusia una zona eminentemente helada y fría.

—No sé nada. Yo también lo he leído en los periódicos. Estábamos de gira.

—¿Ha visto actuar en su ciudad a los bomberos alguna vez?

—No, no,...

Cambiamos de tema.

—¿Es popular o conocido en la URRS algún artista actual español?

—No uno, sino varios, son los artista españoles populares en nuestro país. En Ballet, son muy conocidas las Compañías de Antonio, María Rosa, Luisillo y Antonio Gades.

De artistas de cine, Sara Montiel es muy popular en todo el país, y el cantante español Michel cuenta con un gran número de admiradores.

Los focos del gran Pabellón se van apagando uno a uno. La gran sala queda en la penumbra.

Alejandro Gurianov, de pie junto al escenario, no se mueve. Pero yo comprendo que debo terminar ya.

—Una última pregunta, ¿quiere decir usted algo para los bomberos barceloneses?

—Sí. Que tengan ustedes mucha suerte y hasta la vuelta.

—Gracias.

Afucra en la calle estada la madrugada. Hacía viento y la poca gente que transitaba lo hacía aprisa y pegada a las fachadas de las casas. Mientras andaba, pensé en aquellos cien bailarines rusos que han recorrido ya cincuenta países, con el bagaje del colorido espectáculo de su fascinante profesión.



¡Felicidades al Cuerpo de Bomberos de Barcelona con mi simpatía.



Afectuosamente a mis amigos bomberos de la ciudad de Barcelona con gran recuerdo. J. G. M. 1971.

PROIMO, S. A.

Proyectos - Instalaciones
MONTAJES



**TUBERIA
ESTRUCTURAS
REACTORES
CONTAINERS
AGITACION
MEZCLA
TECNICAS
ESPECIALES DE
SOLDADURA**

Oficinas y Talleres:
Antonio Arnau, 14
Teléfono 296 34 58
S A B A D E L L

PROCAL, S. A.

Técnica y Aplicación de Pinturas
Distribuidor de:
Productos COACERVOL, S. L.

**CALTOP
VIDUR
PRIMER UNIVERSAL
SUPERJALTONIT
GALVACING
JALPLEX**

Oficinas y Talleres:
Antonio Arnau, 10
Teléfono 296 34 62
S A B A D E L L

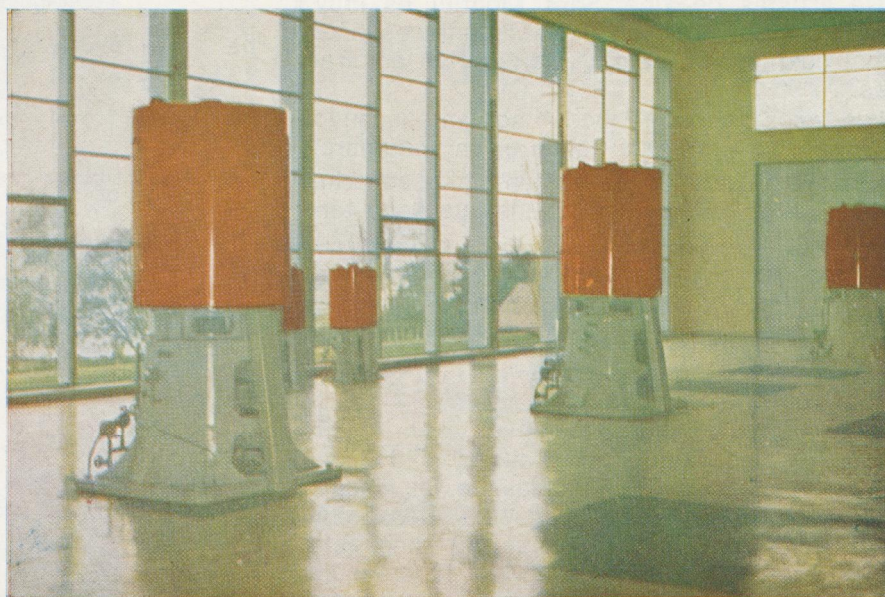

EL PROBLEMA DE LA SEGURIDAD EN LOS LABORATORIOS DE QUIMICA

Versión española, con comentarios, de un trabajo publicado en "Securitas" (Italia).
Por Esteban Rifá, Ingeniero Jefe de Zona del Cuerpo de Bomberos de Barcelona.

II

Cuando se utiliza una sustancia inflamable o explosiva, y en muchas operaciones de síntesis o, simplemente, aislamiento de una determinada especie química, existen riesgos de incendio o explosión. Es menester

tenerlos en cuenta y valorar su intensidad, a fin de poner en práctica las medidas de seguridad necesarias.

El conocimiento de las propiedades físico-químicas permi-

te evaluar el grado de peligro de los compuestos químicos. Para los ya perfectamente clasificados, es fácil su valoración mediante consulta en los tratados de química o publicaciones especializadas; para los no suficientemente conocidos, o de nueva determinación, es en el mismo laboratorio en donde suelen efectuarse las pruebas adecuadas para la acertada clasificación.

Para la manipulación y utilización seguras de un compuesto dado, es necesario —básicamente— conocer las variables siguientes:

- volatilidad;
- tensión de vapor;
- punto de ebullición;
- densidad de vapor;
- punto de ignición;
- límites superior e inferior de inflamabilidad y explosividad;
- temperatura de auto-ignición;
- clasificación respecto a su carácter oxidante o reductor;
- posibilidad de desprendimientos de sustancias nocivas o peligrosas al ponerse en contacto con otros productos;
- sensibilidad a los choques (detonación).

LIQUIDOS INFLAMABLES

Es muy frecuente hallarnos en la necesidad de determinar si un líquido es o no inflamable; resulta, por tanto, muy interesante definir claramente lo que significa este concepto.

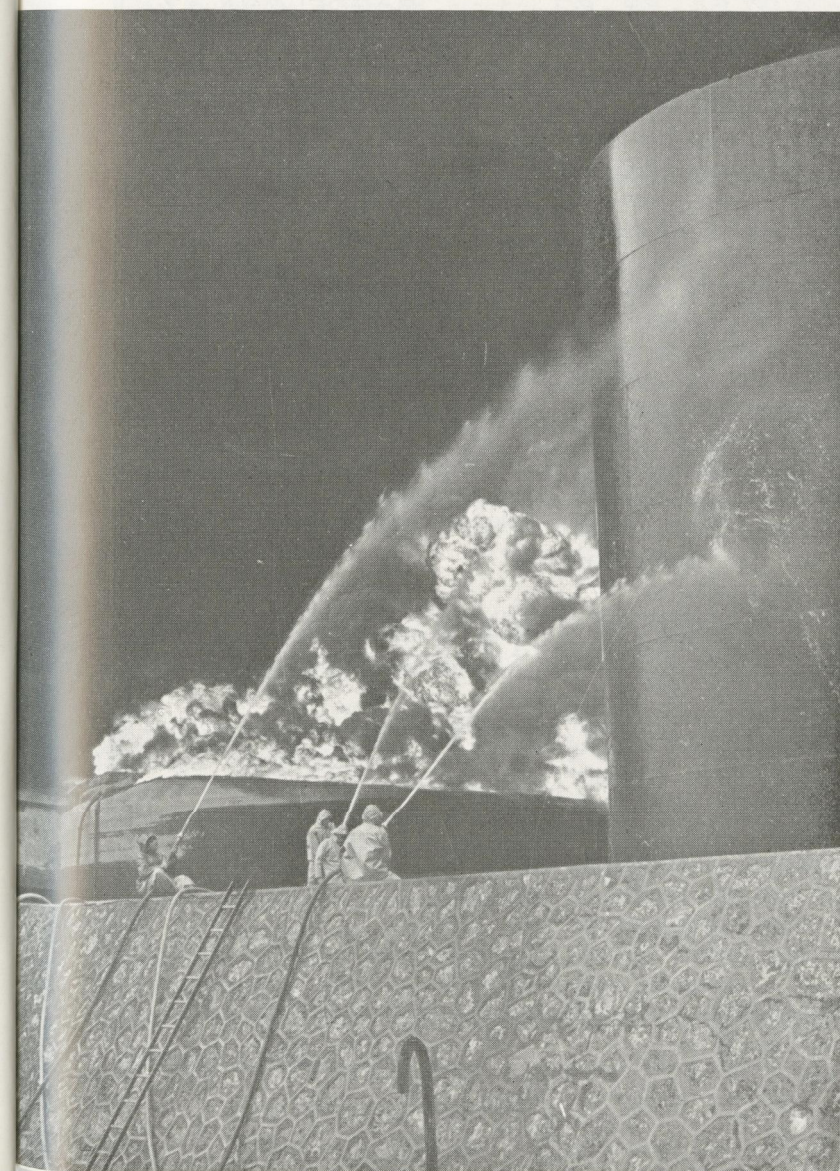

CONSTRUCCIONES

VIDAURRETA, S. A.



Manila, 57 - 59, entlo.

Tels. 204 07 54 - 58 - 62

BARCELONA-17

KOLSTER

- ★ CALOR
- ★ SONIDO
- ★ TELEVISION

En realidad, un líquido no es nunca inflamable por sí mismo, pero se considera como tal en el momento en que emite vapores capaces de inflamarse a una temperatura determinada y en presencia de una fuente de ignición. Una explosión puede preceder o seguir a un incendio (en función de la velocidad de la reacción) en el caso en que los vapores emitidos por el líquido se hallen con el oxígeno del aire —o con otro oxidante determinado— en las proporciones adecuadas para que la rápida propagación de gran cantidad de energía liberada se manifieste en forma violenta (explosión).

Los líquidos inflamables en un laboratorio suelen ser esencialmente los utilizados como disolventes, y, entre ellos, cabe citar —como gravemente peligrosos— el sulfuro de carbono, éter sulfúrico, benceno, alcoholes metílico y etílico y propanona (acetona).

Las principales medidas de seguridad conducen a evitar, en los ambientes de trabajo, la presencia de vapores de líquidos inflamables, y a suprimir, en las proximidades de atmósferas peligrosas que hayan llegado a ocasionarse, toda fuente de inflamación (llamas libres, instalaciones de conducción de energía eléctrica no suficientemente protegidas, chispas debidas al campo electrostático, etc). Vulgarmente, podríamos decir que la primera prohibición obligada es la de fumar.

Almacenaje, transporte y envasado de líquidos inflamables

No deberán guardarse cantidades importantes de líquidos inflamables en los laboratorios, instalándose las imprescindibles en armarios metálicos con aberturas suficientes para una adecuada ventilación, que garantice la evacuación de vapores. Lo ideal es disponer de locales independientes para el almace-

naje. Una norma bastante difundida y práctica, es no utilizar envases de capacidad superior a 500 m.³, no debiendo totalizarse volúmenes mayores a éste sobre las mesas de trabajo de los laboratorios.

Los recipientes deberán mantenerse siempre herméticamente cerrados, incluso cuando se hallen vacíos, ya que en este último caso normalmente estarán "lentos" de vapor, excepto en el caso en que se hubiese desplazado éste mediante algún gas inerte o no peligroso.

Las bombonas serán transportadas en carretillas adecuadas, y los recipientes de vidrio descansarán en porta-recipientes capaces de retener, en caso de rotura de la botella, su contenido y los fragmentos de vidrio, siempre peligrosos.

El trasvase de un líquido inflamable se efectuará normalmente mediante sifones o sistemas análogos, evitando recurrir al aire comprimido. Los elementos metálicos (bidones, toneles, etcétera) llevarán siempre una adecuada toma de tierra para impedir la acumulación de cargas electrostáticas que se originan en el almacenamiento de líquidos malos conductores de la electricidad, evitando así la producción de chispas peligrosas. Por idéntico motivo, se eludirá el empleo de envases metálicos con funda de vidrio, o viceversa.

Al llenar los recipientes se tendrá cuidado de dejar, por encima del nivel del líquido, un espacio que permita las dilataciones consecuentes a los cambios de temperatura. Las botellas, como regla general, no se llenarán más de las tres cuartas partes de su capacidad, y solamente en sus dos tercios, cuando almacenan solventes muy volátiles, como, por ejemplo, el éter sulfúrico.

Calefacción de líquidos inflamables

No se utilizarán jamás llamas libres ni resistencias eléctricas sin protección cuando se hayan de calentar líquidos inflamables. Los vapores emitidos durante el calentamiento —en general, más pesados que el aire— al salir del recipiente y descender hacia las zonas inferiores (sistemas de calefacción), se inflamarían fácilmente en contacto con la fuente térmica y propagarán el fuego a la masa líquida.

Como norma de precaución general, los vapores se condensarán cuidadosamente a través de un refrigerante apropiado, para evitar su expansión e inflamación al tomar contacto con una llama, aunque ésta aparezca aparentemente muy lejana.

La elección del refrigerante —destinado a provocar la condensación de vapores— dependerá de la temperatura de ebullición de la especie química más volátil que tenga la mezcla manipulada. No debe olvidarse, a este respecto, que para una determinada presión ambiente, la sustancia más volátil es la que presenta la temperatura de ebullición más baja.

Por ejemplo, en el caso del sulfuro de carbono, que hierve a 46°C bajo presión de 760 mm. de columna de mercurio, será preciso utilizar un refrigerante de la gama del amoníaco o grupo de los freones; para el alcohol metílico, que hierve a 78°C, bajo la misma presión normal, puede utilizarse un simple refrigerante de bolas con circulación de agua, y para aquellos solventes cuyo punto de ebullición supere los 100°C —por

ejemplo, el alcohol amílico— bastará utilizar un tubo de vidrio largo. A fin de evitar acumulaciones peligrosas de líquido en las zonas de enfriamiento, se procederá a una cuidadosa regulación de la fuente de aportación de calor.

SAK

tejidos nuevos

Ramiro Fernández, S. A.

INDUSTRIA TEXTIL DE LANERIA

Teléfono 296 50 00 (8 líneas)
LES PLANES, 25

Apartado Correos 153
SABADELL

FABRICAS

P. Rodamilans, 100
Tel. 296 23 50

América, 59
Tel. 296 44 40

Para calentar líquidos de bajo punto de ebullición (éter, sulfuro de carbono, acetona, benceno, etc.) se utiliza corrientemente el baño de vapor de agua o el "maño-maría". Para los de punto de ebullición más elevado, se emplean baños de aceite, baños de arena, etc., o bien resistencias eléctricas bajo cúpula de protección; también se trabaja en ocasiones con baños de vapor o agua, pero efectuando la calefacción en ambientes a presión reducida, con lo que se disminuye el punto de ebullición. Los residuos de la destilación no se eliminarán en ningún caso mediante llama directa.

Los elementos conductores de los aparatos eléctricos de calefacción, deberán ser del tipo "acorazado" o blindado, o hallarse totalmente recubiertos por un material refractario, para poder mantener —de forma permanente— la temperatura dentro de los límites de seguridad.

La calefacción de líquidos inflamables en recipientes de vidrio presenta siempre el riesgo de la rotura de la vasija, con el consiguiente —y peligroso— derrame del contenido. Para evitar este posible percance, debe situarse debajo del recipiente una copela metálica suficientemente grande para recoger la totalidad del líquido, llenándola corrientemente de arena o lana de vidrio.

Sustancias que se inflaman espontáneamente

Existen diversas sustancias que para inflamarse no precisan calentamiento directo u otra fuente cualquiera de ignición. Normalmente, les basta ponerse en contacto con el oxígeno del aire para que se ocasione una oxidación fuertemente exotérmica, que determina —debido a la acumulación rápida de calor— sea alcanzada fácilmente

la temperatura de inflamación. Lógicamente, a ello coadyuva la falta de ventilación, que dificulta el enfriamiento y permite la acumulación de vapores en la zona afectada.

Uno de los ejemplos más comunes, es el del fósforo blanco (forma alotrópica del elemento químico fósforo), que se inflama espontáneamente en presencia del aire y arde con desprendimiento de humos blancos característicos. Por esto, se le conserva y manipula dentro del agua.

Hechos análogos ocurren con el hidrógeno fosforado (fosamina) y sus derivados; con ciertos minerales finamente divididos, para facilitar el contacto de sus partículas con el oxígeno del aire (magnesio, aluminio, etcétera), y ciertos compuestos organo-metálicos (alcoholos de aluminio, de cinc, etc.). Todas estas sustancias —que podemos denominar auto-inflamables— habrán de manipularse con sumo cuidado y conservarse en recipientes perfectamente cerrados.

Sustancias que producen gases inflamables en contacto con el agua

Hay sustancias que, al tomar contacto con el agua, bien directamente, bien a veces tan sólo con el vapor de agua del ambiente (humedad), desprenden gases inflamables. Algunas veces la reacción es también fuertemente exotérmica, con lo que la elevación de temperatura ocasionada llega incluso a inflamar (a veces con explosión) los vapores desprendidos.

El sodio, potasio y los hidruros alcalinos (hidruros de sodio, potasio y litio) reaccionan violentamente con el agua, con desprendimiento de hidrógeno y liberación de gran cantidad de calor, lo que —en ausencia de un enfriamiento y ventilación

suficientes— puede provocar una inflamación explosiva.

El carburo de calcio con el agua desprende etino (acetileno), que es muy inflamable. Este último proceso se ha utilizado durante mucho tiempo como fuente industrial de acetileno, aunque actualmente este gas —que se obtiene por otros medios— suele expenderse licuado a presión y disuelto en acetona.

Al manipular sustancias como las indicadas, es preciso evitar de forma absoluta que entren en contacto con el agua o que permanezcan mucho tiempo expuestas al aire, normalmente húmedo. Para sofocar incendios eventuales, deben eliminarse los sistemas hídricos y apelar a medios como el polvo, arena, etcétera. Los residuos de los recipientes no deberán arrojarse por los sumideros normales, ni se recogerán en bidones, sacos, etcétera, sino que deberán destruirse progresivamente y en forma controlada.

SUSTANCIAS OXIDANTES

En realidad, las sustancias a que aquí nos referimos son, casi siempre, "manantiales" de oxígeno libre, lo que no implica que no pueda tratarse también de sustancias simplemente oxidantes químicos, o sea, capaces de retener electrones y —por tanto— oxidar a las sustancias reductoras que entren en contacto con ellas.

Entre los oxidantes destacados —y peligrosos— recordamos el ácido perclórico, los percloratos, los cloratos, los peróxidos inorgánicos (agua oxigenada, peróxido de sodio, etc.), que —en múltiples casos— pueden, en contacto con ciertas sustancias orgánicas, producir incendios y explosiones, debido a dejar normalmente oxígeno libre bajo un desdoblamiento exotérmico.

El más peligroso de los normalmente conocidos, es el ácido

COMPAÑIA NAVIERA
MARASIA, S. A.

MADRID-1

Serrano, 6
Tel. 275 14 00
Teleg. MARASIA
Telex 27603 y 22706

BARCELONA-2

Paseo de Colón, 23
Tel. 232 07 03
Teleg. MARASIA
Telex 54579

SERVICIOS

LINEA AMERICA (Pacífico)

Servicio regular desde Barcelona, Valencia, Málaga, Sevilla, Santander y Bilbao, con destino a: Buenaventura, Guayaquil, Callao, Valparaíso, Antofagasta, Arica y regreso.

LINEA AFRICA (Occidental)

Servicio regular desde Génova, Marsella, Barcelona, Valencia, Málaga, Santander y Bilbao, con destino a: Abidjan, Lagos, Douala, Matadi, Luanda, Lobito y regreso.

LINEA ORIENTE

Servicio regular desde Barcelona y Valencia a: Chalna, Chittagong, Singapur, Bangkok y regreso.

LINEA AUSTRALIA

Servicio regular desde Barcelona, Tarragona, Valencia, Málaga, Fremantle, Adelaide, Melbourne, Sydney, Brisbane.

el problema..

perclórico, a causa de sus enérgicas propiedades oxidantes y deshidratantes, así como de su elevado grado de acidez, que lo hacen actuar como fuertemente corrosivo. El ácido anhídrido (anhídrido perclórico) lleva a manifestarse como explosivo al aire, por su fuerte avidez por el agua. Es necesario, por tanto, que las soluciones de ácido perclórico entren en contacto con agentes deshidratantes fuertes, tales como el ácido sulfúrico concentrado o el anhídrido fosfórico.

Las reacciones que llevan consigo el uso del mencionado ácido perclórico, deberán efectuarse bajo vitrina y detrás de una sólida pantalla de protección. Al montar el aparellaje, las conexiones deberán hacerse por medio de juntas cónicas de vidrio, eludiendo los tubos y tapones de caucho, corcho, etc.; asimismo, deben excluirse totalmente las grasas como lubricantes, debido a su peligrosa combustibilidad. En los laboratorios no deberá existir una cantidad superior a los 500 gramos, y siempre guardado bajo vitrina. También se recomienda colocar, bajo el frasco que contenga el reactivo, una vasija que permita recoger el contenido —sin dispersión— en caso de rotura de dicho frasco.

SUSTANCIAS EXPLOSIVAS

Las explosiones que se producen en un laboratorio provienen, esencialmente, del desconocimiento de las características de explosividad de los productos iniciales, intermedios y finales de una reacción, y de la ignorancia de que ciertos compuestos, inofensivos por sí mismos, pueden fácilmente transformarse en productos explosivos al tomar contacto con determinadas sustancias.

Cuando se utiliza o se sintetiza un compuesto, que se sospecha pueda ser explosivo, es preciso efectuar ensayos preliminares con pequeñas cantida-

des, tomando simultáneamente todas las medidas de precaución posibles.

Sin llegar a hablar de verdaderos explosivos e, incluso, aparte de muchas de las sustancias citadas antes como peligrosas, existen muchos compuestos de uso corriente en los laboratorios, que poseen notables propiedades explosivas: cloruro de nitrógeno, bióxido de cloro, compuestos diazoicos; sales de diazonio secas, peróxidos orgánicos, hidracina, muchos compuestos de nitrógeno, acetiluros, nitratos, etc. El nitrato amónico, inerte a la temperatura ordinaria, se descompone con explosión, al llevarlo bruscamente a 800°C; mezclado con una sustancia combustible, puede ocasionar reacción detonante bajo la acción de una llama.

La solución amoniacal de nitrato de plata explota, a veces violentamente, al tomar contacto con el agua.

Los peróxidos orgánicos, utilizados generalmente como catalizadores de polimerización, son muy peligrosos, a diferencia de los peróxidos inorgánicos, que precisan la aportación de una sustancia netamente reduc-

tora para que se produzca una reacción peligrosa de incendio y explosión. La peligrosidad de los peróxidos orgánicos es debida a que contienen en sí mismos los elementos indispensables para generar una reacción explosiva, en forma de oxígeno débilmente ligado y una sustancia combustible. Al manipular con ellos, hay que evitar su contacto con sustancias que favorezcan su inestabilidad, descomponiéndolos, como son: metales, sales metálicas y sustancias óxido-reductoras.

Un gran número de disolventes, como los éteres etílico e isopropílico (estos dos destacan dentro de la peligrosidad), el dioxano, el tetrahydrofurano, las cetonas, etc., son susceptibles —por autooxidación o por la acción del oxígeno del aire— de peroxidarse (transformarse en peróxidos), dando lugar a violentas explosiones, sobre todo en el curso de las destilaciones o en el secado en estufa de dichas sustancias.

En la continuación de este trabajo indicaremos las normas para manipulación de estos solventes y, en general, de sustancias con grave peligro de explosión.



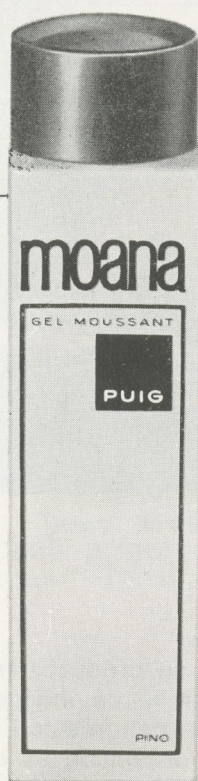

moana

El auténtico "gel" espumoso para baño, ducha, y champú.

Una caricia que deja la piel suave y fresca.

Se presenta en tres medidas diferentes y es verdaderamente económico.

Solicítelo en las buenas perfumerías.



Una creación de
PUIG/BARCELONA

BOEHRINGER MANNHEIM, S. A.

FUNDADA EN 1933

mannheim
boehringer

diagnóstico
terapéutica

Central: COPERNICO, 61-63 - BARCELONA-6

Sucursales: MADRID - SEVILLA - OVIEDO

REPULSADOS

DE TODA CLASE DE METALES

BORRAS

Pallars, 74, planta 1.º, n.º 6 y 7 - Tel. 300 03 68 - BARCELONA-5

IBERICA DE PAPEL CONTINUO, S. A.

IBEPACON

Impresiones en papel continuo, para Ordenadores, Electroencefalografos y Aparatos de Control

Oficinas y Talleres:

Camino de la Post, s/n. - Teléfono 362 14 00
G A V A (Barcelona)

piezas
moldeadas
en aceros
de alta
aleación

FUNDICIONES GRONIT, S. A.

Oficinas en Barcelona:

LONDRES, 35, 1.º, 1.ª
Tels. 230 69 68 y 69

Fábrica en Montgat:

SAN JORGE, 95-111
Teléfono 145



ESTE « ANGEL »

LLAMADO

PREVENCION

Por Angel de la Guarda

ACCIDENTES DE TRABAJO

En los talleres, las fábricas, las obras, pueden ocurrir accidentes que plantean problemas de salvamento y de rescate de las víctimas.

Los accidentes del trabajo están en relación con la profesión de la víctima; su frecuencia hace que sean muy importantes las reglas generales que vamos a exponer.

1.º Todo el mundo debe conocer las **CONSIGNAS DE SEGURIDAD** propias de su profesión. Como generales, citamos:

—Las consignas de seguridad propiamente dichas: no fumar cuando se manipulan productos inflamables; colocarse un cinturón de seguridad cuando se trabaja en un lugar expuesto a las caídas, etc. Estas consignas son generales

para una profesión o específicas en una obra o taller;

— la manera de dar la alarma cuando ocurre un accidente (dispositivos de seguridad, persona responsable, etc);

— las medidas a tomar y la conducta a seguir en caso de alarma (maniobras que deben realizarse en las máquinas, salidas de urgencia en caso de alarma de incendio, por ejemplo).

2.º En caso de accidente, el **SALVAMENTO** consistirá en:

— ante todo, descubrir la causa (electrocución por un cable no aislado que arrastra por el suelo, atmósfera confinada);

— después, hacer cesar la causa y substraer de ella a la víctima (cortar la corriente, parar una máquina);

Panadería Aixelá

Olzinellas, 37 - Barcelona (Sants)

Con simpatía al Cuerpo de Bomberos



COMEMSA

CONSTRUCCIONES METALICAS E. MOLTÓ BAYÓN, S. A.

Cristóbal de Moura, 40-46 Teléfono 307 01 58

BARCELONA - 5

* Instalaciones de Acondicionamiento de Aire, Calefacción, Ventilación, y Refrigeración.

* Construcción y montaje de Ventiladores centrífugos y helicoidales, Secaderos industriales y Generadores de Aire caliente.

— finalmente, aplicar los primeros auxilios de urgencia (practicar la respiración artificial manual, hacer una compresión arterial).

3.º La intervención del socorrista no es EFICAZ más que:

— si él mismo no sucumbe a la causa del accidente;

— si conoce perfectamente la maniobra a realizar para hacer cesar dicha causa. En particular, todo el mundo tiene que saber donde se encuentran las palancas cortocircuito, las compuertas de cierre, las llaves o espigas de seguridad, los extintores, los dispositivos de alarma del taller, y saber hacerlos funcionar, etc;

— si sabe aplicar rápida y correctamente los primeros auxilios (interés evidente de la formación socorrista en los talleres, las fábricas y las obras, especialmente en las obras en las que un equipo se encuentra aislado, muy lejos de todo socorro inmediato).

4. Finalmente, no hay socorrismo del trabajo posible sin una buena PREVENCIÓN:

hacer que se conozcan y se teman las «gestos nefastos» (andar hacia atrás en un andamio);

— pero, sobre todo, PREVENCIÓN MATERIAL: barandilla que impide que el «gesto nefasto» (paso hacia atrás) se convierta en gesto fatal (caída en el vacío).

NORMAS PREVENTIVAS MUY IMPORTANTES

LLEVAR SIEMPRE ENCIMA

- el documento de identidad;
- la indicación o documento del grupo sanguíneo;
- el certificado de la última vacunación antitetánica o de la «reactivación»;
- el nombre y las señas de la persona a avisar en caso de accidente;
- eventualmente, una cartilla que indique: «Padezco tal enfermedad (diabetes, insuficiencia cardíaca, asma paludismo)» o



«Tomo habitualmente...», o «No tolero tal o cual medicamento».

La mayoría de accidentes de trabajo no se producirían de conceder mediana atención a una prudente prevención, que, por otra parte, no obliga a mayores concesiones. En nuestro país, los accidentes de trabajo, pese a su actual atención y a las campañas publicitarias, están todavía en línea ascendente.

De todas formas, empieza ya a tomarse conciencia colectiva de las consignas de seguridad. Pero para acelerar esta misma conciencia colectiva de prevención, deberían efectuarse en las Empresas inspecciones periódicas de forma oficial. No basta colocar un extintor en una pared; nombrar a un grupo de personas en una Industria y encargarles del socorrismo; colocar unos dispositivos de alarma, etc., y no pensar más en todo ello.

Hay que mantener, mediante prácticas periódicas, esa misma prevención en estado latente, a través de un personal convenientemente adiestrado.

Un edificio o una Empresa son fácilmente restituibles, aunque a través del socorrismo el peligro debe minimizarse. Pero cuando a través de accidentes hay pérdidas de vidas humanas, éstas sí que no pueden restituirse, y esto es lo más lamentable.

Por ello, es de vital importancia el funcionamiento de una racional y continua prevención en el trabajo.



financo, s. a.

UNA ORGANIZACION DE COBROS A SU SERVICIO

Vía Layetana, 87, 1.º-2.º Tel. 231 31 01* Barcelona-10

Cine Fémina



Paseo de Gracia, 23 - Teléfono 222 00 39
BARCELONA

FIBROFIL, S. A.

AUSIAS MARCH, 19, Pral. 2.ª
TELEFONO 222 20 92



BARCELONA -10

Vallés Hermanos, S. A.

Violante de Hungría, 111, A, pral., 1.ª - BARCELONA

CANFOLINA

NAFTALINA

EN OVOIDES

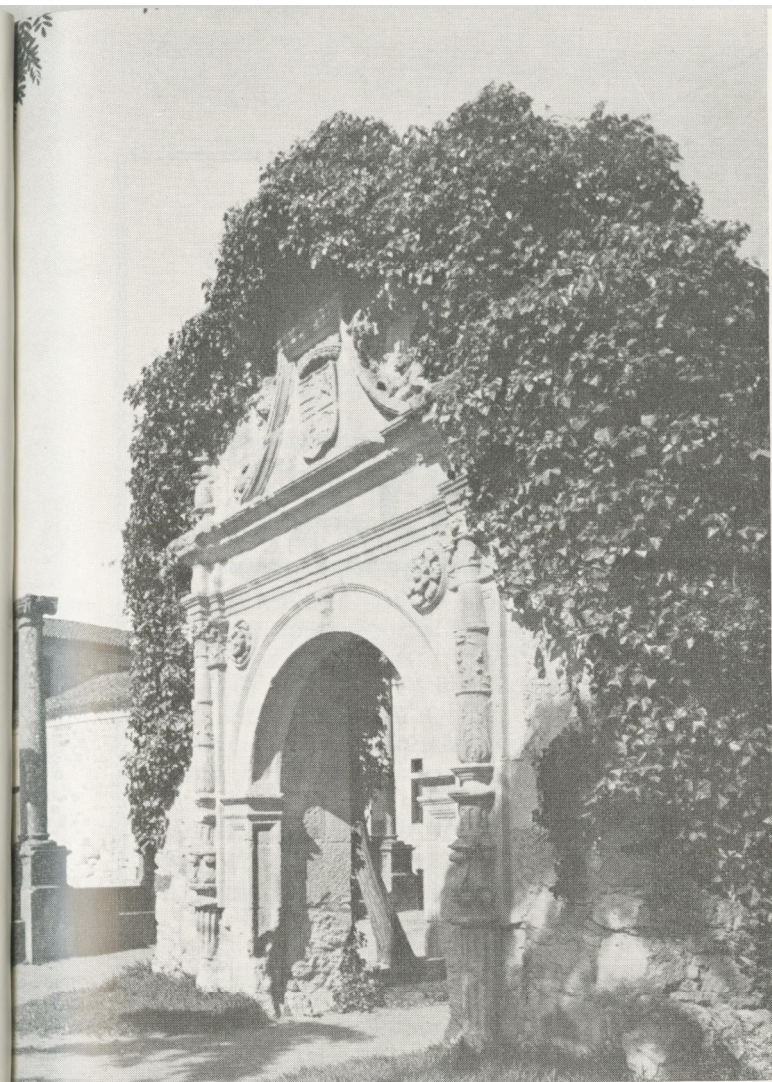

LA VALORACION ESPIRITUAL Y ARTISTICA DEL FUTURO

Por Juan Pascual Valls

Durante el pasado verano tuve ocasión de visitar un palacio de propiedad particular, situado en una provincia norteña. Mis buenos amigos, sus propietarios, no merecen una crítica pública, ya que, por otra parte, les hice notar las modestas observaciones que a continuación intentaré expresar.

Cuadros, tapices, muebles y objetos de gran valor histórico; una maravillosa biblioteca, con manuscritos antiquísimos, y el propio edificio en sí de una majestuosidad impresionante.

Durante la visita, y sumando a las anteriores observaciones el hecho de que todo el interior está forrado en madera al igual que el piso, que no está prohibido fumar y que la instalación eléctrica tiene sus muchos años —no olvidando que el más cercano Parque de Bomberos está a unos veinticinco kilómetros— llegué a una conclusión alarmante.

Cuando le pregunté al propietario si había tomado precauciones ante un siniestro, no supe explicarme bien, ya que seguidamente me mostró gruesas rejas y cerrojos de seguridad en las puertas.

Después intenté explicarle mi punto de vista. El enemigo estaba dentro. Después de mucho buscar, encontré aplicado a una mesa, escondido y polvoriento, un extintor de fabricación norteamericana, de los “de jeringa”, y —como suponía— estaba vacío.

Según creo, en nuestro país se protege a determinadas valiosas obras de arte contra las maniobras especulativas; no se pueden vender y menos exportar, a pesar de las fantásticas ofertas que vienen de allende el Atlántico. Existen capitales españolas con un patrimonio artístico de valor incalculable, cuya posible pérdida por incendio no podría ser indudablemen-

te paliada por ninguna Compañía de Seguros.

Existe otra faceta de la misma clase que, quizá con menor valoración monetaria, su pérdida no es menos dolorosa.

La entrañable tierra andorrana ha pasado últimamente por el trance del incendio del Santuario de Ntra. Señora de Meritxell. La fatalidad puso a prueba el temple espiritual de aquel país.

Sin embargo, y descendiendo hacia otro aspecto, existen en cada ciudad y en cada pueblo, unos símbolos artísticos, religiosos, populares y hasta folklóricos, en edificios, monumentos o instituciones, que si un día fuesen víctimas del fuego, aparte de ser irremplazables, causarían honda pena al ciudadano, orgulloso del patrimonio común de sus mayores.

El hecho de que pueda ocurrir y ocurra no descarta que nuestra incipiente prevención le dedique algo de su atención.

REVESTIMIENTOS

FIRE - STOP

- EN PILARES
- EN JACENAS
- EN PARAMENTOS

Protege las estructuras metálicas contra el fuego
De interés en PARKINGS - FABRICAS, etc.

Aribau, 318 - 3.º - Tels. 228 75 78 - 228 68 08
BARCELONA - 6

Juan Güell, 52 - Tel. 339 30 70 - Tienda segunda
BARCELONA - 14

Velázquez, 92 - Tel. 275 45 41
MADRID - 6

INYECCION
Y
PLASTICOS
EN GENERAL

ARIDAL

Paseo Urrutia, 106-108, interior - Teléfono 233 74 96
BARCELONA - 10

P
inturas
arrot[®]

PUIGCERDA, 127 - TELS. 207 18 84 - 207 18 83
BARCELONA - 5



Miguel Parrot Gotarda
DIRECTOR GERENTE

Institució Cultural del C I C ESCOLA de CATALÀ

Cursos graduats, des de la iniciació
a l'escritura fins a la preparació
per a Certificat d'Aptitud i per al
professorat.

Cursos especials per als qui no
parlen català.

Nous cursos cada trimestre

INFORMACIÓ:

Reina Victoria, 14 - B - 6 - Telèfon 211 69 42

Via Augusta, 205 - B - 6 - Telèfon 211 58 58

LOS BOMBEROS EXTRANJEROS NOS VISITAN

Por Alberto Carol, Bombero de Barcelona

El día 21 de octubre próximo pasado recibimos la visita de la Institución CORP DES SAPEURS POMPIERS DE ST. LEGIER - LA CHIESAZ ST. LEGIER, comprendiendo 14 bomberos, acompañados de su Jefe, Capitán S. Paul Renaud, del Excmo. Sr. Alcalde, Emile Saugy, y del Jefe de Grupo, Sr. M. Werner Oertls.

Tuvimos gran satisfacción en enseñarles nuestra Oficina Técnica, en donde se confeccionan los informes y archivo; también les fue mostrado el plano de la ciudad, ubicado en el despacho del Jefe Director de nuestro Servicio, Sr. Jordán, en donde se hallan registradas más de 1300 bocas de incendios de 100 mm. de diámetro, distribuidas por todo la urbe. Agradecidos por nuestra atenciones, nos obsequiaron con un casco de bomberos, que data de hace 50 años.

Quedaron maravillados al observar las fichas del archivo de la Central Telefónica, con sus itinerarios y bocas de incendios de 100 mm. y 70 mm. de diámetro, así como otra fichas en donde figuran planos de factorías de cierta importancia, con indicación de la ubicación de piscinas o depósitos de agua y marcando la posición en que deben colocarse los autotanques para la aspiración.

También se les mostró la ordenación de material en los armarios de los distintos vehículos del Servicio; el descensor tipo «Davy» para el salvamento de personas, y la disposición de los aparatos respiratorios autónomos, en todos los vehículos que los llevan.

Se prosiguió con la descripción y altura de las escaleras hidráulicas, la organización para un caso de incendio en el casco antiguo de la Ciudad y el material de reserva existente en el Almacén del Cuartel Central.

Se les informó de que todos los bomberos han de estar en posesión de un oficio. Quedaron gratamente impresionados al visitar los talleres de este Servicio, admirando el carrozado de los bomba tanques en ellos afectuado, así como la realización de trabajos de soldadura, pintura, reparaciones eléctricas, etc.

Se les hizo una demostración parcial de servicio del AE-1, que consideraron como vehículo de emergencia muy completo.

Se interesaron sobre las características del

Bt-33, coche muy eficiente en fuegos de gran importancia, informándoles sobre los caudales y presiones que puede suministrar, tanto por sus líneas normales como por el monitor.

El día 22, a la 9 horas y 30 minutos, se organizó la visita a los Cuarteles Exposición y Zona Franca, por la que manifestaron un gran interés. Se partió con el autobús de este Servicio hacia el Cuartel Exposición, en donde tuvieron ocasión de observar, con agrado, su situación y el personal que forma su dotación normal, comprobando que los vehículos allí destacados se hallan perfectamente equipados. Se interesaron por las escaleras de 30 m. del año 1929, allí expuestas, manifestando incluso sus deseos de posible compra de las mismas. Se les hizo notar que se trata de piezas de valor incalculable, destinadas al futuro museo del Cuerpo de Bomberos.

Seguidamente se giró la visita al Cuartel Zona Franca, quedando los visitantes muy satisfechos al comprobar sus modernas características. Nuestro personal quedó muy complacido de la visita, máxime por encontrarse entre ellos un bombero que había trabajado en las factorías de San Legier.

Recorrieron las dependencias de dicho Cuartel, quedando muy satisfechos. Se les informó de que paulatinamente se irán construyendo en Barcelona otras Cuartelillos como él de la Zona Franca. El personal de servicio obsequió a los visitantes con un refresco.

A continuación manifestaron deseos de subir a la torre, a fin de divisar el panorama de la Zona Franca; después, giraron una rápida visita a este complejo industrial, a fin de que pudieran apreciar su importancia.

El capitán y el alcalde dieron las gracias a los Bomberos de Barcelona en nombre de sus compañeros, por las atenciones recibidas.

Al llegar al Cuartel Central, se efectuó el acto de despedida, junto con el Jefe de Guardia, Sr. Rifá, siendo invitados para realizar una visita a su país.

Esperamos y deseamos que este contacto sirva para establecer y mantener buenos lazos de amistad y cooperación entre las actividades comunes de los Cuerpos de Bomberos de los dos países vecinos.

Gladiator®
Marca registrada

*manufactura
de artículos
de viaje*

Bayer, S. A.

*Maletas, Maletines, Fines de Semana y Comodines
Fabricación en Plástico, Piel, Fibra y Fibrochrom
Especialidad en Cubetas, Petacas y Cajas para Muestrarios*

PARETS DEL VALLÉS (Barcelona)

Fábrica y Oficinas: Avda. del Ensanche, 64 - Teléf. 537

BARCELONA (3)

Exposición y Venta: Vía Layetana, 32 y 34 - Teléf. 310 09 75

MADRID (5)

Delegación: Martín de Vargas, 40 - Teléf. 227 92 34

PRODUCTOS QUIMICOS - INDUSTRIALES Y FARMACEUTICOS
GALVANOTECNIA - PRIMERAS MATERIAS PARA LA INDUSTRIA

BRUGUÉS, S. L.

CONTINUADORES DE BRUGUES & ESTEBAN, S. L.
ALMACENISTAS DE DROGAS E IMPORTADORES

DESPACHO

Aribau, 19 dcha., pral.

BRUGUESTES-BARCELONA

☎ 253 24 65 - 253 24 66

BARCELONA - 11

ALMACENES

c. Lérida, 7 - Tel. 223 67 65

BARCELONA - 4

c. Llebatona, s/n. - Tel. 322

VILADECANS

Empresa de Cines
LORETO y MALDA

CINE LORETO

Loreto, 1 y 3

Teléfono 230 10 62



CINE MALDA

Pino, 5

Telefono 222 78 56

siempre con sus mejores programas
al servicio del público

**Mata - Fuegos
Biosca, S. L.**

SALUDA Y DESEA

A SUS CLIENTES Y PROVEEDORES

UNAS

FELICES FIESTAS

Y PROSPERO AÑO 1973

y al mismo tiempo les ofrece su nuevo

"EXTINTOR GENERAL"®

recargable en

RUTA

para seguridad de sus vidas



O'Donell, 21, bis

Teléf. 361 25 98

SAN BAUDILIO DE LLOBREGAT

(BARCELONA)

**CENTRO ELECTRICO INDUSTRIAL
DEL LLOBREGAT, S. A.**

Venta al mayor de Material Eléctrico
Distribuidor de UNIX
el extintor que apaga llamas y brasas

Francisco Moragas, 9 - Tels. 338 09 54 - 338 09 58

Hospitalet - Barcelona

dismasa

ACCESORIOS Y APARATOS
PARA GASES COMBUSTIBLES

DISTRIBUIDORA DE MANUFACTURAS

ELECTRONICA
INDUSTRIAL **elind®**

VENTAS: Balmes, 251

Teléfonos { 228 64 77
228 37 15
227 34 06

BARCELONA-6



PAGINAS DE SIEMPRE

NO ESPERES A LA LUNA SI LA NOCHE SE HA NUBLADO

Míster Popps salió del despacho dando un portazo, mientras el Director-Gerente quedaba de pie hondamente pensativo. Después, con un suspiro, pulsó un botón del teclado de su mesa.

—Que venga el Jefe de Personal —ordenó.

El Jefe de Personal entró un tanto temeroso. Sabía de la forma que míster Popps había marchado, porque el portazo había llegado hasta sus oídos.

—Bien, Osorio. Esta vez el viaje del Director-General no es cosa de broma. Me hubiese gustado que le hubiese oído. Según él, nuestra Empresa no es rentable, y de seguir así, habrá que pensar en el desmantelamiento. Las filiales de París, Berna, Milán y Frankfurt siguen un ritmo normal de producción, mientras nuestra Empresa necesita ayuda económica cada bienio.

Según míster Popps, el trabajo en nuestro país no rinde por la especial peculiaridad de la raza ibérica, de nuestra forma de ser, y en consecuencia, no existe ni coordinación ni equili-

brio, afectando a lo único importante: la producción.

—De pensar en el desmantelamiento, ¿qué va a ser de nosotros?

—Ya lo he pensado, Osorio; y es por ello que le he llamado.

Mil doscientos trabajadores en nuestra Empresa es una cifra importante. Y la solución tiene que ser tajante. Un reajuste general es lo único que se me ocurre en estos momentos.

—Y, créame, no piense en los trabajadores. Al fin y al cabo, si los tuviésemos que despedir, los problemas que tienen son mínimos. Pero... ¿y nosotros? ¿Cómo le digo yo a mi mujer que se acabaron los veraneos en la Costa Azul, los colegios de los chicos en Suiza, los cruceros en yate con los amigos, los fines de semana y, sobre todo, cómo le digo que tiene que prescindir de la mitad del servicio? No quiero ni pensarlo. Y es que, además, no puede desprestigiarse el nivel social español.

PROTECCION - INCENDIO A MEDIDA

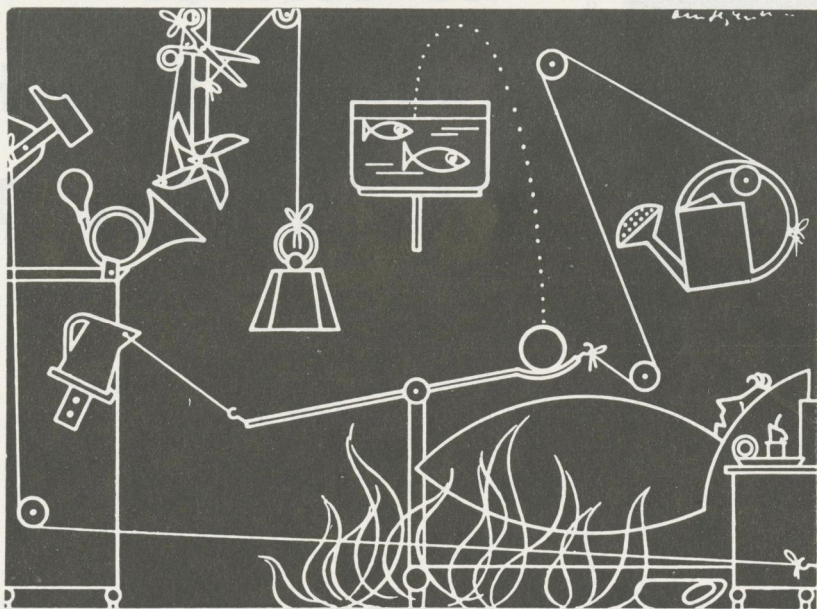

NUEVA INDUSTRIA ESPECIALIZADA
EN INSTALACIONES DE
PROTECCION - INCENDIO



CERBERUS PASA, S. A.

PERU, 186 - TELEFONO 308 20 04
BARCELONA - 5

Forja y Laminación

V
E
R
N
E
D
A

Bolivia, 140-160 - Tels. 207 5612-47
BARCELONA - 5

PLANOS Y TODA CLASE DE PROYECTOS

CONSTRUCCIONES
BONET Sociedad Anónima

Artesanía, 50 - Tels. 233 38 60 - 233 38 62
BARCELONA - 16

—Por eso creo que lo único que nos salva es un reajuste general. ¡Siéntese y escriba!

—En primer lugar, informe al personal de que nos vemos en la necesidad de retrasar para el próximo año el convenio colectivo, debido al reajuste. De todas formas, en sustitución de él, habrá reparto de leche en polvo americana, los martes y los jueves. Y los sábados, sorteo de entradas para el fútbol.

—La falta de asiduidad en el trabajo perjudica enormemente la producción en cadena de nuestra Empresa. Por ello ordene que de ahora en adelante solo podrán solicitarse los siguientes permisos de inasistencia al año:

1.º Un día entero para firma de letras por adquisición de un piso.

2.º Dos medios días para asistir a entierros familiares.

3.º Tres días para gripes de invierno con certificado médico.

4. Seis días anuales para presenciar partidos de fútbol, mediante certificado sellado por la Directiva del Club de que el equipo local juega en casa.

Los quinielas se rellenarán fuera de las horas de trabajo, lo que puede hacerse durante los diez minutos que se dan para el almuerzo.

En cuanto al personal administrativo, y pensando en que el capital de nuestra Empresa es

cien por cien extranjero, que aprendan a decir en inglés: «Buenos días; buenas tardes y bienvenido míster Popp», por si se presenta la ocasión.

Otra cosa importante es que, para terminar de una vez con las recomendaciones, de ahora en adelante, para ocupar puestos de cierta categoría, no aceptaré peticiones por teléfono ni tarjeta postal. A partir de primeros de año, todas las recomendaciones deberán presentarse en impresos exclusivos. Para los que presenten más de una recomendación, se efectuará un sorteo legal ante notario.

Todos los que ocupan puestos relacionados con la Administración deben efectuar cursillos acelerados de enseñanza, de dos a tres años como mínimo de duración, a fin de poder entender los informes que de las distintas secciones me presentan.

Y ahora, Oscario, déjeme solo... voy a tomar un par de aspirinas. ¡Ah!... al salir dígame a la Loli que otro día en que sepa que viene una visita inglesa, se ponga una falda de circunstancias, pues los ingleses no son temperamentales, y hasta eso nos perjudica.

—Buenas tardes.

—Buenas tardes.

M. Pascual Pons
Bombero de Barcelona

VALENTINE



la pintura ideal

Comercial Química Española S. L.

Fábrica de Productos Químicamente puros
(y agua destilada), Drogas Industriales
Pasaje Jacinto Guardiola, 7 (San Andrés)

Teléfonos: 233 12 52 - 233 12 48

BARCELONA - 16

COMERCIAL MADERERA PLA, S. A.

ALMACEN DE MADERAS Y ASERRADERO
MATERIALES PARA LA CONSTRUCCION
Y DECORACION

Oficinas Centrales y Exposición:
Espronceda, 213 al 217 - ☎ 207 33 50-54-58

Sucursales:
Dos de Mayo, 252 - ☎ 235 21 45
Londres, 9 - ☎ 230 76 25

Depósito:
Polígono Industrial Zona Franca - Calle 62
☎ 237 59 87 - BARCELONA



PRODUCTOS BERNAL
Ctra. Cartagena, 90
EL PALMAR - (Murcia)

MATERIAL CONTRA INCENDIOS Areo - Feu, S. A.

PRODUCTOS BERNAL

FABRICA: Carretera Cartagena, 90 EL PALMAR (Murcia)
Teléfonos 840612-840616.

Consultas técnicas, presupuestos y demo-
straciones gratis en toda clase de instalaciones

ALGUNAS DE LAS DELEGACIONES DE AREO-FEU, S. A.

MADRID: Fuente del Berro, 1, 1.º - Teléfonos 401 46 88 y 401 46 90

BARCELONA: Notariado, 9, principal - Teléfono 221 44 57

VALENCIA: Marvá, 20 - Teléfono 25 49 36

MALAGA: Ventura Rodríguez, 21 - Teléfono 23 16 15

ALICANTE. — D. PEDRO BARDISA ROMEU. — Capitán Segarra, 12. Teléfono 21 12 89

BILBAO. — Suministros Industriales MENVA. — Licenciado Poza, 77. Teléfono 41 13 43

CORDOBA. — D. FAUSTINO CARNICERO MORAL. — Batalla de los Cueros, 11. Teléfono 25 38 41

LA CORUÑA. — D. VICENTE VAZQUEZ REGO. — San Andrés, 70, 4.º. Teléfono 22 24 07

LAS PALMAS DE G. CANARIA. — D. ANTONIO AUGUSTO FERNANDEZ PINTO. — Rafael Cabrera, 12. Teléfono 21 86 14

ORENSE. — D. ALEJANDRO ESTEVEZ FERNANDEZ. — Avda. Santiago, 59, bajo Teléfono 21 74 58

OVIEDO. — D. LUIS RODRIGUEZ FERNANDEZ. — Benjamín Ortiz, 7. Teléfono 21 64 19

PALMA DE MALLORCA. — D. JAIME FERRIOL CLADERA. — Avda. S. Fernando, 12-14. Teléfono 23 69 59

PAMPLONA. — D. CARLOS LATASA SANDUA. — Apartado, 210. Teléfono 21 16 50

SEVILLA. — D. VICENTE MATEU AGUILAR. — Cristo del Buen Fin, 6-B. Teléfono 63 09 10

SAN SEBASTIAN. — D. JOSE DE MURUA. — Guetaria, 1, 5.º, dep. 10. Teléfono 41 86 90

ZARAGOZA. — D. MANUEL RUIZ ANGLADA. — Cantin y Gamboa, 28, 4.º. Teléfono 29 04 96

NOTICIARIO SIN LLAMAS

Museo original

Desde el 1.º de septiembre al 23 de noviembre del presente año, el Museo de Cascos de Bomberos de nuestra ciudad, propiedad de don Juan Pascual Valls, se ha visto enriquecido con nuevas aportaciones de diferentes partes del Mundo, lo cual hace que este Museo, único en su especialidad, aumente en importancia, hasta el punto de que sea conocido internacionalmente.

Los últimos cascos de bomberos recibidos se detallan a continuación:

Francia. Nimes, La Gran Combe, Marmande Aubergen Ville.

Japón. Tokio, entregado por el señor Conde de Belloch.

Inglaterra. Devonshire Ken.

Venezuela. Maracaibo.

India. Lubhiana.

Austria. Graz.

Argentina. La Boca Buenos Aires.

España. Ficis, S. A., doña Cristina Irla Ricart.

Alemania. Guppigen.

EE.UU. Boyton Beach, Hayward y casco del Servicio contra incendios del Portaviones F.D. Roosevelt.

Felicitemos a don Juan Pascual Valls por el prestigio que da a la Ciudad y al Cuerpo de Bomberos con su original museo.

ANTENA COLECTIVA

Programa de radio con tema de Bomberos

A partir de enero próximo, un nuevo programa de radio con temas de Bomberos comenzará a emitirse desde Barcelona, alternando con Madrid, y realizado desde los Parques de Bomberos de ambas ciudades.

El programa saldrá a las ondas semanalmente dentro de la emisión titulada «Protagonistas nosotros», que actualmente se envía a las ondas a diario de 10 a 12 horas de la mañana.

La Red Nacional de Emisoras que transmitirá este programa es la siguiente:

Madrid: Emisora Central.

Barcelona: Centro Emisor del Nordeste.

Sevilla: Centro Emisor del Sur.

Murcia: Centro Emisor del Sureste.

La Coruña: Centro Emisor del Noroeste.

Tenerife: Centro Emisor del Atlántico.

Oviedo.

San Sebastián.

Zaragoza.

Bilbao.

Vemos con gran satisfacción el nacimiento radiofónico de este programa destinado a nosotros, que contribuirá a una mayor difusión y conocimiento de los Cuerpos de Bomberos Nacionales, y, al mismo tiempo, repercutirá en beneficio del país, al divulgar temas tan importantes como son los de prevención general de incendios y salvamentos, así como informe al ciudadano medio sobre unas normas elementales, pero importantes, para tratar de paliar en lo posible los grandes y medianos siniestros que actualmente se producen en España, muchas veces derivados de pequeñas imprudencias o negligencias.

Estamos seguros que este programa despertará gran interés y proporcionará un fuerte impacto general.

También Radio Barcelona

A partir de enero, también Radio Barcelona pondrá en antena un nuevo programa destinado a Bomberos, dentro de uno de los espacios matinales de dicha emisora.

El programa estará dirigido por el dinámico y joven realizador Andrés Caparrós.

Visita del lejano oriente

Ha pasado tres días entre nosotros, en visita oficial a nuestra ciudad por el Cuerpo de Bomberos de Tokio (Japón), el capitán Kinya Jono, del Tokyo Metropolitan Fire Board.

VENACALF NOVO-CALF
BOX-CALF ANILINAS

PARA: CALZADO Y MARROQUINERIA

COMPañIA ANONIMA DEL CURTIDO

OFICINA: Fontanet, 2
FABRICA: Horta, 195
Direc. Telegráfica CURTIS

Teléfonos 229 35 00 - 229 35 09
Teléfono interurbano 229 26 43
BARCELONA - 1o Horta

chocolates
caramelos galletas

PRODUCTOS **nelia**

Ricart, 27 - Teléfono 2231106 - Telegramas NELIA - Barcelona-4

EMPRESA PALACIO DEL CINEMA

AL SERVICIO DEL PUBLICO CON SUS MEJORES PROGRAMAS

Vía Layetana, 53

BARCELONA

Bernabé Chamorro Martín

Carburo, Drogas y Productos Químicos

B Ch M

DESPACHO
Marqués del Duero, 93, 1.º
Teléfono 241 80 04

ALMACENES
Paseo Zona Franca, 94

BARCELONA - 4

TRANSPORTES GENERALES

TRIAS y BERCHE

Servicios de Factaje, Camionajes, Tránsitos,
Embarques y todo lo relacionado con
Transportes Férreos, Marítimos y Carretera

Caspe, 110

Teléf. 225 49 25

Barcelona

Dicha visita está relacionada con el estudio de las técnicas y métodos de prevención y lucha contra el fuego de los bomberos españoles.

Ofrecemos una amplia reseña del viaje del Capitán JONO a nuestra ciudad, en otra sección de esta revista

Entresacamos de la hoja Parroquial de una iglesia de nuestra ciudad, de fecha 15 de octubre de 1972, Año XLVII, n.º 2.347, el siguiente editorial, que ha causado una feliz impresión entre todos los bomberos de Barcelona.

CARTA ABIERTA

A un bombero

Casualmente les he visto actuar a ustedes en la extinción de un incendio bastante importante. Me ha impresionado la forma como afrontan el peligro y se meten entre las llamas para apagar el fuego y salvar lo que se pueda.

Realmente su trabajo se merece mucho respeto y agradecimiento. Ya no cabe decir que se merece, igualmente, una remuneración digna y justa. Y no puede faltar, evidentemente, un buen seguro que cubra sus posibles accidentes, incluso mortales. Si falla algo de esto, se demostraría que nuestra sociedad no funciona todavía como debe, ni mucho menos.

Ya sé que algunas personas, mitad en serio, mitad en broma, dicen aquello de que «lo que no destruye el fuego, lo destruyen los bomberos»... Pero es muy cierto que sin su intervención oportuna y valiente las cosas irían mucho peor, porque las llamas, entonces, arrasarían barrios enteros, o, incluso, pueblos enteros. Así que, dejemos que la gente murmure y sigan ustedes cumpliendo su misión lo mejor que puedan y sepan. Porque es evidente que en el fragor de la lucha contra el fuego uno no puede entretenerse demasiado en mirar si va a romper una puerta de caoba o de plátano, o si va a pisar la alfombra recién estrenada... Manos a la obra, pues, con decisión, salvando lo que buena-mente se pueda.

Correspondencia

Estos días se reciben en nuestra Redacción infinidad de cartas, no sólo de nuestra ciudad, sino de diferentes puntos de España, solicitándonos la Ordenanza Municipal de Protección Contra Incendio, del Ayuntamiento de Barcelona.

Tenemos solicitudes de Entidades de diversa índole, y tenemos solicitudes aisladas, hasta de 200 ejemplares, lo que es prueba del interés con que se ha acogido esta Ordenanza. Aunque a todos los interesados se les ha contestado por carta, a través de este Noticiario les recordamos nuevamente que, tan pronto esta Ordenanza esté ultimada con carácter definitivo, se informará a todos los interesados.

Aprovechamos la ocasión para agradecer la atención prestada a este dictamen.

Competiciones bomberiles

Con objeto de incrementar de nuevo entre todos los componentes del Cuerpo el deporte de Voleibol, se está celebrando actualmente, en el Patio del Cuartel Central un torneo deportivo, compuesto de varias competiciones amistosas, entre el personal de los diferentes turnos, así como el personal de talleres y oficinas.

El torneo, que se está desarrollando con mucha animación los sábados por la tarde, lleva el nombre José María Jordán.

Desde luego, existe mucha animación, y esperamos que estas competiciones tengan continuidad. Es un medio estupendo para que los bomberos nos mantengamos ágiles y en forma, en beneficio de las actuaciones en nuestra profesión.

Cartas de aliento

Recibimos muchas cartas de particulares, amigos y colaboradores, alentándonos en la confección de nuestra Revista. Nos dicen que últimamente ¡ALARMA! ha mejorado bastante, lo cual agradecemos profundamente. Aprovechamos la ocasión para notificar a nuestros amigos que, a partir de este número de ¡ALARMA!, se irá tratando de mejorarla en todos los aspectos, ya que es la única revista sobre bomberos de tipo profesional que existe en España, y deseamos convertirla en una publicación de grandes ambiciones.

DERRIBOS

REBAJES Y NIVELACIONES



Oficinas y Almacén:
Cristóbal de Moura, 1
San Simón, 1

Teléfonos { 307 66 98
307 13 32
307 08 33

BARCELONA - 5

En un sólo mes se han recibido 286 peticiones de suscripción anuales de compañeros bomberos de España, así como también colaboraciones de diferentes Entidades de importancia.

Agradecemos estas muestras de deferencia hacia nuestra publicación.

Visitas

Nos han visitado dos bomberos de Nueva York, los compañeros Charles Canavey y John Galvin, del Parque de Bomberos de Long Island, que han pasado unos días con nosotros. En otra sección de nuestra revista publicamos una amplia reseña de esta visita, que fue muy interesante, por varios datos que nos facilitaron.

Invitación

Un grupo de bomberos barceloneses, presididos por el Jefe-Director de nuestro Servicio, don José María Jordán, han efectuado una visita a los laboratorios Sandoz de nuestra ciudad, amablemente invitados por el Director de dicha Industria, doctor Cuadri.

La visita fue muy del agrado de todos los bomberos, quedando altamente complacidos por las atenciones recibidas.

Omisión

Por omisión involuntaria, en el último número de ¡ALARMA! se nos olvidó reseñar el óbito de «FUM», perro mascota del Cuerpo de Bomberos de Barcelona. «FUM» ha fallecido de vejez, pues fue compañero nuestro desde hace más de 10 años. Era un perro con gran vocación por nuestra profesión, demostrado en múltiples aspectos y en consonancia con su inteligencia. Nació el 3-XI-58 y falleció el 24-IX-72. Descanse en paz nuestro querido amigo.

Agradecimiento

Los bomberos barceloneses, profundamente conmovidos, expresamos nuestro sentido agradecimiento a los siniestrados de la calle Ladrilleros de Sants por las frases de elogio a nuestra labor, dirigidas a través de la prensa de la ciudad, con motivo

de la actuación de nuestros equipos en el siniestro que afectó a estas familias de la barriada de Sants.

Muchas gracias a todos por estos elogios.

Viajes

Nuestro buen amigo Fernández, el bombero voluntario que años atrás creara, junto con otros jóvenes dinámicos, el Servicio de Bomberos Forestales de la Diputación de Barcelona, y que años después se hizo sacerdote, nos comunica que marcha a trabajar a las Misiones de Africa, en el ministerio de su sacerdocio.

Para los compañeros que deseen escribirle, adjuntamos la nueva dirección de nuestro buen amigo:

JOSE LUIS FERNANDEZ
Mission Catholique
B.P.3.
Loum-Ville
Cameroun
AFRIQUE

Retorno a España

Ha regresado a España y ha vuelto a incorporarse a nuestro Servicio, después de cuatro años de ausencia, nuestro compañero José Angulo.

Este compañero causó provisionalmente baja del Cuerpo, aprovechando una interesante proposición que como submarista le ofreció el Gobierno del Congo, hoy República del Zaire, capital Kinshasa, y que consistía en realizar unos trabajos de inmersión en el lago Tanganika, con objeto de izar un barco hundido de la Marina Congoleña. Además, realizó, junto con nuestro compañero Juan José Pina, otros varios trabajos sobre estas prácticas submarinas.

Convocatoria

Se han convocado recientemente, para cubrir Servicio, doce plazas de Sargento y veintiuna de Cabo. Como siempre, las oposiciones serán muy disputadas, a través de los exámenes. Enhorabuena para los futuros favorecidos, y una esperanza para los que queden en puertas para una futura convocatoria.

Irpen

materias
plásticas

vicente del castillo

avda. José Antonio, 814
teléfono 245 27 05 (5 líneas)
barcelona - 13

**PRODUCTOS GRAMUR
ALPE**

Revestimientos:

GRAMUR
GRATIN

Revoques:

ALPHA
KRAPP
ALPIPLAX
KOSYLEN
KOLYMARB

Pavimento continuo:

PAVI-PREN

Escocia, 8-10 - Tels. 251 43 99 - 251 08 20
BARCELONA - 16

SIVVIS

empresa promotora constructora, s. a.

GRAN PARKING

EDIFICIO TETUAN

Entrada por Roger de Flor, 105

BARCELONA

La Preparación Textil, S. A.
fabricación de hilados de algodón

Avda. José Antonio, 646 - Teléfono 231 76 00
Barcelona - 7 Telegramas: Prepatextil

Auto Recambios Freno

J. Pons Español

ESPECIALIDAD EN FRENS
HIDRAULICOS
Y DE AIRE COMPRIMIDO

TELMA

San Fructuoso, 111, 1.º - Tels. 243 21 28 - 224 33 23 - BARCELONA-4
(Entre Indibil y Mandonio)

Entrevista

El pasado 16 de noviembre, el Exmo. señor Director General de Promoción de Turismo, don Esteban Basols, concedió una entrevista en su despacho del Ministerio de Información y Turismo a una comisión de bomberos barceloneses que le visitaron para unos asuntos relacionados con nuestra Revista.

Dichos contactos, de interés para nuestra publicación, fueron altamente satisfactorios y de resultados concluyentes.

Aniversario luctuoso

El pasado día 27 de noviembre se cumplió el primer aniversario del desgraciado siniestro de Iberia Radio, S. A., en el que perdieron la vida en el cumplimiento del deber nuestros infortunados compañeros: Cabo Camilo Roiger y los Bomberos Máximo del Valle y Emilio Monfill.

En tal fecha, un grupo de bomberos del turno «C», turno al que pertenecían estos malogrados compañeros, depositaron unos ramos de flores con emotivas dedicatorias en sus tumbas, en nombre de todos los bomberos barceloneses.

Descansen en la paz del Señor nuestros malogrados compañeros.

Campaña de Reyes

Sigue con buen ritmo la Campaña de Reyes, que organiza anualmente nuestra Agrupación y que va destinada a los niños de los centros hospitalarios de nuestra ciudad.

Estamos muy agradecidos a los compañeros encargados de esta tarea, por el entusiasmo y celo que ponen en ella.

Merecida recompensa

Nuestro ya jubilado compañero, don Julio Ferré Bel, auxiliar de Jefe de Zona que fue del Servicio de Extinción de Incendios y Salvamentos del Ayuntamiento de Barcelona, ha sido distinguido con la Encomienda de la Orden del MERITO CIVIL, como recompensa a su eficiente labor por la Protección Civil.

Adjuntamos copia del documento de concesión y de la carta que sobre este honor, concedido a nuestro compañero por el JEFE DEL ESTADO, le ha dirigido el Subdirector General, Jefe de Protección Civil, al mismo tiempo que le hacemos constar nuestra más cordial felicitación, en nombre de todos los compañeros del Cuerpo de Bomberos de Barcelona, y, en particular, de la Junta de la Agrupación Cultural y Deportiva de dicho Cuerpo, de la que fue asimismo distinguido Presidente,

Sr. D. Julio Ferré Bel
Secretario General de la ASELF
BARCELONA

Mi distinguido amigo:

Le remito la Credencial de ingreso en la Orden del Mérito Civil que S.E. el Jefe del Estado ha tenido a bien otorgarle a propuesta de esta Subdirección General, en atención a la gran estima y consideración que merece su gran labor por la Protección Civil, por lo que le envío mi más sincera felicitación, rogándole acuse recibo de la misma.

Con este motivo reciba un afectuoso saludo de su buen amigo,

Fd.º: Joaquín Rodríguez Cabezas
General de Infantería D.E.M.

Madrid, 16 de Octubre de 1972

Ministerio de Asuntos Exteriores
Protocolo

SU EXCELENCIA
EL JEFE DEL ESTADO ESPAÑOL,
GRAN MAESTRE DE LA ORDEN
DEL MERITO CIVIL,

en atención a las circunstancias que en V.S. concurren y oído el Consejo de la Orden, ha tenido a bien otorgarle la ENCOMIENDA de la expresada ORDEN DEL MERITO CIVIL.

Me complazco en comunicarle a V.S., en su nombre, la concesión de dicha gracia, por medio de la presente Credencial, para su conocimiento y satisfacción, y al mismo tiempo encargo a la Cancillería que instruya a V.S. de los requisitos que debe llenar a fin de poder formalizar el oportuno nombramiento y expedirle el Título que le dará derecho al disfrute de los honores, distinciones y uso de las insignas que le corresponden.

Dios guarde a V.S. muchos años.

Madrid, 18 de julio de 1972

CONTABILIDAD POR ORDENADOR
BALANCES
INVENTARIOS PERMANENTES
ANÁLISIS DIAGNÓSTICO
ORGANIZACIÓN GENERAL DE EMPRESAS

semsa Servicios Empresariales

VILLARROEL, 14, 4.º
TELÉFONOS 223 75 74 - 243 74 37
BARCELONA - 11

ALGUNOS SERVICIOS + SEMSA +

POR ORDENADOR

- Contabilidades - Balances
- Nómimas
- Seguros Sociales
- Recibos - Remesas - Direcciones
- Control de Existencias
- Previsiones de Pago y Cobro
- Estadísticas
- Cuentas Corrientes
- Programaciones especiales para cada caso

CLASICOS

- Contabilidades
- Balances
- Análisis
- Interpretación de Balances
- Revisión de Contabilidades
- Organización Administrativa
- Asesoramiento
Administrativo - Contable
- Organización General

Fabricamos Frenos y Direcciones

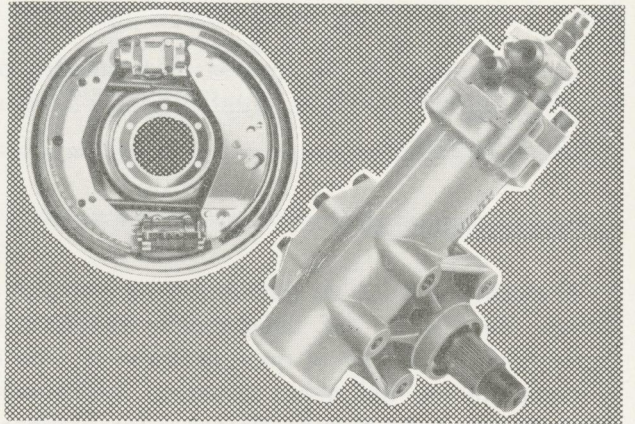

Frenos de tambor, hidráulicos y neumáticos - Frenos de disco - Cilindros principales de freno - Cilindros de rueda - Repartidores de frenado - Cilindros principales y receptores de embrague - Compresores - Válvulas de accionamiento - Cámaras de freno - Depresores - Servofrenos de vacío y neumáticos - Depósitos de vacío y presión - Líquidos para freno y embrague - Direcciones de columna fija y articulada - Servodirecciones - Bombas hidráulicas - Rótulas y barras de dirección.

Equipos de origen para: Authi (Morris/MG), Aisa (Avia), Barreiros, Cispalsa (Mercedes), Citroën, Enasa (Pegaso), Fasa (Renault), Motor Ibérica (Ebro), Perkins, Sava, Santana, Seat.

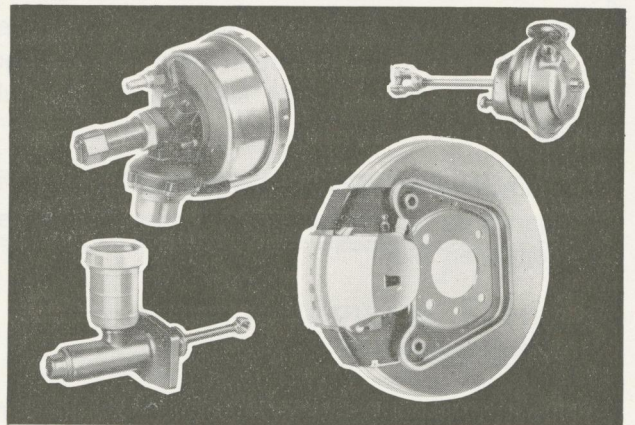

B
Bendibérica

Balmes, 243 - Teléfono: 228 61 07
Barcelona - 6

DE AQUÍ Y DE ALLÁ

Sobre una Ley que trae la esperanza

Reproducidos los comentarios publicados por «Diario de Barcelona», que, junto a toda la prensa del país, comentó las visitas efectuadas en Madrid por la Comisión representativa de todos los bomberos españoles en la semana del 13 al 18 de noviembre pasado, siendo recibidos en audiencia por varios Ministros de la Nación, Presidente del Gobierno y de las Cortes, Sr. Director General de Administración Local, Subsecretarios de distintos departamentos, Consejeros Nacionales, así como varios Procuradores en Cortes.

Estas entrevistas, que han sido muy fructíferas,

están motivadas por el hecho de que el próximo enero entra en las Cortes —para su debate— la nueva Ley de Bases de Régimen Local, que atañe muy particularmente a los bomberos españoles, sobre un antiguo y grave problema que se viene sobrellevando desde 1963, con toda entereza.

Por fin la larga espera se está terminando. Tenemos la ayuda y comprensión de todo el Gobierno. Es por ello que, a través de nuestra arriesgada y nada fácil profesión, tenemos hoy por hoy plena confianza en el futuro que se vislumbra.

Diario de Barcelona - Jueves, 23 de noviembre de 1972 - Página 15

BARCELONA, HORA CERO

Hacia la solución del problema de los Bomberos

Los bomberos barceloneses se han tranquilizado un poco después de que una Comisión que representaba a todos los del país, ha sido recibida por diversas personalidades oficiales, a quienes les han expuesto su delicada situación laboral. Cinco ministros, el Presidente

de las Cortes y el director general de Administración Local han escuchado a los bomberos y han prometido toda la ayuda posible. Ellos siguen creyendo en las promesas oficiales... pero menos. Su larga experiencia de continuas peticiones de mejoras escuchadas, pero que no han tras-

cendido en el aspecto práctico, les proporciona un lógico escepticismo del que difícilmente saldrán, hasta que parte de lo prometido se transforme en realidad positiva. Que no es más que un sueldo más justo a su arriesgado y positivo trabajo.

El problema de los bomberos viene de largo; desde 1964 que su sueldo está congelado. Un año antes fueron calificados en el escalafón séptimo de los funcionarios de Administración Local, equiparados a los ordenanzas,

peones y subalternos. Mientras a éstos, prácticamente, no se les exige nada, los bomberos deben tener un oficio, así como estar dotados de condiciones físicas inmejorables. Su sueldo base es de 4.375 pesetas, incre-

mentadas por 3.281 de plena dedicación, 1.000 de peligrosidad, y 2.163 de productividad ordinaria, lo que proporciona un total de 10.191 pesetas mensuales. La gratificación trimestral es de las más bajas también: 7.600 pese-

Liceo Francés
Barcelona

ORFEO

MATERIAL CONTRA INCENDIOS

Burriana, 115

★

☎ 251 26 35

BARCELONA

Banco Vitalicio de España

Compañía Anónima de Seguros

RAMOS EN QUE OPERA :

VIDA Y RENTAS VITALICIAS;

INCENDIOS Y ROBO;

PERDIDA DE BENEFICIOS A
CONSECUENCIA DE INCENDIO;

INDIVIDUAL Y ACUMULATIVO DE
ACCIDENTES;

RESPONSABILIDAD CIVIL;

OBLIGATORIO Y VOLUNTARIO DE
AUTOMOVILES;

AVERIAS EN MAQUINARIA;

TODO RIESGO PARA CONSTRUCCION;

TRANSPORTES MARITIMOS,
TERRESTRES Y DE VALORES

Y REASEGUROS

Domicilio Social: BARCELONA - 7

Paseo de Gracia, 11

OFICINAS DE MADRID - 14

Alcalá, 21

Delegaciones en todas las Capitales de Provincia.

Agencias en todas las poblaciones de importancia.

LUIS BESSE

RELOJES: LUBER - DOKAP - YEMA

BRAZALETES: MBM

Zamora, 99-101

Tels.: 309 75 47 - 309 75 70

BARCELONA - 5

DAVID BARRERA

Talleres PINTOFORN

Bonshoms, 3 (Sans)

Teléfono 240 26 21

BARCELONA - 14

Riera Salud, 10

(Agrupación Ind. MASOR)

SAN FELIU DE LLOBREGAT

tas. El bajo sueldo es causa de módicas cantidades en pagas extraordinarias y repercute en la seguridad social.

Esperanza

La entrevista que mantuvieron, en Madrid, los bomberos españoles con el director general de Administración Local les devolvió la esperanza. Fueron informados de que ya la ponencia de Gobernación de las Cortes ha acabado de estudiar el contenido de las cuatro mil enmiendas presentadas y es probable que, a mediados de enero, podrán comenzar los debates que pueden durar unos tres meses. Después de la aprobación en las Cortes, lo primero que se acometerá, en el desarrollo del articulado por parte del Gobierno, será reforzar económicamente las haciendas locales para pasar al establecimiento de un nuevo escalafón y de las remuneraciones básicas de los funcionarios. «Los bomberos han recibido varias promesas de que podrían entrar en el escalafón 12, equiparados a los auxiliares técnicos administrativos, y que puede estar solucionado su problema en abril o mayo del próximo año.

Pero tiene más aspiraciones, todas lógicas. Por ejemplo, la posibilidad de jubilación forzosa a los 60 años y voluntaria a los 55,

como todos los bomberos del mundo; que les satisfagan las horas extraordinarias —si un incendio se prolonga a la hora del relevo laboral, deben permanecer en sus puestos sin gratificación alguna—, que las horas del domingo se retribuyan más justamente —actualmente cobran 45 pesetas. No se les escapa que será posible con una mejora del material que disponen, un más positivo rendimiento con la dedicación plena que ahora es ficticia, ya que tienen que dedicarse a otras actividades para vivir, y una amplia campaña preventiva para evitar siniestros. Asimismo se muestran molestos por la vulneración continua de las ordenanzas municipales, tanto en la construcción de edificios como en la falta de seguridad en conducciones e instalaciones de servicios públicos, causa de muchos y peligrosos siniestros.

Comarcalización

Otro aspecto que les preocupa es el incremento de sus servicios a la comarca, sustituyendo a los bomberos provinciales. En 1971 el cuerpo de bomberos realizó 322 intervenciones en 26 municipios de la comarca, algunas tan delicadas como las generadas por las inundaciones otoñales. Así se da la paradójica circunstancia de que el Ayunta-

miento de Barcelona presta un servicio a otros municipios, sin alguna por este servicio. alguna para este servicio.

Ellos confían poco en las promesas, pero esperan. A nosotros nos sorprendería que la Ley de Régimen Local, la que ha evolucionado más lentamente de todas las proyectadas para reforma, se acelere ahora. Sobre todo en la redacción de su texto articulado. Por otra parte, creemos que el Ayuntamiento perdió una gran oportunidad de solucionar temporalmente el problema cuando, en el último pleno, se acordó admitir una propuesta del concejal señor Mir en el sentido de incluir 7 millones de pesetas para modernización del servicio de extinción de incendios. Poco hubiera costado, ante un presupuesto de 8.000 millones, doblar la cantidad y dedicarla a una mejora económica del personal. La modernización del material —que será poca— es importante. Pero mucho más lo es cuidar el aspecto humano, principalmente en el caso que nos ocupa. Porque a los bomberos ya empiezan a molestarles los monumentos y las palabras elogiosas, que son muchas, cuando lo que quieren únicamente es prestar un buen servicio y poder vivir dignamente de él.

Jordi Capdevila

Coleccionista de modelos reducidos de vehículos contra incendios, le interesaría entrar en relación con otros coleccionistas para posibles intercambios.

FERNANDO FONT CATALÁ
c/. Provenza, 138, 2.º, 3.ª
BARCELONA - 15 (ESPAÑA)

EDITORIAL SALVAT

BARCELONA

MADRID / MEXICO / BUENOS AIRES / CARACAS / BOGOTA / RIO DE JANEIRO

RESINTEX, S.A.

ACABADOS ESPECIALES DE TEJIDOS

FABRICA:

CARRETERA DE BARCELONA A
SANTA CRUZ DE CALAFELL, Km. 16
GAVA - CASTELLDEFELS

OFICINAS:

PASEO DE GRACIA, 86
TELEFONO 215 76 00
BARCELONA - 8

CORREO DE LAS CORTES ESPAÑOLAS

PONENCIA DEL PROYECTO DE LEY DE REGIMEN LOCAL

Esta Ponencia ha estudiado durante varios meses las 4.000 enmiendas presentadas a este Proyecto de Ley, y cuyos trabajos estarán ultimados a mediados de diciembre. Tras este estudio, esta ley pasará a mediados de enero a debate en las Cortes, y se prevé una duración del mismo de 60 a 90 días. Desarrollada la Ley, pasará seguidamente a informe del Consejo de Ministros, y una de las primeras normas que se dictaminarán, serán las inscritas en el libro IV: Reforzar las Haciendas Locales y asignar las retribuciones básicas de los funcionarios adscritos a la Administración Local.

Esta Ponencia Dictaminadora está compuesta por los siguientes señores:

Don Pascual Calderón Ostos
— Presidente de la Diputación de Córdoba

Don Cayetano Utrera Ravassa
— Alcalde de Málaga
Don Juan-Luis de la Vallina Velarde
— Director del Instituto de Estudios Técnicos de Administración Local
Don Joaquín Viola Sauret
— Procurador en Cortes
Don Fernando Rerrero Tejedor
— Consejero Nacional
Don Manuel del Moral Megido
— Procurador en Cortes

Los procuradores en Cortes que no pertenezcan a la Comisión de Gobernación, cuya lista es de 59 personas, no tendrán voz ni voto en las Sesiones de Cortes, a excepción del día en que se presenten las enmiendas que los restantes procuradores hayan presentado a este dictamen.

COMISION DE GOBERNACION

PRESIDENTE

Sánchez-Cortés y Dávila, D. Juan

VICEPRESIDENTE

Sola Rodríguez-Bolívar, D. Manuel

SECRETARIO

Vallina Velarde, D. Juan Luis

VOCALES

Alcaína Caballero, D. José
Alvarez-Buylla y López-Villamil, D. Manuel
Alvarez Iglesias, D. Antonio
Andrés Vázquez, D. Ernesto
Arias Navarro, D. Carlos
Aroyo Quiñones, D. Manuel
Aznar Gerner, D. Agustín
Baringo Rosinach, D. Pedro
Bonilla Sanrafael, D. Tomás
Calderón Ostos, D. Pascual
Calpe Arclsa, D. Pedro
Castro Villacañas, D. Antonio
Cienfuegos Linares, D. Julio
Clavero Arévalo, D. Manuel
Doreste Medina, D. Vicente
Ezponda Garacochea, D. Jesús
Fernández Calviño, D. José Baldemoro
Fernández de la Vega y Sedano, D. José María
Fraile Poujade, D. Modesto
García Ortiz, D. Carlos
Gómez Gil, D. Marcial
Hesse López, D. Antonio

Hualde Fernández, D. Eusebio
Iglesia Somavilla, D. Alselmo de la
Liaño Flores, D. José Manuel
Liñán y Zofío, D. Fernando
López Henares, D. José Luis
Marco Cañizares, D. Ernesto
Martínez-Cañavete Moreno, D. Enrique
Martínez Esteruelas, D. Cruz
Miguel González, D. José María de
Miranda Hernández, D. Andrés.
Mombiedro de la Torre, D. Rafael
Moral Megido, D. Manuel del
Morales Rico, D. Manuel Salvador
Palacios Rubio, D. Ramón
Paños Martí, D. Pablo
Pedrosa Roldán, D. Fernando
Perelló Morales, D. José Antonio
Pérez Alonso, D. Jesús
Porcioles Colomer, D. José María de
Rabanera Ortiz de Zúñiga, D. José-María
Ramos Fernández, D. Enrique
Sánchez-Canete Salazar, D. Miguel
Segovia Moreno, D. Antonio
Soriano Rodríguez, D. Luis
Sureda Meléndez, D. Guillermo
Taboada García, D. José Luis
Tey Planas, D.^a Montserrat
Uslé Trueba, D. Justo
Utrera Ravassa, D. Cayetano
Vilalta Caralt, D. Eliseo
Villoria Martínez, D. Enrique
Viola Sauret, D. Joaquín
Ybarra y López-Dóriga, D. Fernando
Zaragoza Orts, D. Pedro

Coinper, s. l.

Fábrica de Persianas

Francisco Moragas, 70
Tel. 337 03 00 (3 líneas)
HOSPITALET DE LLOBREGAT
(BARCELONA)

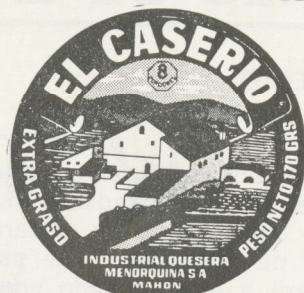

exíjalo!

DE EL CASERIO..... ME FIO !

BRAUN

ELECTRODOMESTICOS
MAQUINAS DE AFEITAR
ALTA FIDELIDAD
FOTO Y FLASH



Calle Enrique Granados, 46
Esplugas del Llobregat (Barcelona) Tels. 371 05 08
371 05 50



Aparatos de regulación, control y
seguridad, para todo tipo de gas

DETECTORES DE GASES
ATMOSFERICOS EXPLOSIVOS



S.A. KROMSCHROEDER
Apartado 5230 - BARCELONA



Antonio Granollers

Carpintería y Decoración

Torrente Parallada, 23
(Travesera Las Monjas)
Teléfono 251 24 57
BARCELONA

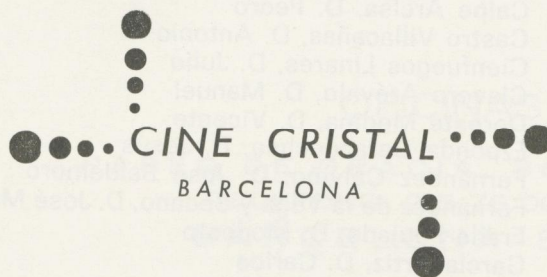

QUE EN PAZ DESCANSEN



NUESTROS CAIDOS

En memoria de todos los compañeros fallecidos en acto de servicio, se celebró el pasado día 1 de noviembre, Festividad de Todos los Santos, un emotivo acto ante el Monumento al Bombero Barcelonés, elegido por la ciudad, y situado en un jardín público, cerca del Cuartel Central de Bomberos.

Se efectuó una ofrenda floral al pie del Monumento, con expresiva dedicatoria a nuestros compañeros caídos en cumplimiento del servicio. Este acto fue reproducido gráficamente por toda la prensa de la ciudad, siendo presidido por el Jefe de Guardia, don Esteban Rifá, y con asistencia del personal de Bomberos en turno de mañana, de guardia ese día.

Descansen en la paz del Señor nuestros inolvidables compañeros.

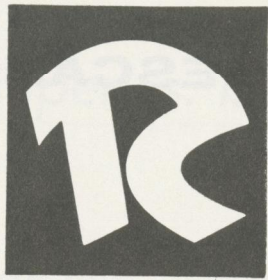

ROLAN

CINTAS MECANOGRAFICAS
PAPELES CARBON
LAPICES

Kemichrom, S. L.

Productos Químicos



Caracas, 15

Tel. 307 13 08 - 12

BARCELONA-16

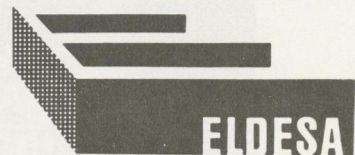

Elementos Decorativos Ibáñez, S. A.

Fundada en 1917



OFICINAS Y ALMACENES CENTRALES:

Tánger, 71 - Badajoz, 144 (Barcelona - 5)

Tels.: 245 3507 y 245 34 13



COMEDIA CLUB RESTAURANTE

Avenida José Antonio, 609 - Barcelona

AGRADABLE

VISITA

El día 18 de noviembre pasado visitó el Cuartel Central un grupo de veintiséis niños, correspondientes al Curso 3.º de Enseñanza General Básica, de la ESCUELA GRAZIELLA, de nuestra Ciudad.

Como en otras ocasiones, el recorrido de estos niños por nuestras dependencias se caracterizó por poner nota de emotividad e ilusión al ver realizadas una de las más caras aspiraciones en esa edad: visitar un Parque de Bomberos, subirse a sus coches, ver de cerca y tocar aquello que les parece algo mitológico cuando lo ven circular raudo y estruendoso por las calles.

Y nos dejaron este grabado como recuerdo de la visita. Una expresión viva de esta mezcla de realidad y ensueño que una mentalidad infantil plasmó sobre un papel como ofrenda de su admiración por los bomberos.



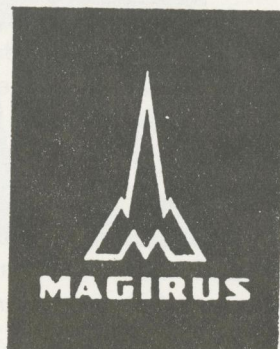

Material Contra Incendios

**Compañía Española de Motores
Deutz Otto Legítimo, S. A.**

Lepanto, 149

Teléfono 226 46 82

BARCELONA - 13

montjuich
PARQUE ATRACCIONES

La diversión más sana
Todos los días
espectáculo GRATIS en su

Teatro al aire libre

a las 20 y 24 horas
Lunes laborables cerrado

**Feria de
Regalos**



ALCOHOLES OLIVA, S. A.

ALCOHOLES Y DERIVADOS

DESPACHO Y ALMACEN

Arizala, 5, 7 y 9 - Teléfonos 240 16 10 - 240 16 13

BARCELONA - 14

frigolat

A base de leche con

cacao es delicioso

es un producto

Frigo



COSAS PARA CONTAR

LA COBA CON RADIOGRAFIA Y EN COLOR ROSA

Por M. PASCUAL PONS

Apolonio nació así como podía haber nacido bizco. De pequeño no se le notaba porque su círculo era familiar por naturaleza. Pero la madre se enterneció con la sapiencia del hijo de sus amores.

—¡Mamá, cuánto te quiero...!

—Mamá, no quiero ir a la cama hasta que llegue papá y me dé un beso.

En fin, que como crío era una preciosidad.

Años después fue a la escuela. Para el maestro era un niño modelo. Para los demás no. Esperaba que la pizarra estuviese llena de tiza, para levantarse al momento y con la manga de su chaqueta limpiar el encerado.

Cuando el maestro estornudaba, y, hasta antes del estornudo, cuando empezaba a arrugar la nariz, el niño gritaba desde el último banco:

—¡Jesús...!

A veces decía el maestro:

—A ver quién me va a comprar una cajetilla de «celtas».

Cuando los demás levantaban la cabeza, él ya estaba escaleras abajo. Estaba tan atento a

estos detalles, que lo que se dice aprender, en la escuela, no aprendió nada.

De mayor entró a trabajar en una Empresa de fibras sintéticas, y empezó a organizarse, no con la pluma, sino con la coba, que era lo suyo.

Su Jefe era un hombre con una estupenda úlcera de estómago, y debía dolerle mucho, porque no aguantaba la más mínima pelotilla. Así que Apolonio fue a caer en buen sitio. Además, casi nunca encajaba bien la pelotilla. Era su fatalidad. Lo que en la infancia producía determinado efecto, en la pubertad no.

—Jefe, esta mañana llega Ud. más pronto que ayer; sólo son las doce y media.

El Jefe no contestaba. Entre dientes mascullaba para sí:

—¡Imbécil...!

A medio día se encontraban en la cafetería de la Empresa. El Jefe estaba en la barra sorbiendo una taza de café, y al entrar Apolonio, se metía la mano en el bolsillo.

—No pague don Enrique: le invito yo.

El Jefe volvía a apretar los dientes; los demás miraban.

—No me tiene que pagar nada. Ya lo he pagado.

HILO MUSICAL

- * TRADUCCIONES SIMULTANEAS
 - * BUSCA PERSONAS
 - * ALTA FIDELIDAD
 - * MEGAFONIA
 - * INTERFONOS
 - * MICROFONOS
 - * SONIDO
 - * RADIO
 - * INSTALACIONES COMPLEMENTARIAS
- HILO MUSICAL

UNA ORGANIZACION TECNICA
AL SERVICIO DEL SONIDO

radio - micro

José Inglés

Diputación, 262
Tels. 221 28 52 - 221 59 50
BARCELONA-7

CINE

SANLLEHY

GRANDES PROGRAMAS

AVDA. VIRGEN DE MONTSERRAT, 12
Teléfono 214 16 25

NACIONAL BIOSCA, S. A.

CENTRAL: Paseo Maragall, 103-105

Barcelona (13)

Teléfonos 235 84 43 - 235 60 97



Extintores

Productos extintores

Vehículos de incendios

Canalizaciones

Hidrantes

Bocas de incendio

Puestos de incendio

Accesorios

Alarmas automáticas

Detectores

Instalaciones fijas

Automatismos

Protección personal

Baterías para contadores

Válvulas

ESTUDIOS Y PROYECTOS PARA LA PROTECCION CONTRA EL FUEGO
VENTA Y MANTENIMIENTO DE MATERIAL CONTRA INCENDIOS

—Perdone, ¡cómo se ha puesto la mano en el bolsillo....!

—Iba a sacar el pañuelo para pasármelo por las narices.

—Perdone, Jefe...

Otras veces Apolonio entraba a la firma, con varios papeles.

Mientras el Jefe los firmaba, Apolonio estaba en todo.

—Jefe, si tiene un cepillo, se lo pasaré por la solapa. El cuello de la americana lo tiene lleno de caspa.

Don Enrique ni le miraba. Le lanzaba una furibunda mirada a través de su secretaria, que estaba enfrente.

—Recoja los papeles y apártese de mi vista.

Pero Apolonio salía sin inmutarse. Como su defecto era de nacimiento, ni se enteraba. Por la tarde volvía a entrar a la firma.

El Jefe charlaba animadamente con la secretaria:

—El domingo tengo que llevar a mi esposa al cine. Está entusiasmada por ver a su actor favorito, Marlon Brando, en esa película titulada «EL PADRINO».

—No es fácil que encuentre localidades, don Enrique. Precisamente esa película es muy buena, y ayer vi grandes colas. Hasta que no pasen unas semanas, es difícil encontrar entradas.

Apolonio se metió en la conversación:

—Si usted quiere Jefe, yo le traigo las entradas.

—Gracias, no vale la pena. Purita dice que no es fácil que se encuentren.

—Usted déjeme a mí. Por descontado que su señora no se queda sin Marlon Brando el domingo.

—Bien; espere que le doy el dinero.

—No es necesario: a su esposa y a usted les invito yo.

—A mí no me tiene usted que invitar a nada. Tome mil pesetas.

Apolonio volvía una hora después sin las entradas de cine. Dijo que se habían terminado. Que ni en la reventa. Que si podía esperarse un par de semanas, seguro que traería las localidades. La secretaria lanzó una risita ahogada.

—Bien, vuelva a su trabajo. El cine puede esperar.

—De todas formas, don Enrique, podría llevar a su esposa el domingo a ver una película de Cantinflas, que es para mondarse de risa.

—¡Fueraaa...!

Tuvo que buscarse trabajo en otra Empresa. La úlcera del Jefe se le agrandó, y le horrorizaban los cirujanos. Al final se hizo insoportable, y Apolonio, con la coba, no daba pie con bola. Así es que se marchó.

Entró a trabajar en una Agencia de Viajes. De esas, que te ponen el sol español en todos los impresos, junto a un toro, la playa de Marbella y una falda de lunares.

El nuevo Jefe también tenía desarreglos de estómago, pero aquí nuestro amigo cayó bien. Porque don Severino no vivía bien con la familia, y necesitaba en cualquier parte un poco de ternura.

Apolonio a menudo se pasaba de rosca, pero no importaba. Don Severino, como a todos los Jefes normales, le gustaba la coba. Cuando más coba, más satisfecho se encontraba, hasta ni se acordaba de su estómago.

Apolonio en esta Empresa llegará al jubileo. Porque los aduladores en todas partes tienen porvenir. Su vida está centrada en un punto; lo demás no cuenta.

El cobista vive en un océano, a vista de prismático. Con un barquito de vela en el centro. El Jefe es el del barquito de vela. Como no se ve nada más, el océano es para él. Para el Jefe, se entiende.

importación directa de pieles de lujo
exportación

casa balcázar, s. a.

diputación, 249 - tel. 231 64 00 - barcelona-7

miembros de las cámaras de comercio
de Inglaterra y EE. UU.

casa fundada en 1902

dirección telegráfica balcazarsa

M U S A

material para servicios urbanos, s. a.

organización para la venta de aparatos electrodomésticos

LAURIA, 108 - TELEF. 257 98 04 - BARCELONA-9



Central de Seguros, S.A.

CAPITAL SUSCRITO 50.000.000 DE PESETAS
» DESEMBOLSADO 30.000.000 »

SEGUROS Y REASEGUROS

ACCIDENTES INDIVIDUALES - AUTOMOVILES - COSECHAS
INCENDIOS - MOBILIARIO COMBINADO - RESPONSABILIDAD CIVIL
ROBO - ROTURAS - TRANSPORTES - VIDA

DOMICILIO SOCIAL:

LAURIA, 16-18 y CASPE, 42

TELEFONO 222 62 90

BARCELONA-10

SUCURSALES, DELEGACIONES Y AGENCIAS EN TODO EL TERRITORIO NACIONAL

CONSTRUCCIONES EN CARPINTERIA

Jaime Vidal

Talleres:

Feliu Casanovas, 5

Tel.: 250 17 38

Despacho:

Sans, 273

Tel.: 239 03 00

F O I X[®]

**Ventiladores, Extractores, Calor Negro,
Infrarrojos, Circuito impreso, Abrelatas
y Batidoras**

Todo para el confort del Hogar

PRESTIGIO DE CALIDAD



**BELLEZAS EN
¡ALARMA!**

Para el simpático cuerpo de Dambros de Barcelona
afetuosamente
dici Paris

Foto
Alfredo
BARCELONA



Sarrió C.ª Papelera de Leiza S. A.



"Papeles Continuos y Estucados para las Artes Gráficas"

Casa Central: LEIZA (Navarra)

Sucursales: MADRID, VALENCIA, SEVILLA, BILBAO, ZARAGOZA, PALMA DE MALLORCA
LAS PALMAS DE GRAN CANARIA, REUS, MANRESA, Y EN BARCELONA

Calle de Aribau, 197 - 199

LA ZARROXESA



Paraguas - Abanicos - Bastones
Monederos - Carteras - Bolsos
Cinturones - Tirantes
Tarjeteros - Billeteros
Artículos Piel
Joyeros y Guantes

EXTENSO SURTIDO EN MALETAS

Travesera de Gracia, 208
Tel. 213 74 17 - Barcelona

AVICOLA MARE NOSTRUM

Plaza del Mercado, 19 Teléfono 245 52 69
BARCELONA - 5

EN TODA FIESTA Y DESPUES
DE LAS COMIDAS...

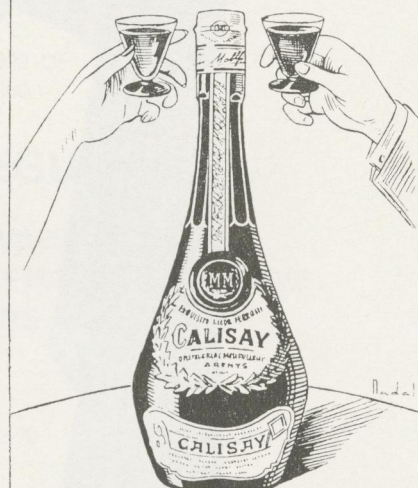

CALISAY



SOCIETAT DE SEGUROS MUTUOS CONTRA INCENDIOS DE BARCELONA MUTUA DE PROPIETARIOS

PASEO DE GRACIA, n.º 86, planta 1.ª

TELEFONO 215 41 16

FUNDADA EN 1835

Seguro de Incendios de Edificios

CAIDA DE RAYO - EXPLOSION
EN BARCELONA Y PROVINCIA

Capital asegurado en 31-XII-70 . . . 60.957.982.786 Ptas.
Retornos efectuados a los socios,
sobre las primas en los años 1960
a 1969, ambos inclusive 59.019.406 Ptas

Crónica de Cine para Bomberos



“El Padrino”

«El Padrino» es una película de gangsters, pero una película de gangsters con toda la ley. Para que una cinta de este tipo esté resultando en todas partes una de las más taquilleras del decenio, algo tiene que tener. Algo o mucho. Confesamos que la película nos ha gustado, y nos apresuramos a recomendarla a todos nuestros amigos.

«El Padrino» está basada en la novela del mismo título, original de Mario Puzo, que así mismo es guionista del filme. Mario Puzo, escritor americano, de origen italiano, ha visto convertida esta novela en un best-seller, que llegó a las cincuenta semanas en Estados Unidos.

A Mario Puzo le conocíamos ya de otras novelas, que alcanzaron también un éxito extraordinario en todas partes. «La arena sucia» y «La Mamma», cuya lectura nos produjo la grata impresión de hallarnos ante un gran escritor.

Pero volviendo a la película que nos ocupa, «El Padrino», y aparte de los valores de argumento, sorprende la perfecta realización del director, Francis Ford Coppola, que ha efectuado un trabajo magistral y que a trechos encoge el ánimo más templado.

Francis Ford Coppola ha esquivado los retorcimientos de cámara, y de una forma inteligente, ha eludido modas actuales, de primeros planos, desenfocos y seguimientos de teleobjetivo. La ambientación es perfecta, por cuanto se hace notar al espectador una época que aún está a la vuelta de la esquina, y ni en interiores, ni en modas femeninas, se vislumbra el tiempo pasado al primer golpe de vista.

La originalidad del director en sí, consiste en narrar en dos horas cuarenta y cinco minutos, que tiene de duración la cinta, una historia sencilla, de forma clara comprensible y subyugante, que prende desde el principio en el ánimo del espec-

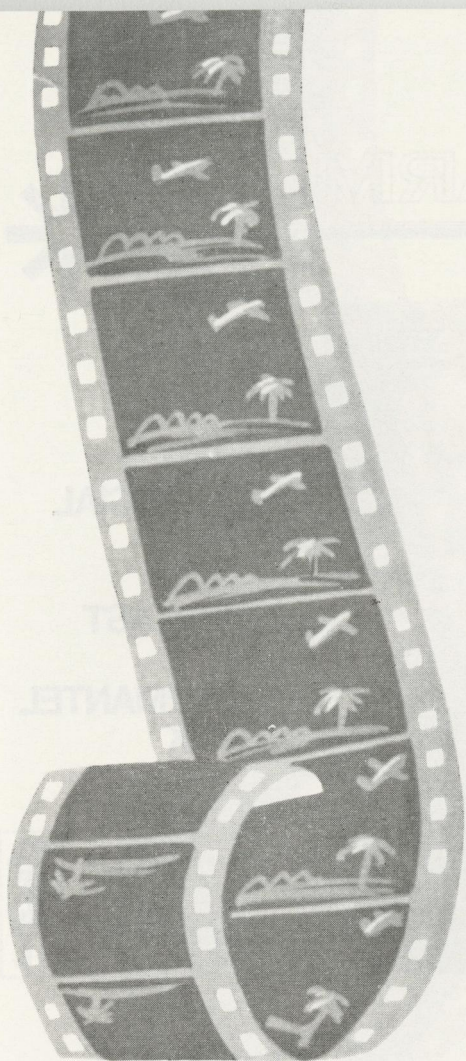

Por M. PASCUAL PONS



ARMTEX

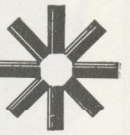

mangueras:
LINO ESPECIAL
IDEAL
ALFLAX
SILVERPLAST
RILON
WASSERMANTEL
ARMTEX

fabricadas por:
J.RIBO BATLLE



PP PHILLIPS & PAIN protege contra
INCENDIOS
TODA ACTIVIDAD INDUSTRIAL



- ▼ Detectores térmicos
- ▼ Extinción por CO²
- ▼ Extinción por espuma física
- ▼ Extinción por agua pulverizada (automática o manual)
- ▼ Avisadores de incendios
- ▼ Controladores de ronda
- ▼ Extintores automáticos «Sprinkler»



CINSA LICENCIADOS EXCLUSIVOS
 PARA ESPAÑA

**SOCIÉTÉ GÉNÉRALE
 DE PROTECTION INCENDIE**

AVD. GENERALISIMO FRANCO, 329, B2 · TELEFONO 258 17 59 · BARCELONA-9

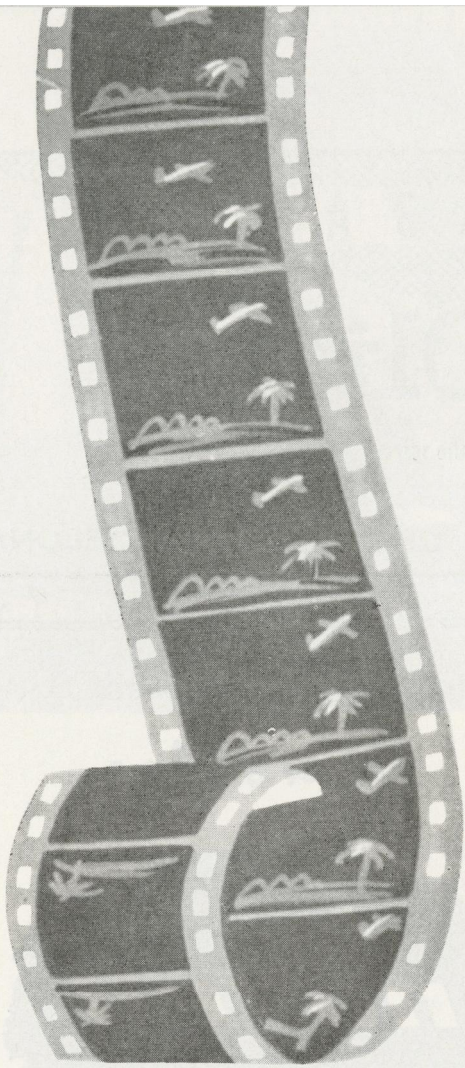

tador y que en momentos aterra por esa misma expresión de naturalidad.

Escenas como la cabeza del caballo en la cama del productor de Hollywood, el tiro en la sauna, del propietario del Casino de las Vegas; la muerte de Luca, etc., son escenas de un verismo tal en la acción, que sobrecoge el ánimo más templado. Y sobrecoge por esa misma natural expresividad, que domina en toda la película, pero que así, a trechos, no se espera.

La acción del filme transcurre en Nueva York, en 1946. Vito Corleone es el Jefe de una de las cinco familias de la Mafia, que controlan en la ciudad de los rascacielos los Sindicatos, las apuestas y el juego organizado. «El Padrino», Marlon Brando, está infiltrado en todos los estratos sociales de la vida de la ciudad. Y Senadores, Jueces y Policías, gozan de sus favores y le ayudan en sus turbios manejos.

El tema es descarnado desde el principio al fin, y muestra al desnudo lo corrompida que está una de las naciones más poderosas de la tierra. La secuencia de la reunión de todos los Jefes de la Mafia y sus conclusiones, por desgracia, no son pura novelería.

Merece párrafo aparte la interpretación sobria y perfecta de Marlon Brando. El trabajo de este actor es colosal. Un prodigio de estudio y metódica exactitud del personaje de Vito Carleone. La figura de «El Padrino» es patriarcal, con ansias de que se le venere, y, al mismo tiempo, de una crueldad incomprensiblemente refinada, junto a una vida familiar lo más candorosa posible.

También la caracterización de su personaje es magistral. Sus gestos, su lángida voz, la edad fingida. La etapa de su vida después de la convalecencia, del intento de asesinato. Forma todo ello otro espectáculo, dentro de la misma película.

A Marlon Brando le secundan acertadamente un buen plantel de actores más o menos desconocidos, entre los que sobresale con fuerte personalidad el joven Al Pacino, que también hace de su papel una extraordinaria creación.

Estupendas, en detalles y verismo, las costumbres sicilianas. La boda en el jardín de la casa de «El Padrino»; las reacciones familiares de estos italianos afincados en el Nuevo Mundo; la escena del bautizo; la sumisa veneración hacia el cabeza de familia, y las costumbres puritanas de la vieja Sicilia, imprimen mayor fidelidad al tema.

En resumen, una gran película, que recomendamos especialmente. Pero hay que ir a verla con el ánimo templado. Y decimos esto sin pizca de exageración.

Y no tengan prisa, por que hay película para muchísimo tiempo.



FOTOGRAFADO

Viuda Oliver

CASA FUNDADA EN EL AÑO 1917

Plaza Dr. Letamendi, 27 Teléfono 253 90 28 BARCELONA

*Restaurante
del Puerto*

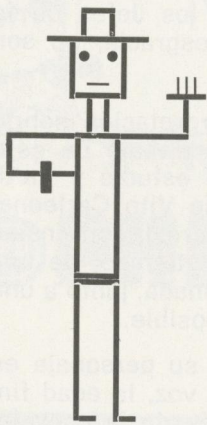

C
a
s
a

JOANET

Paseo Nacional, 67 - Tels. 319 50 23 - 319 43 53
BARCELONA - 3

Distingase comprando en:

Muebles



Marqués del Duero, 87-89 - Tel. 242 16 79 - Barcelona-4
Conde del Asalto, 84 - Tel. 241 16 31 - Barcelona - 1
San Andrés, 140 - Tel. 251 81 12 - Barcelona-16
Doctor Sampos, 7-9 - Barcelona-16
Prvds. de Central Cooperativa, Ausias March, 16 - 18
20 MESES DE PLAZO
Descuentos especiales a los funcionarios del Cuerpo de Bomberos

MANGUERAS PARA NIEVE CARBONICA A GRANDES PRESIONES

MANGUERAS contra
incendios, tipo
americano

VINCKE, S. A.

fabricadas con tejido
tubular de algodón
y goma interior

MALLORCA, 15

TELEFS. 314 450 - 314 454 - 314 458

PALAMOS (Gerona)



BALADA DEL VIENTO EN OTOÑO

Por José M.^a Pemán

¡Viento de otoño sobre el campo seco!
¡Vientecillo tonto, pedante y gruñón,
que vas por los aires corre que te corre,
tira que te tira las ramas en flor!

Allá vas cantando tu loco estribillo
por entre las hojas, con largo rumor:
¡Ululú, que nada resiste mi paso;
ululú, que nada resiste mi voz!

¡Ay! Tú te lo piensas y tú te lo dices,
vientecillo fatuo...; pero, ¡no, que no!
Yo me sé un secreto que tú no lo sabes;
lo diré quedito, bajando la voz...

Yo me sé que acaso sin que tú lo sepas,
vientecillo loco, bravo y fanfarrón,
llevas en tus alas un polvillo tenue
que en ellas echaron las manos de Dios.

Y tal vez mañana por la mañanita
cuando asome el sol,
sin que tú lo sepas, más por obra tuya,
sobre el campo seco nacerá una flor...

¡Ay, qué bien hiciste papel de tercero,
vientecillo tonto, pedante y gruñón!
¡Qué lindas venganzas se toma la vida!
¡Qué lindas venganzas se toma el amor!

fàbrica de pintura
lluveras



HOSPITALET

Apartado n.º 52

Tels. 377 13 62 - 377 13 66

Carretera del Mig, s/n. (entre Marina - Feixa Llarga)

REGIO VISTARAMA PALACE

HE AQUI LA APASIONANTE HISTORIA DE UN SECUESTRO AEREO

¿ DELITO COMUN ?

¿ DELITO POLITICO ?

**¡ALARMA!
VUELO 502
SECUESTRADO**



70^{mm}

METRO GOLDWYN MAYER presenta a
CHARLTON HESTON · YVETTE MIMIEUX en
"¡ALARMA! VUELO 502 SECUESTRADO"
con **JAMES BROLIN · JEANNE CRAIN · ROOSEVELT GRIER · WALTER PIDGEON**
LESLIE UGGAMS · guion de STANLEY D. GREENBERG · basado en la novela "MUCKER" de DAVID HARRPER · producida por WALTER SELTZER
dirigida por JOHN GUILLERMIN METROCOLOR HESTON

Una gran película sobre el tema más controvertido de nuestro tiempo

Comercial Valbarce, S. A.

ALGODONES

Diputación, 289

Teléfono 221 38 99

BARCELONA

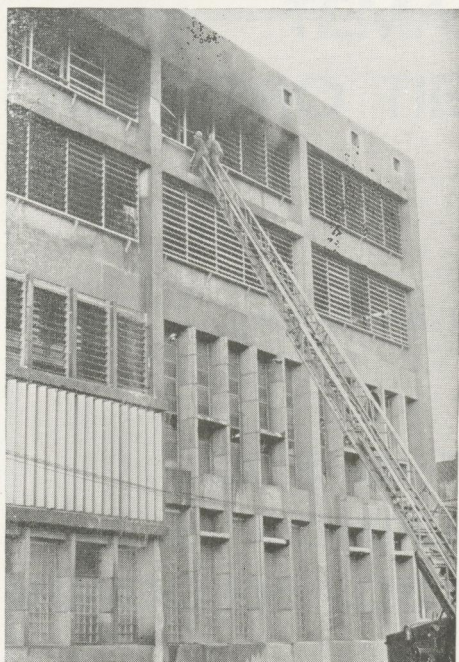

PAGINA POETICA

Un somni

Poesia dedicada
al Cos de Bombers de Barcelona

Era una nit del mes de desembre
que vaig sentir xiular les sirenes,
l'hora justa que els nens i les nenes
feien a casa seva el pessebre.

M'aixeco del llit tot corrents
i em poso de genolls al balcó,
tot el meu cos era tremoló
al veure aquells homes valents.

Foc!, foc!, cridava tota la gent
sense saber per on caminaven,
mentres uns herois unes vides salvaven
i altres ploraven amb gran sentiment.

Ja era cap a la matinada
que les flames anaven minvant,
sols uns bombers i una família plorant
miraven tristos la casa cremada.

De sobte, em desperto esparverat,
trist, dient coses contra el dimoni;
comprovant que tot allò sols era un somni
lo què amb tanta engoixa m'havia despertat.

E. PIFARRÉ i GILART

MA|SA
ACABADOS TEXTILES

Manufacturas Auxiliares de la Textil, S. A.

calle monturiol, 22 - teléfono 307 53 48 - barcelona-5

construcciones cúpula, s. a.

papa pío XI, 46

tel. 296 22 50⁺

sabadell

TEMAS DE NUESTRO TIEMPO

Por M. PASCUAL PONS

EL COMPLICADO MUNDO DE LOS NIÑOS

Anteayer tuvimos que acudir a rescatar un niño que, jugando en un jardín público, al cuidado de su madre, había metido la cabeza en un hueco de la barandilla del jardín, y no hallaba forma posteriormente de hacerla retroceder adecuadamente para liberarse.

Los practicantes del equipo de bomberos tuvieron que inyectar al pequeño un tranquilizante, en el primer momento, porque al encontrarse atenzado por aquella especie de cepo, le entraron de pronto espasmos nerviosos.

Tuvimos que aserrar el barrote de hierro con infinitas precauciones, para no lastimar al pequeño y ante el consiguiente susto de la madre. Al fin, el niño se vio liberado de aquella impensada situación, con el cuello dañado por el natural forcejeo.

Por eso, los niños, en su mundo aparte, son protagonistas a menudo de situaciones especiales, productos de ese complicado mundo que les rodea. Exponemos a continuación varios casos frecuentes, y cómo deben actuar las madres ante estas situaciones.

Muy a menudo, por ejemplo, los niños en la primera infancia sienten especial predilección por llevarse a la boca todo lo que está al alcance de sus manos.

Por ello, es fácil que se traguen múltiples objetos: botones, monedas, bolitas, aguas, clavos, etc.

Lo más importante en este caso es procurar al niño una alimentación a base de sémolas y patatas hervidas. Pan en abundancia, manzanas y plátanos. Reducir las bebidas, y hacer dormir al niño boca arriba. Vigilar las deposiciones, para comprobar la expulsión del objeto tragado. A veces, esta expulsión puede demorarse una o más semanas.

Hay que hacer evitar al niño esfuerzos y movimientos determinados, tales como el de encogerse, especialmente si el objeto tragado es puntiagudo. No darle de beber agua en abundancia.

Otras veces ocurre que los niños, jugando, se introducen cuerpos extraños en los oídos.

Viértase en los oídos unas gotas de aceite de oliva. Pasados unos minutos, lávese el oído con agua tibia, mejor utilizando una jeringa, pero aplicando el agua con poca presión. También se puede intentar esta operación preparando un algodón retorcido, con la punta mojada en pegamento, con el cual se tratará de prender el cuerpo extraño y atraerlo hacia afuera.

No tratar de hurgar con el dedo, con unas pinzas, horquilla o cualquier otro instrumento punzante.

De presentarse alguna dificultad, vale más desistir en las tentativas y llamar al médico.

En otra ocasión, a veces el niño empieza de pronto a sangrar por la nariz. No tenemos médico a nuestro alcance; ¿qué debemos hacer?

Poner al niño en lugar fresco; el accidente puede ser ocasionado por un exceso de calor.

Desabrocarle el cuello de la camisa, y hacerle guardar silencio.

Hacerle sentar, inclinarle la cabeza hacia atrás, y mantener elevado el brazo del lado que sangra.

No darle de comer nada caliente, por la predisposición a sangrar. Mantener el niño quieto y sin hablar.

Que no se suene con fuerza y que no se hurgue la nariz, para evitar la repetición de la hemorragia.

Otras veces, jugando el niño, es natural que se le fije un grano de polvo o tierra en un ojo.

Lo que debe hacerse es procurar que, excitadas por el estorbo, las lágrimas arrastren el grano de tierra o arena.

Un remedio que pocas veces falla es cerrar los ojos y frotar el ojo que está afectado; otro medio consiste en sonarse fuerte.

A veces, solamente con la punta de un pañuelo limpio, o papel de seda, se extirpa el obstáculo.

No frotar nunca el ojo afectado.

No intente nunca sacar el estorbo con algún instrumento puntiagudo o cortante.

Y un último consejo respecto al hipo. El hipo es frecuente en niños de carácter nervioso, aunque también generalmente se produce por un espasmo del diafragma, que no tiene su origen en ninguna enfermedad. Para los niños el hipo es molesto. Puede también originarse al tragar un pedazo de alimento demasiado grueso, al ingerir una bebida muy caliente.

Lo que hay que hacer es sober agua fría, reteniendo la respiración.

También da excelentes resultados respirar durante cinco o diez minutos, en una bolsa de plástico. Se tapa la nariz y la boca, y se aspira y espira al aire contenido en ella.

También es un buen sistema coger la lengua con un pañuelo o servilleta, y tirar de ella hacia afuera.

Y, finalmente, puede usarse otro método: aplicar compresas calientes sobre el estómago.

Aun quedan un sin fin de soluciones más para una infinidad de problemas que nos plantean los niños, pero en otra ocasión continuaremos hablando sobre el quizás mal apostillado "complicado mundo de los niños".



Carrocerías  Pintura
Estampaciones de toda clase
de piezas metálicas

JAIME BALAGUERO
Planchistería

Almogávares, 182  225 51 35
BARCELONA

Promociones DANTE

VENTA DE PISOS
CONSTRUCCION PROPIA

Dante Alighieri, 150 - Teléfono 229 85 97
BARCELONA

PRODUCTOS IGNIFUGOS E. P. B. SOLUCION Y PINTURA IGNIFUGA **FUMIX** DESINFECCIONES FUMIX

Hace incombustibles telas y maderas - Obligatorio en Cines, Teatros y Salas de Fiestas - Aprobado por la Dir. Gral. de Seguridad
Pasaje Permanyer, 7

FUMIX

Desinfección, Desinsectación y Desratización de toda clase de locales ropas y libros, etc. Autorizado por la Dir. Gral. de Sanidad y Ganadería

 221 07 48

BARCELONA

ALBERTO ROSA

Fabricante de tableros protectores
contra incendios ASBESTOLUX

Km. 10 de la Carretera C-245
Teléfonos 361 17 33 - 361 17 34
SAN BAUDILIO DE LLOBREGAT (Barcelona)

BANC DE SABADELL

Creat al 1881

Capital	400.000.000
Desembossat	360.000.000
Reserves.....	400.000.000

Al servei de l'economia de l'area metropolitana de Barcelona amb la mes extensa xarxa de sucursals

Central: Sabadell - Plaça Sant Roc, 20

SUCURSALS:

Badalona • Barcelona • Caldes de Montbui • Castellar del Vallés • Castelldefels
Centelles • Cornellá • Cornellá-Agència San Ildefonso • Gavá • Granollers • La Garriga
Martorell • Molins de Rei • Mollet del Vallés • Montcada i Reixach • Montmeló
Prat de Llobregat • Ripollet • Rubí • Sabadell-Agència Can Oriach
Sabadell-Agència Creu de Barberá • Sant Boi de Llobregat • Sant Cugat del Vallés
Sant Feliu de Codines • Sant Joan Despí • Sant Vicenç dels Horts • Santa Coloma de Gramanet
Santa Coloma de Gramanet-Agència Fondo • Santa Perpetua de Moguda • Sardanyola
Terrassa • Terrassa-Agència Jaime I • Viladecans • Vilassar de Mar

Pròximes obertures: Canovelles - Cardedeu - Esparraguera - Esplugues de Llobregat - Igualada - La Llagosta
Mataró - Montornés - Olesa de Montserrat i Santa Maria de Barberá.

APROBADO POR EL BANCO DE ESPAÑA CON EL N.º 8.350

BOMBERADAS DE MUNTAÑOLA



HUMOR NEGRO

No, yo no digo que me juegue la vida por nada.
¡ Me juego la viuda !

EMPRESA CINE
ASTOR

Paseo Fabra y Puig, 141 - Tel. 251 80 84



Dotado de todos los adelantos
 técnicos de Sonido y Confort

*AL SERVICIO DEL PUBLICO
 CON SUS MEJORES PROGRAMAS*

PINTURAS **CONTAX**
CONTAX-LAC

Torrente de Estadella, s/n. - Barcelona - 16

PINTURAS Y ESMALTES
 GRASOS Y SINTETICOS
 ESMALTES A LA ESTUFA

TELEFONOS:

Contabilidad	307 67 16
Vendedores	307 71 54
Pedidos e Información	307 72 16
Gerencia	307 68 54
Jefe de Ventas	307 67 54
Proveedores	307 68 16
Laboratorio	307 71 16

DIRECCION TELEGRAFICA "CONTAX"

**MAGNETOFONOS Y
 REPRODUCTORES**

INGRA

"SERIE CASSETTE"



MC - 101

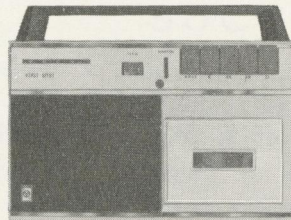

MC - 150

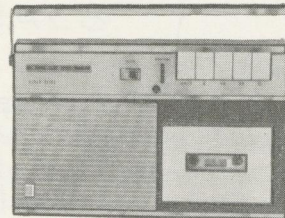

MC - 220

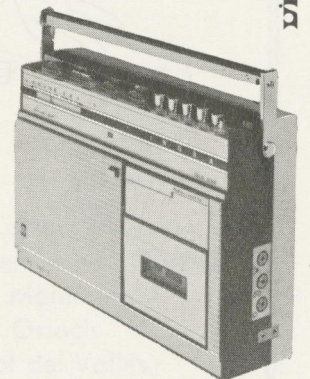

RC - 350 SL

DH/49

DOCE MODELOS DIFERENTES EN EL MERCADO

QUISICOSAS DE CERON



*Dedicado muy efusivamente
a la revista "¡ALARMA!"
CERÓN-72*

Empresa de Cines

NAPOLES

Av. S. Antonio M.^a Claret, 168
Teléfono 236 51 25



VERDI

Verdi, 32
Teléfono 228 51 33

BARCELONA

Laboratorio Emyfar, S. L.

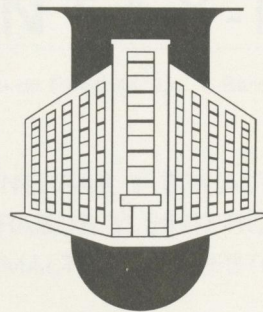

especialidades farmacéuticas

Unificación, 22-24 - Tels. 240 43 01 - 240 43 02
HOSPITALET DE LLOBREGAT Barcelona

GUARDIAN IBERICA, S.A.

Dirección General:
BARCELONA - 9
DIPUTACION, 289
TELEFONO 231 56 03
Direc. Telea.: GUARDIAN

PROTECCION GENERAL DE INCENDIOS

Delegación: MADRID-4
BELEN, 2
Teléfonos 419 72 25
419 72 26

**EXTINTORES Y
MOTO - BOMBAS**

**INSTALACIONES EXTINTORAS
AGUA PULVERIZADA «GUARDIAN»
GUARDIAN CO2
Sprinklers «GUARDIAN»**

**INSTALACIONES DETECTORAS DE GASES EXPLOSIVOS
Y TOXICOS «SIEGER»**

Marca mundialmente conocida, aprobada por distintos organismos internacionales; las cabezas detectoras, construidas según normas P. T. B. alemanas.

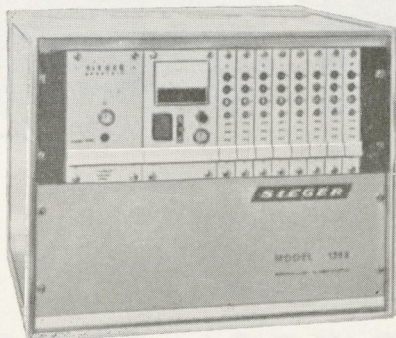

Detector de gases



Detector térmico

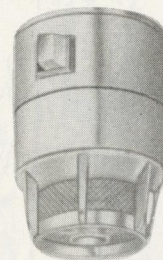

Detector por ionización

**INSTALACIONES DETECTORAS TERMICAS
DE INCENDIOS «AVISADOR GUARDIAN»**

Pueden practicarse en circuito abierto y circuito cerrado, según características de los locales a proteger. Reúnen las características exigidas por el Sindicato Vertical del Seguro, para la obtención de los máximos descuentos.

**INSTALACIONES DETECTORAS DE GASES
Y HUMOS DE COMBUSTION POR IONIZA-
CION «NITTAN - GUARDIAN»**

L
A
“
T
E
L
E
”

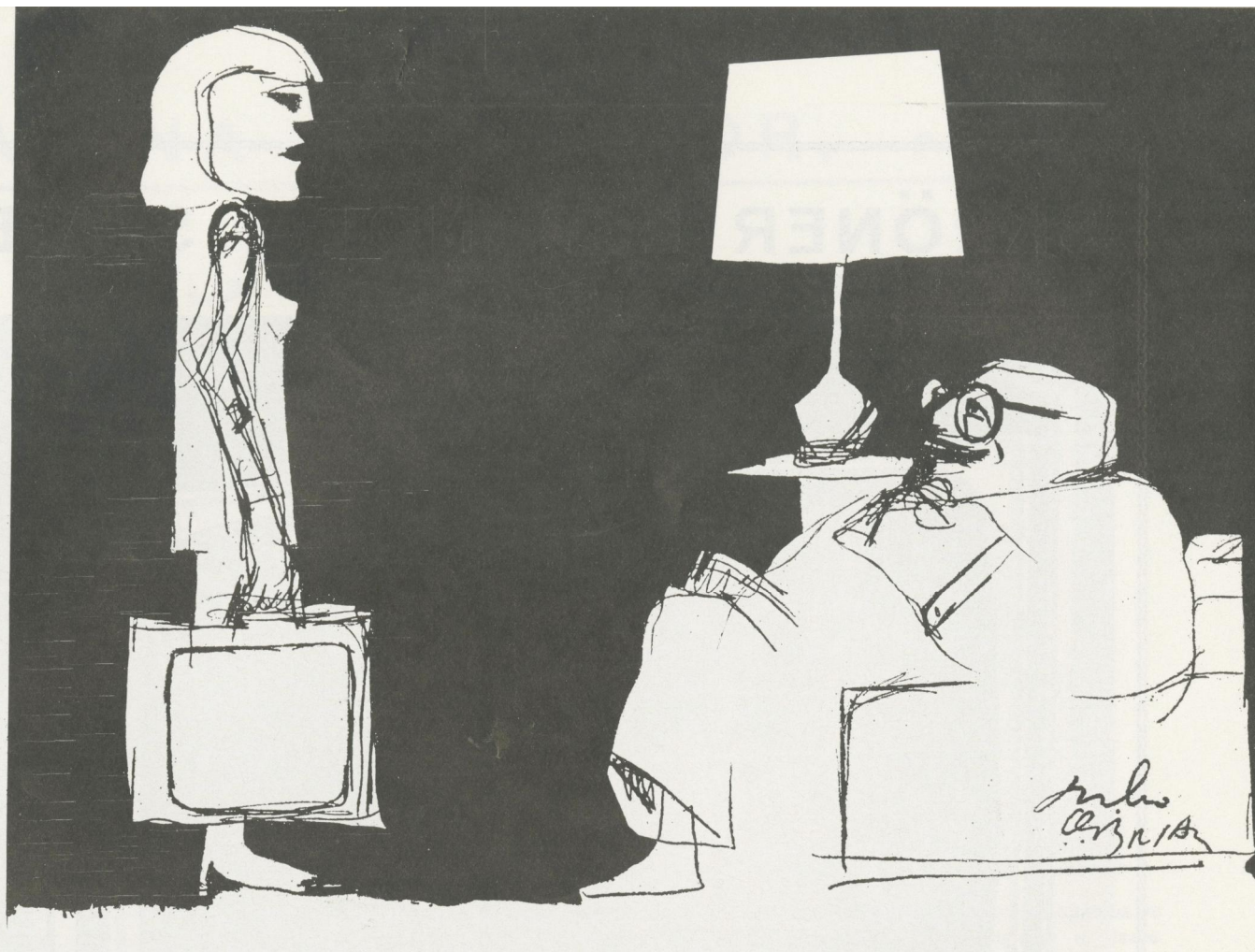

—Tú riete; pero esta vez ya verás cómo me echas de menos, porque me llevo el televisor.

ES LO ESPAÑOL!

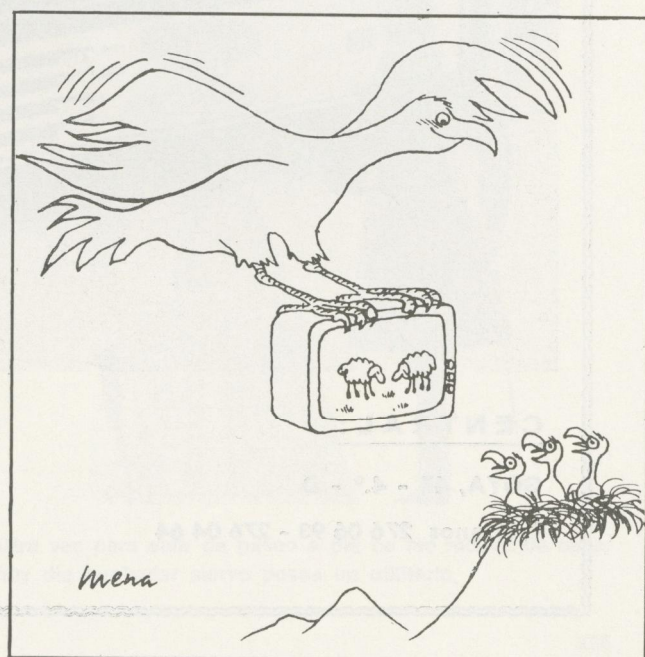

SKRÖNER ESPAÑOLA, S. A. E.



CENTRAL:

GOYA, 47 - 4.º - D

Teléfonos 276 06 93 - 276 04 64

DELEGACION BARCELONA:

EDIFICIO WINTERTHUR

Plaza Calvo Sotelo, 10

Teléfonos 250 11 94 y 321 98 22 - 23

PAGINA DE HUMOR, por PAPO

LA EPOCA NO IMPORTA



Pediré al Dux que haga colocar más semáforos. No se puede transitar por Venecia en las horas punta.



Pensándolo bien, Norberto, como este mes pagamos la última letra de la berlina, podíamos empezar a plazos un castillo en Ciudad Real.



Pues yo me visto así para viajar en el metro. Se encuentra una con cada fresco.

Otra vez para salir de paseo a pie no me muevo de casa, hoy día cualquier siervo posee un utilitario.

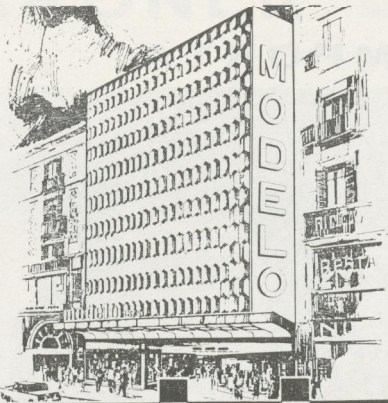

modelo

1875

EL PRIMER CENTRO COMERCIAL DEL VESTIR

Rambla de Canaletas, 131



champú

Geniol
tratante

Hay un Champú Geniol Tratante para cada tipo de cabello.

HENRY-COLOMER

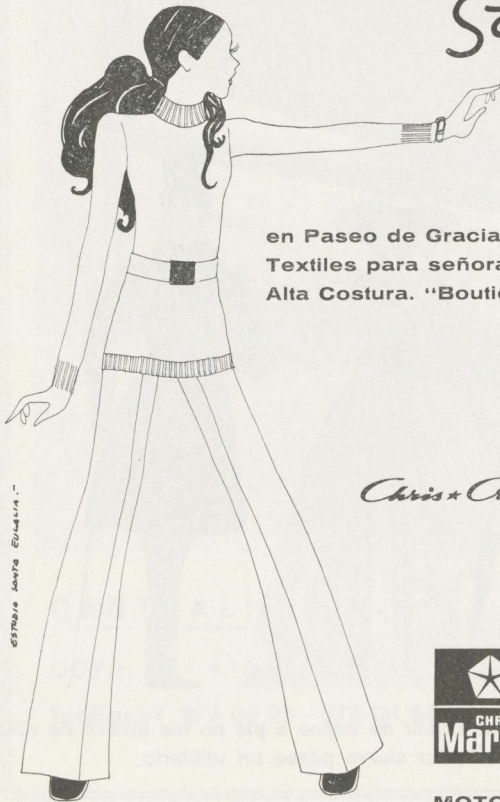

Santa Eulalia
BARCELONA

en Paseo de Gracia, 60
Textiles para señora y niña.
Alta Costura. "Boutique"

en Paseo de Gracia, 93
Sastrería y camisería para
caballero y niño.
"Boutique-Sport". Deportes.
Especialistas en Náutica.

Chris + Craft

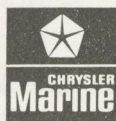
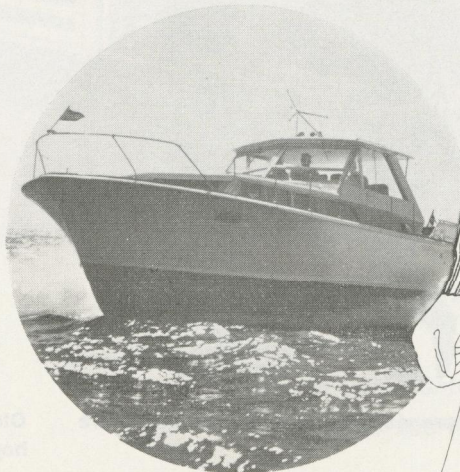

MOTORES FUERA BORDO



ESTUDIO SANTA EULALIA

PRUEBA DE ATENCION

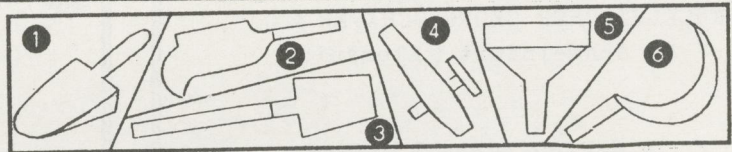

PASATIEMPOS
DE
¡ALARMA!

OBSERVAR Y PARTICIPAR

Observe atentamente el dibujo superior. En él está representado, de forma disimulada, uno de los seis objetos numerados del recuadro inferior. ¿Sabría usted encontrarlo?

Como todos ustedes saben, el premio consiste en una cena para dos personas en un acreditado restaurante de Barcelona, y dos invitaciones para asistir a un espectáculo de cine o teatro, a elección. Si el premiado es de fuera de Barcelona, se le remitirán 500 pesetas. En caso de haber más de un acertante se discernirá el premio mediante sorteo.

Dirijan sus cartas a Revista ¡ALARMA! Cuartel Central de Bomberos, Provenza, 178 - Barcelona-11.

Del concurso correspondiente al número anterior de ¡ALARMA! y hecho el correspondiente sorteo entre todas las soluciones recibidas, resultó premiado don LORENZO BONET, c./ Jacinto Verdaguer, 38, 3.º - Manresa. (Barcelona).

Arandelas - Abrazaderas (flejes y alambres)
Tapones radiador y gasolina - Embellecedores
Moldes - Matrices - Etc., etc.

TALLERES MECANICOS

A. RAMOS

Marqués del Duero, 156
Teléfono 223 52 91
BARCELONA - 15

Leonardo de Vinci, 26, sótano 1.º
Teléfono 337 52 30
HOSPITALET DE LLOBREGAT

TALLER DE BARNIZADOS

Isidro Piñol

Rocafort, 189 Teléf. 230 28 57 Barcelona

F A G

C S B

C. SOLER ALMIRALL, S. A.
Primera fábrica española de
rodamientos, fundada en 1917

SAN JUAN DESPI (BARCELONA)

Calle de las Planas, 3

Con la colaboración y
asistencia técnica de

KUGELFISCHER GEORG SCHÄFER & C.º,
de Schweinfurt (Alemania)

DISTRIBUIDORA DE VENTAS:

FAG ESPAÑOLA, S. A. - Las Planas, 3

S. JUAN DESPI (Barcelona)

Sucursales y Delegaciones en:

MADRID - BILBAO - ZARAGOZA - SEVILLA

S. SEBASTIAN - VALENCIA - VIGO y BILJON

CINE

ATLANTA



TRAFALGAR, 2 y 4

BARCELONA

INDUSTRIAS ARTISTICAS SANITARIAS, S. L.

INARSA

Fabricación accesorios cuarto de aseo

Cobalto, 142 - 146
Oficinas y Exposición: 3.ª planta
☎ 337 33 36 - 337 47 86 - 337 80 40
HOSPITALET

CONFECCIONES

“BAVER” S.A.

TORRE VELEZ, 16 - TELEF. 236 69 16 - 235 49 41

BARCELONA - 13

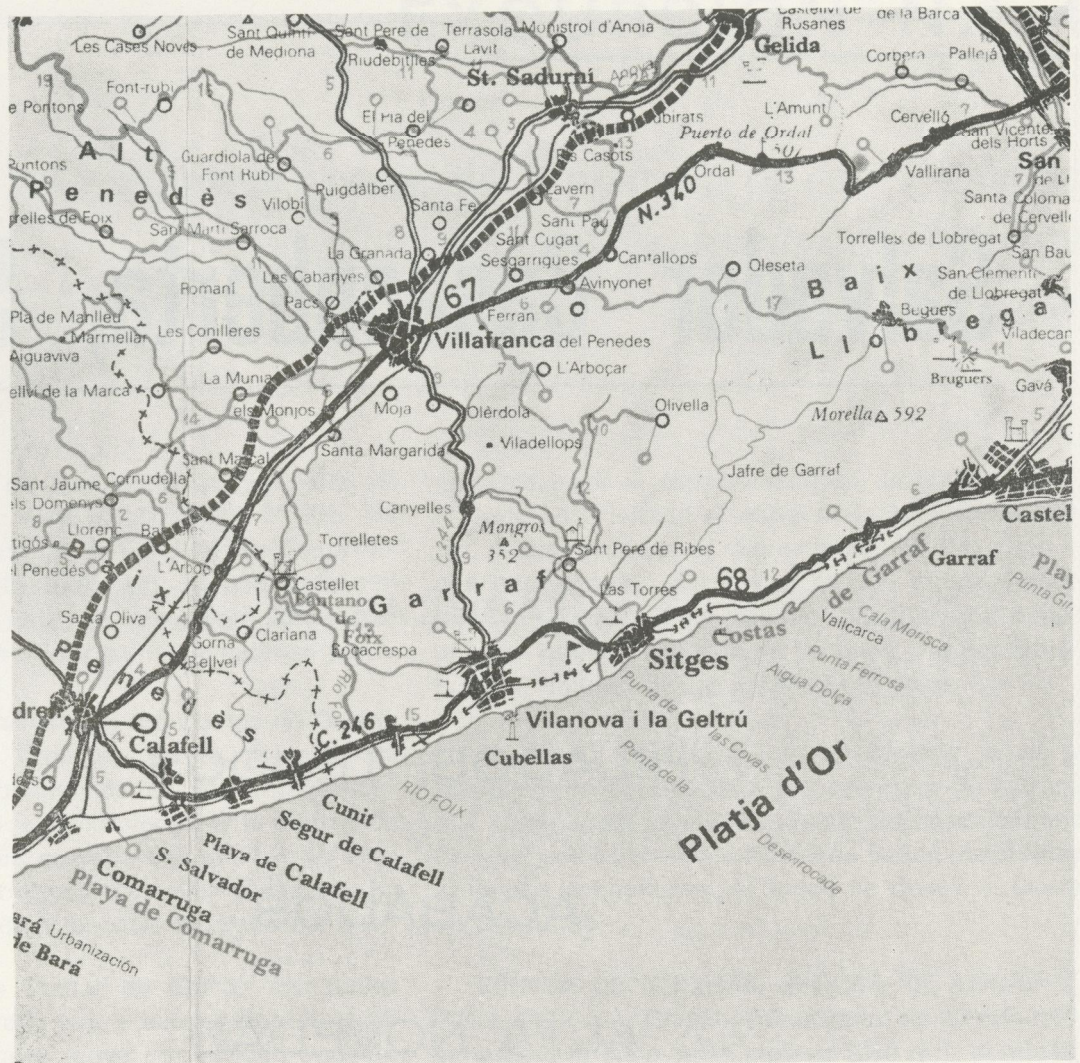

SECCION DE VIAJES

Por Comodoro Valentín

El itinerario estudiado es de medio día, debido a la proximidad de las fiestas Navideñas. Además, los días invernales se hacen cortos, acostumbran a ser fríos y lluviosos y solamente se hacen aprovechables para salir al campo si nos encontramos, al levantarnos, con una mañana soleada.

Ofrecemos a todos vosotros una bonita excursión, sin muchas complicaciones de itinerario. Pero al regreso, habremos pasado medio día en el campo, oxigenándonos, tan necesario para continuar resistiendo la atmósfera casi irrespirable de la ciudad.

Salvador Casacuberta, S. A.

FABRICAS DE
HILADOS, TEJIDOS
Y
ACABADOS
ALTA NOVEDAD



Ausias March, 37

Teléf. 245 18 00

BARCELONA-10

EXCURSION N.º 4

VILANOVA I LA GELTRU - PANTANO DE FOIX - L'ARBOÇ

VILAFRANCA DEL PANADES

Circuito de 124 Km.

Se puede salir de Barcelona por la pista de Castelldefels hasta: CASTELLDEFELS, 21 Km. Se cree que fue fundada en la Edad Media; está dominada por un castillo edificado en una loma cercana. Elegida como estación veraniega, con importantes urbanizaciones y magnífica y extensa playa.

Esta carretera, llamada de las Costas de Garraf, corre junto a los arenales de la playa hasta GARRAF, 9 Km. Población de escasa importancia, punto de arranque de excursiones a la Sierra de la Morella, cima más elevada del macizo de este nombre, de características muy especiales por su composición calcárea y escasa vegetación.

Se remontan las Costas de Garraf, con bellas vistas sobre el dilatado mar y los constantes acantilados, para descender luego por el lado opuesto hacia VALLCARCA, 4 Km. Población formada casi exclusivamente por las familias obreras de la fábrica de cemento. Destacan unos edificios junto a los acantilados que por su aspecto denotan la suntuosidad que sus propietarios, los Güell, quisieron darles.

En el tramo de carretera que se sigue, hay varios caminos, más o menos practicables, que conducen a instalaciones de baños y comidas, que invitan a pasar junto al mar unas horas agradables.

SITGES, 6 Km. Estación veraniega, Museos Cau Ferrat, Maricel y Romántico.

Se pasa también junto al santuario de Nuestra Señora del Vinyet, de gran veneración en la comarca.

VILANOVA Y LA GELTRU, 8 Km. Importante población industrial, junto al mar. La playa ha quedado

maltrecha por la construcción de un embarcadero. Merece ser visitado el antiguo Castillo de La Geltrú, reconstruido muy dignamente. Es del siglo X con editamientos del XIV y XV. De mucha importancia es la Biblioteca Museo Balaguer que ocupa un gran edificio rodeado de jardines. Parque Samá, junto al colegio de los RR.PP. Escolapios.

Pasada la Rambla, y a mano derecha, cruza la población en sentido N. S., la carretera de l'Arboç que corre entre sembrados hasta llegar al Pantano de Foix, que se bordea a través de bellos panoramas y lugares acogedores. Al fondo se divisa la sierra de Montmell.

ERMITA DE NUESTRA SEÑORA DE LOURDES, 7 Km. (120 m.). Desde el Santuario, en 30 minutos, se sube a la cima de la atalaya (280 m.), dominándose desde allí un extenso panorama.

Pasado el pantano se entra en:

CASTELLET, 7 Km. En sus alrededores hay la ermita de la Mare de Déu de Muntanyans, una capilla románica de Sant Esteve y el agregado de les Masuques, las ruinas de un antiguo castillo, magníficamente reconstruido en su parte exterior. La carretera que se seguía desemboca a la general de Valencia por Vilafranca en:

L'ARBOÇ, 1 Km. Población agrícola e industrial donde tenían mucha importancia los tradicionales encajes de bolillos.

Por la derecha se efectúa el regreso a Barcelona por Vilafranca, l'Ordal y Molins de Rei.

Y nada más. Feliz excursión, y al mismo tiempo aprovechamos la ocasión para desear a todos nuestros amigos y colaboradores, ¡FELIZ AÑO 1973!

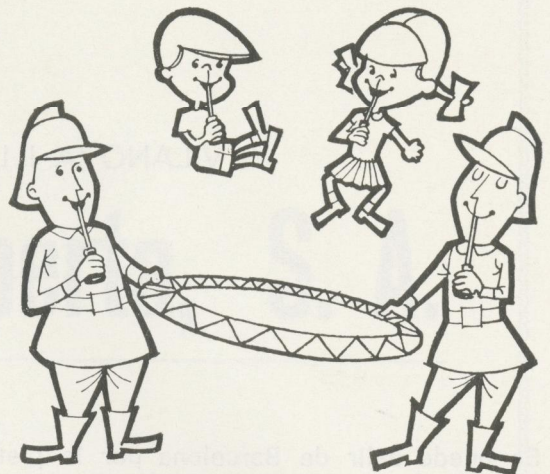

**CACAO
RAM**

ESTIMULA LOS REFLEJOS.
APORTA GRAN VIVACIDAD
Y ENERGIA FISICA.



Ram... Ram... Rampataplám!

AUTOSERVICIOS CAPRABO, S. A.

SUPERMERCADOS DE ALIMENTACION PLANTAS DE VENTA:

- N.º 1 - Av. S. Ant.º M.º Claret, 318-322
Teléfono 255 70 78
- N.º 2 - Calle Mandri, 11-13
Tels. 247 11 13 - 248 09 37
- N.º 3 - Calle Calaf, 25
Teléfono 227 22 78
- N.º 4 - Calle C. Beethoven, 16
Teléfono 250 34 10
- N.º 5 - Calle Aribau, 176
Teléfono 218 38 87
- N.º 6 - Autopista Castelldefels
Km. 15,700
- N.º 7 - Comarruga (Vendrell)
- N.º 8 - Paseo Fabra y Puig, 206
Teléfono 251 11 91
- N.º 10 - Honduras, 76-78 (Meridiana)
Teléfono 349 10 66
- N.º 11 - Ganduxer, 14-16 y 18
Teléfono 230 50 48
- N.º 12 - Travesera de Gracia, 72-78
217 75 00
- N.º 13 - Avda. José Antonio, 538
Teléfono 254 84 73

ALMACEN:

Mediodía, 1 al 9 (Hospit.)
Teléfono 337 25 39

OFICINAS:

Mediodía, 1 (Hospit.)
Teléfono 337 58 12

MATERIAL PORTUARIO Y TRANSPORTES S. A.

(MAPORT, S. A.)

ALMACENES GENERALES DE DEPOSITO



OFICINAS:

Plaza Antonio López, 2, 1.º
Despacho 12 y 17
☎ 310 21 97

ALMACENES:

Agricultura, 96-116 y
Venezuela, 77-85
☎ 307 25 07

BARCELONA



FINANCIERA MECANICO ELECTRICA, S. A.

MATERIAL CONTRA INCENDIOS

CALLE DE FEDERICO SALMÓN, 9 - MADRID-16 - TEL. 259 72 05
 APARTADO DE CORREOS 19.275 - TELEGRAMAS: «FIMELECTRIC»



DESDE LA
 AUTOBOMBA
 PESADA...

PG - 4500
 Especial para combatir fuegos urbanos

...AL VEHICULO
 LIGERO

A - 515
 Especial para combatir fuegos forestales

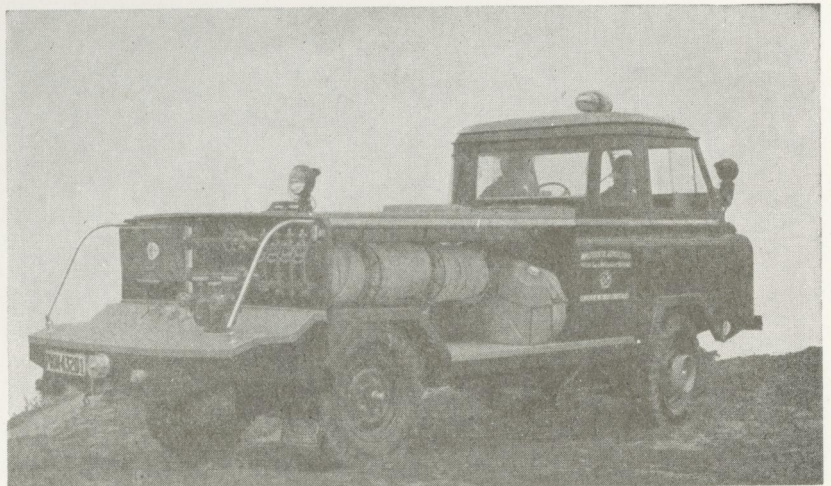

Otros
 productos
FIMESA

- AUTOBOMBAS
- MOTOBOMBAS
- AUTO ESCALAS
- INSTALACIONES FIJAS
- CONTRA INCENDIOS
- MANGUERAS
- MATERIAL AUXILIAR

VEHICULOS
 ESPECIALES:

- RECOGIDA DE BASURAS
- LIMPIEZA DE ALCANTARILLAS
- ASPIRADORES DE LODO
- BARREDORAS
- RIEGO
- LIMPIEZA ALTA PRESIÓN
- ESPARCIDORES DE ARENA Y SAL
- ALJIBES
- SEÑALIZACION
- PISCÍCOLAS
- FRIGORÍFICOS

porteros electrónicos

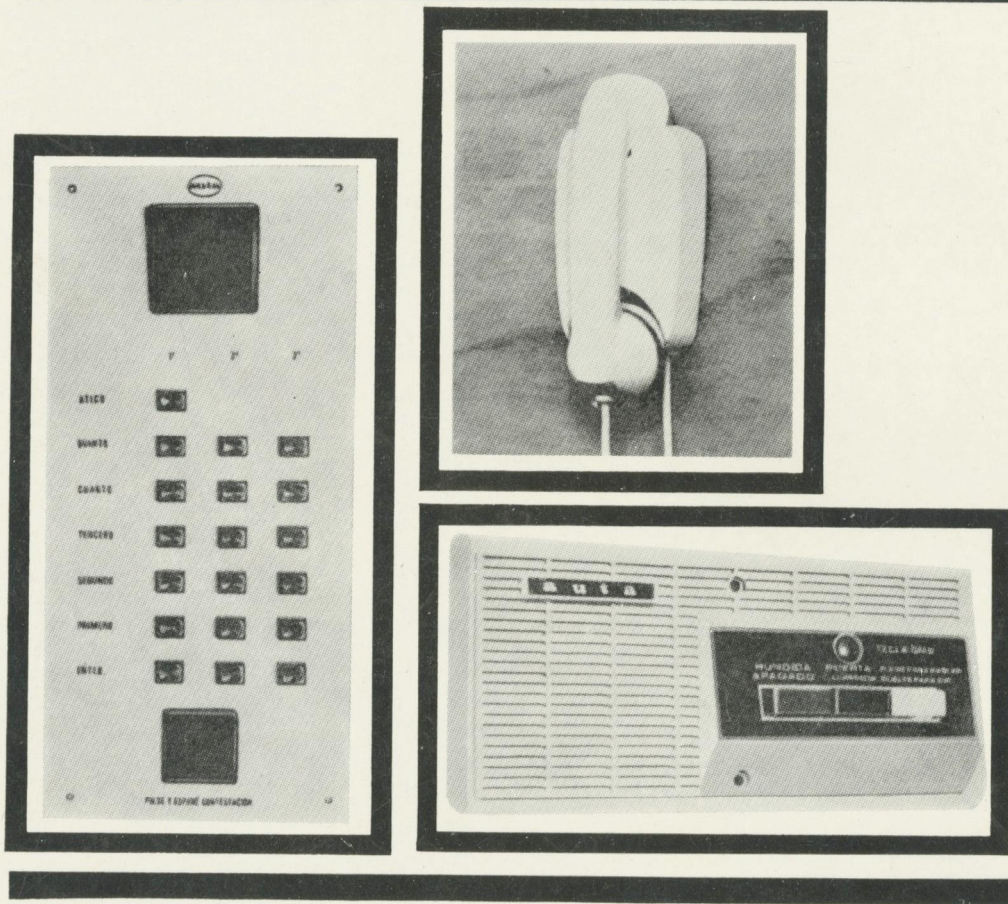

telefonía privada



fabricado por:

transvOX sa

distribuidor exclusivo para barcelona

plana-fabrega

Gavá, 24-26, 3° tels. 223 30 31- 325 98 93 BARCELONA-14