

# Avantprojecte d'implantació de rampes mecàniques al Carrer Poesia.

Entre el Passeig de la Vall d'Hebron i el Carrer de Vayreda,  
al barri de Montbau, al Districte de d'Horta-Guinardó,

9 de març de 2022

---

# 01

## Situació i emplaçament





## Situació i emplaçament

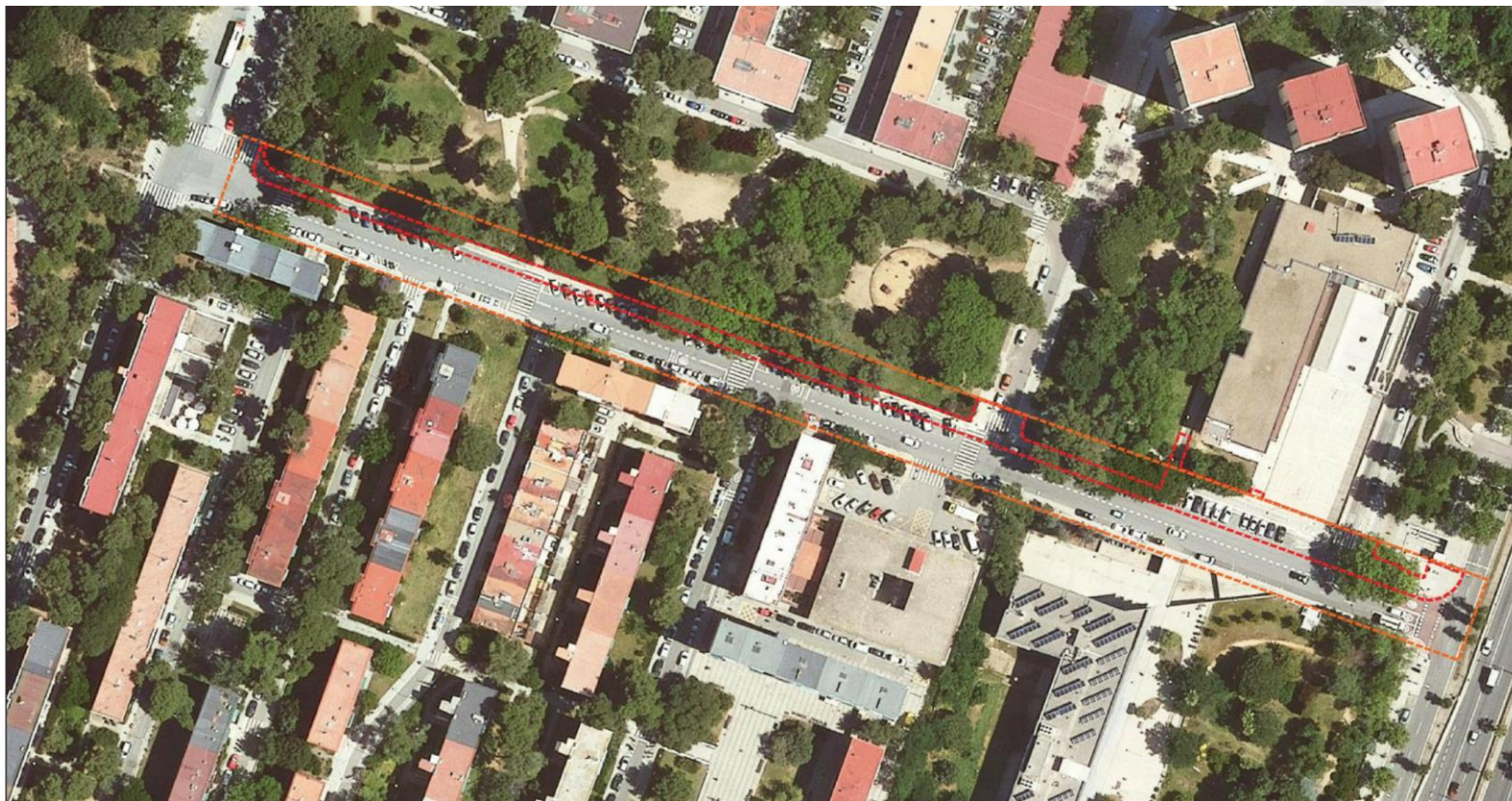

- — — — — ÀMBIT DE REFLEXIÓ  
7.395 m<sup>2</sup>
- — — — — ÀMBIT D'ACTUACIÓ  
1.810 m<sup>2</sup>

*Fotoplànol de l'àmbit.*

# 02

## Antecedents



## Antecedents històrics

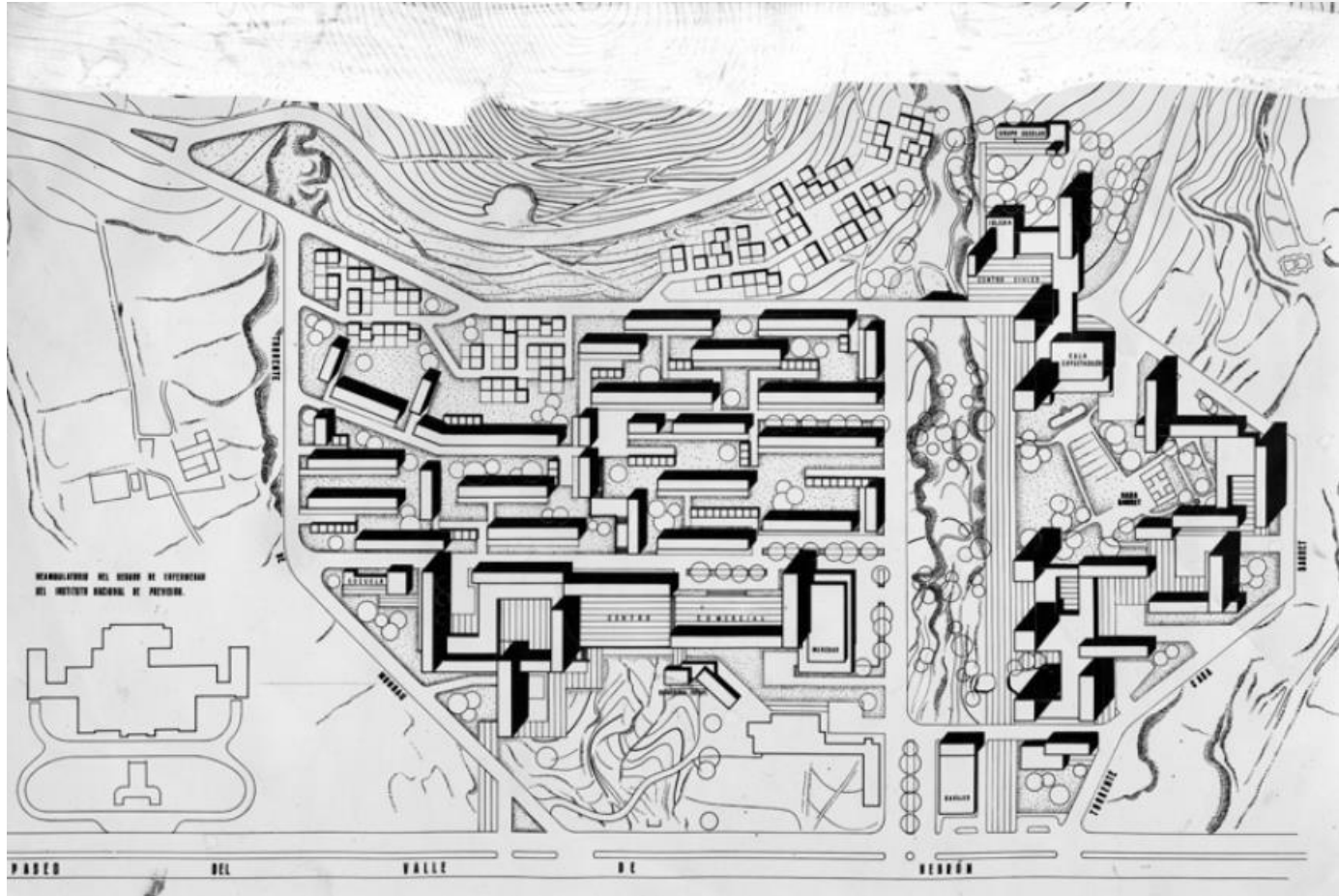

*Planta del barri de Montbau, per Giráldez,  
López Íñigo; Subías Arquitectes.*



## Planejament Urbanístic



*Planejament vigent de l'àmbit d'actuació.  
Portal d'Informació Urbanística*

# 03

## Estat actual





## Descripció de l'estat actual

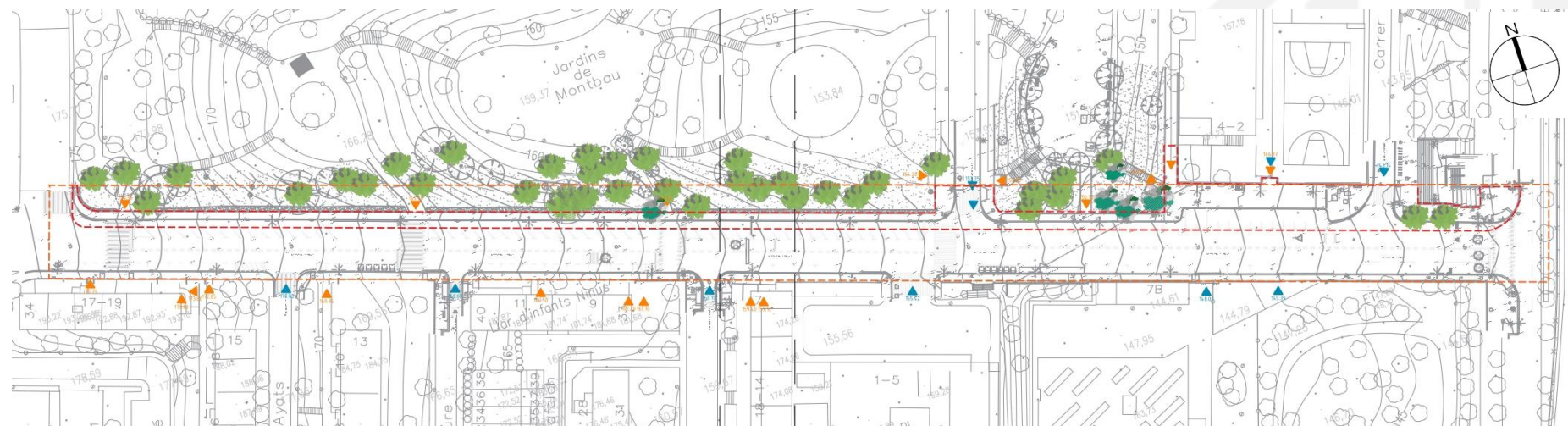

*Planta estat actual general del carrer de la Poesia*

--- ÀMBIT DE REFLEXIÓ  
7.395 m<sup>2</sup>

--- ÀMBIT D'ACTUACIÓ  
1.810 m<sup>2</sup>





## Descripció de l'estat actual

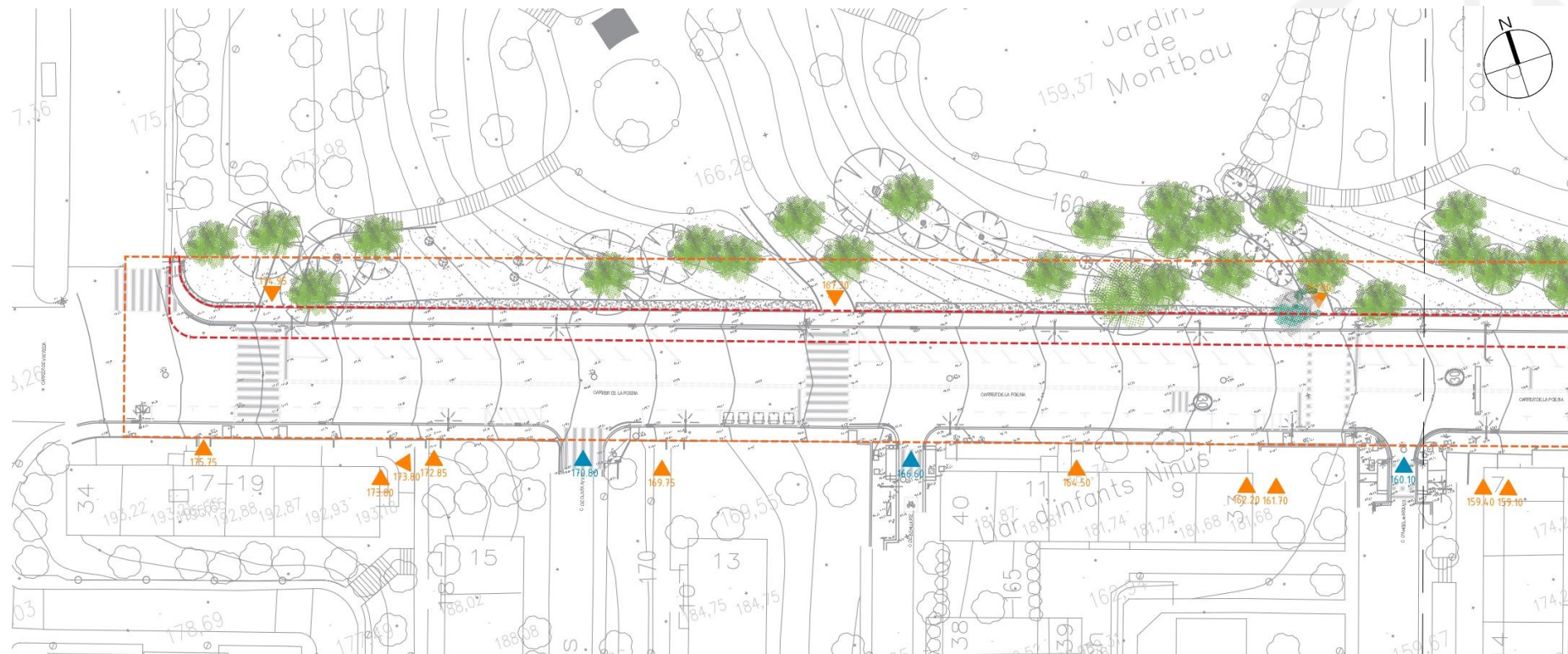

*Planta estat actual detall del carrer de la Poesia*

- ÀMBIT DE REFLEXIÓ  
7.395 m2
- ÀMBIT D'ACTUACIÓ  
1.810 m2



## Descripció de l'estat actual

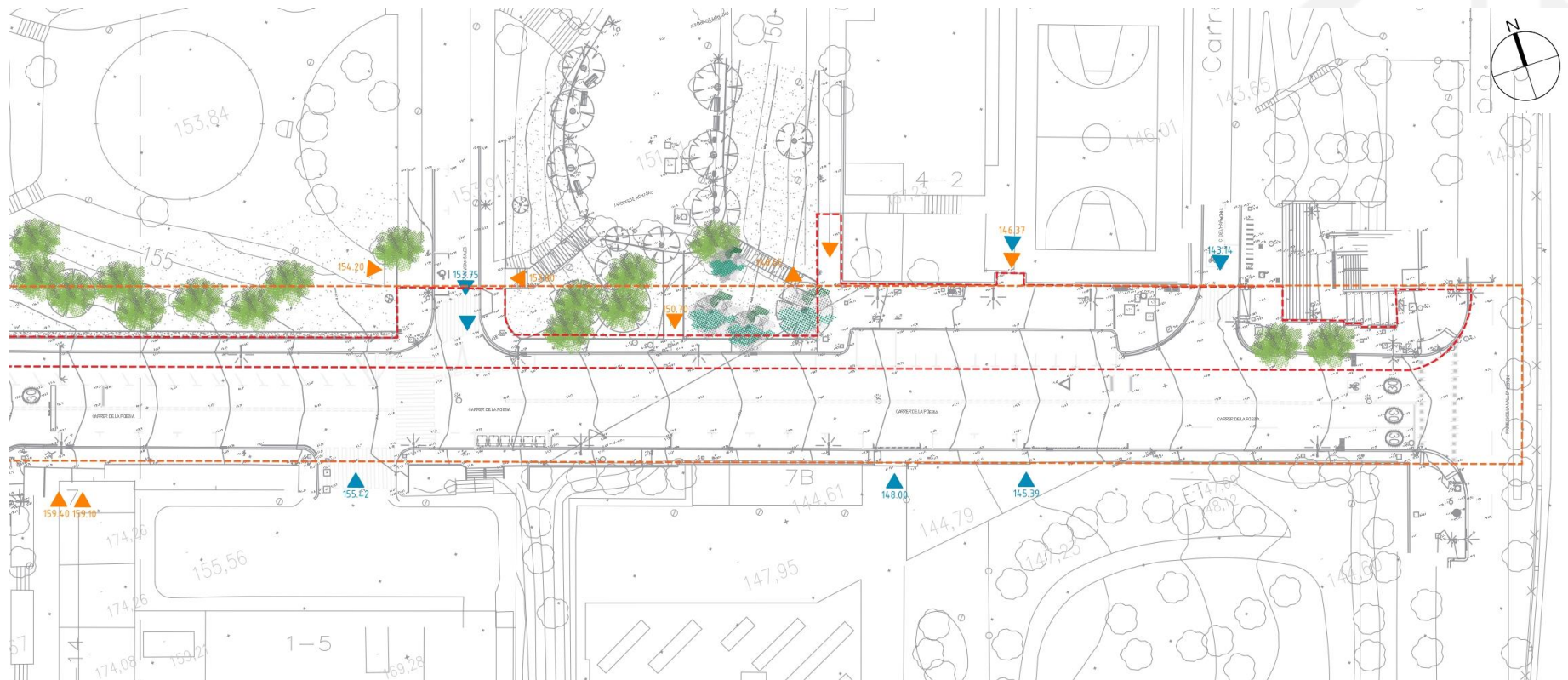

--- ÀMBIT DE REFLEXIÓ  
7.395 m<sup>2</sup>

--- ÀMBIT D'ACTUACIÓ  
1.810 m<sup>2</sup>

*Planta estat actual detall del carrer de la Poesia.*



## Descripció de l'estat actual

Secció A-A' del carrer de la Poesia

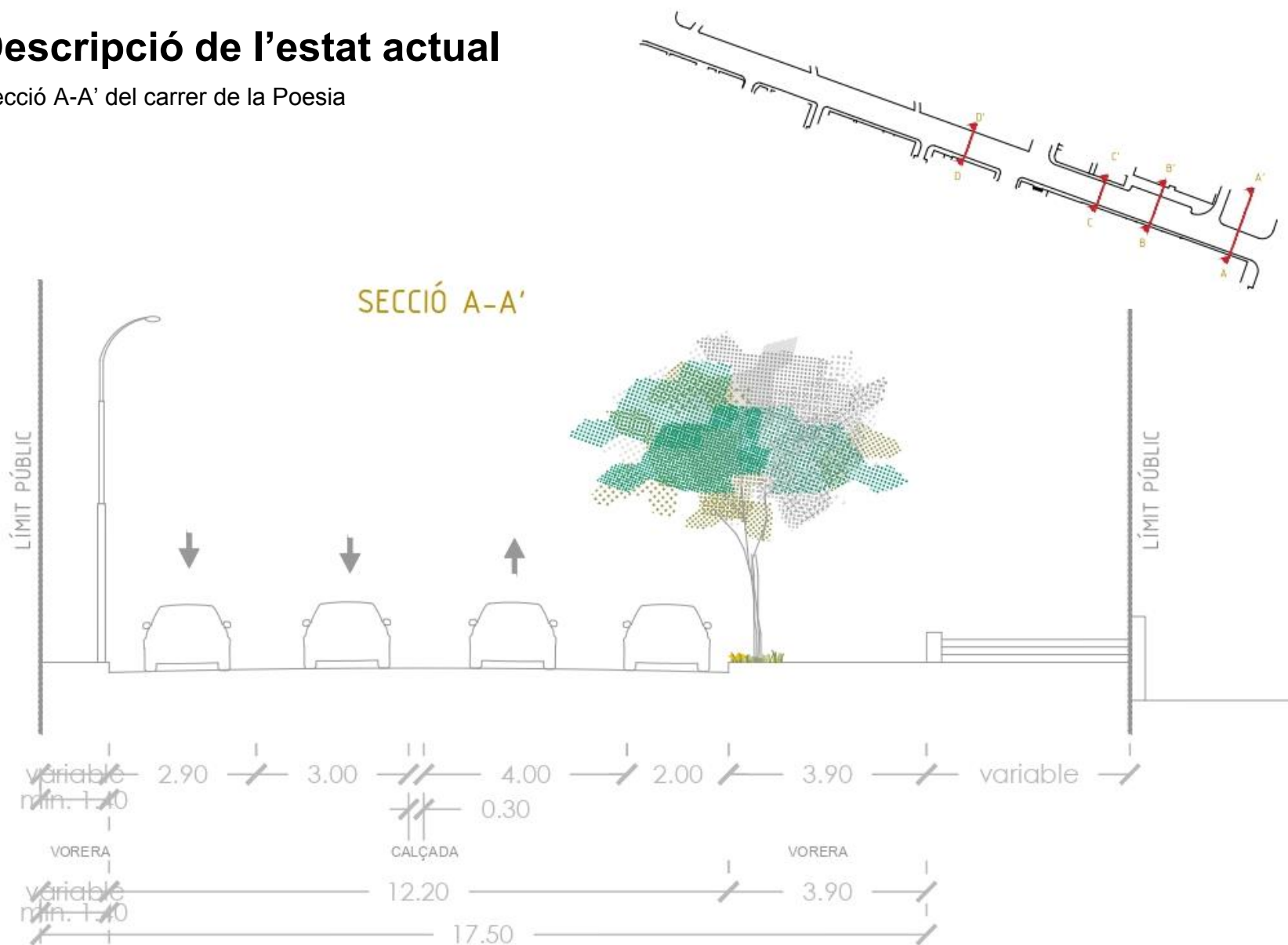



## Descripció de l'estat actual

Secció B-B' del carrer de la Poesia

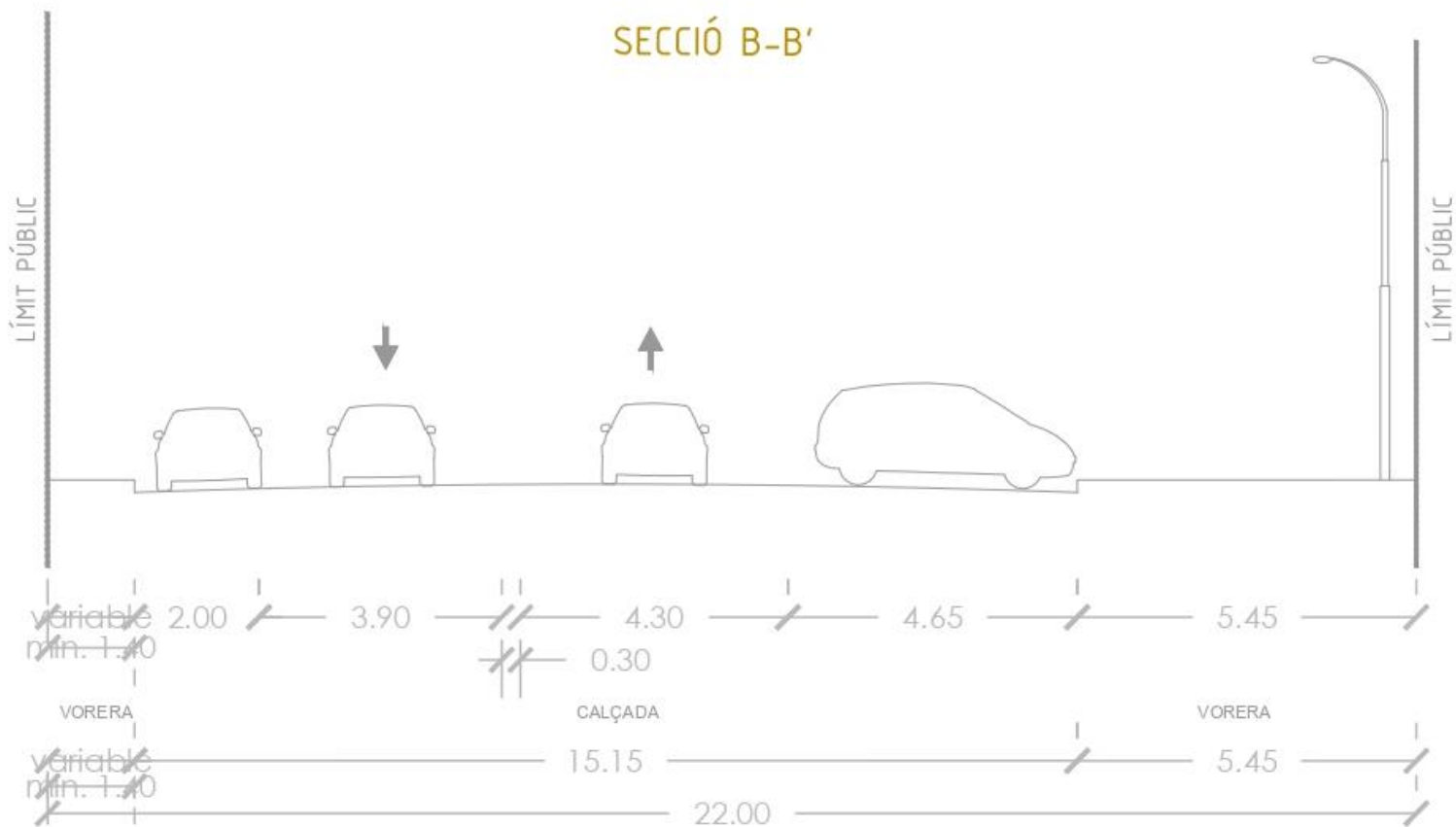
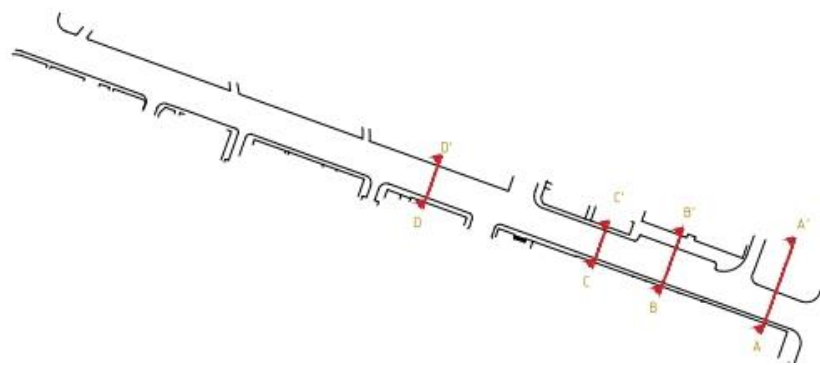



## Descripció de l'estat actual

Secció C-C' del carrer de la Poesia

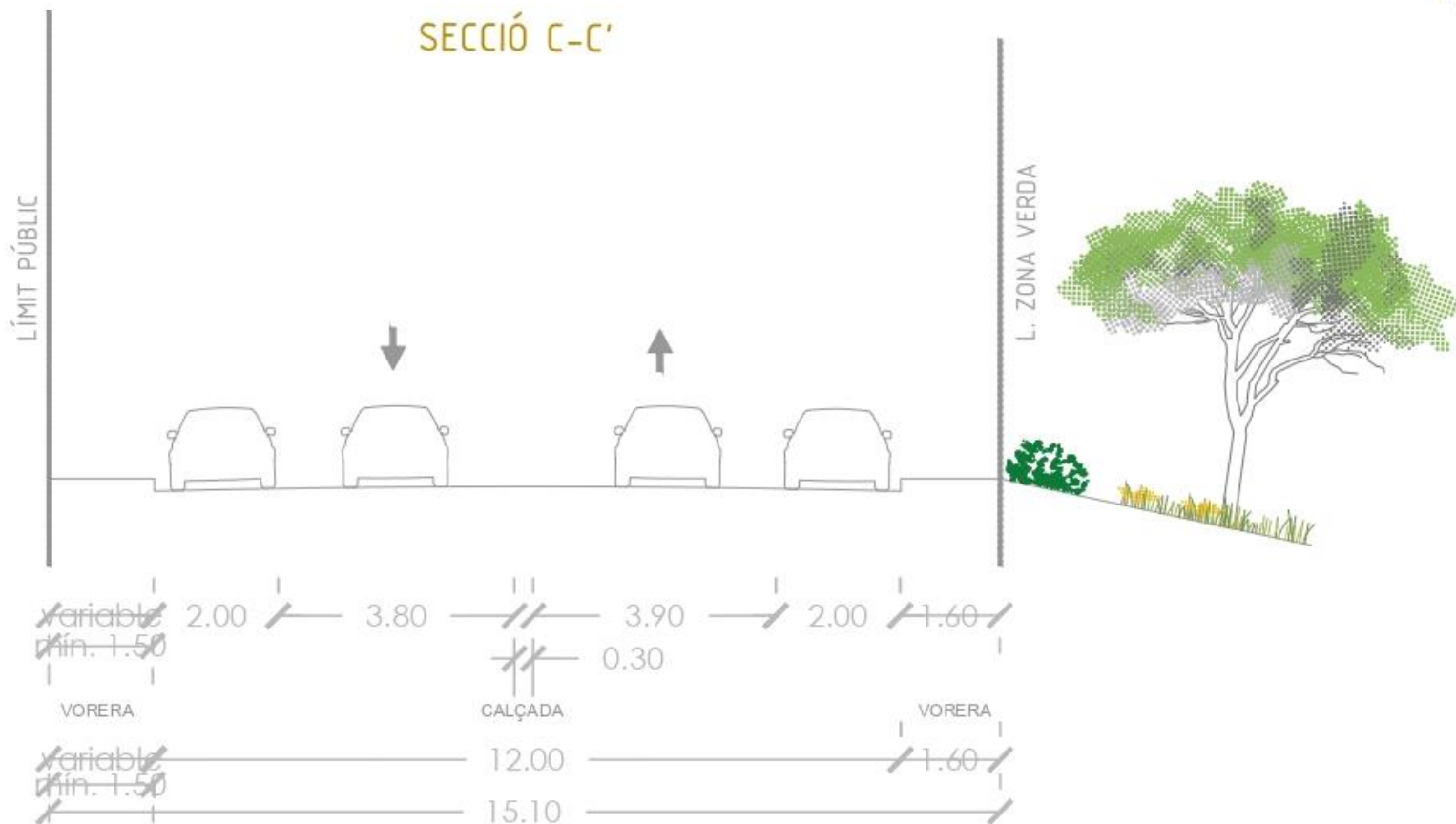
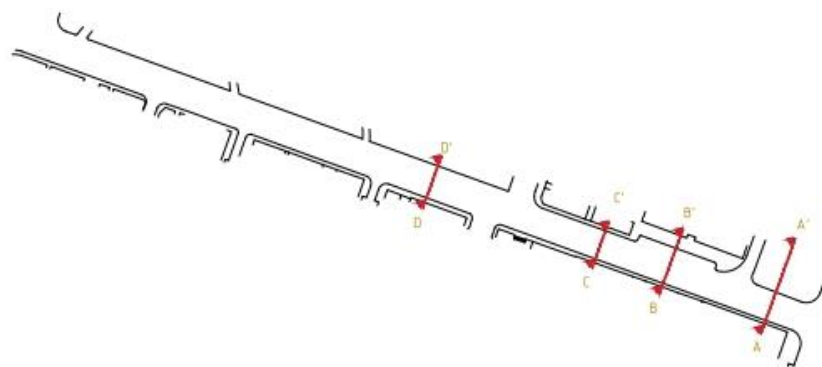



## Descripció de l'estat actual

Secció D-D' del carrer de la Poesia

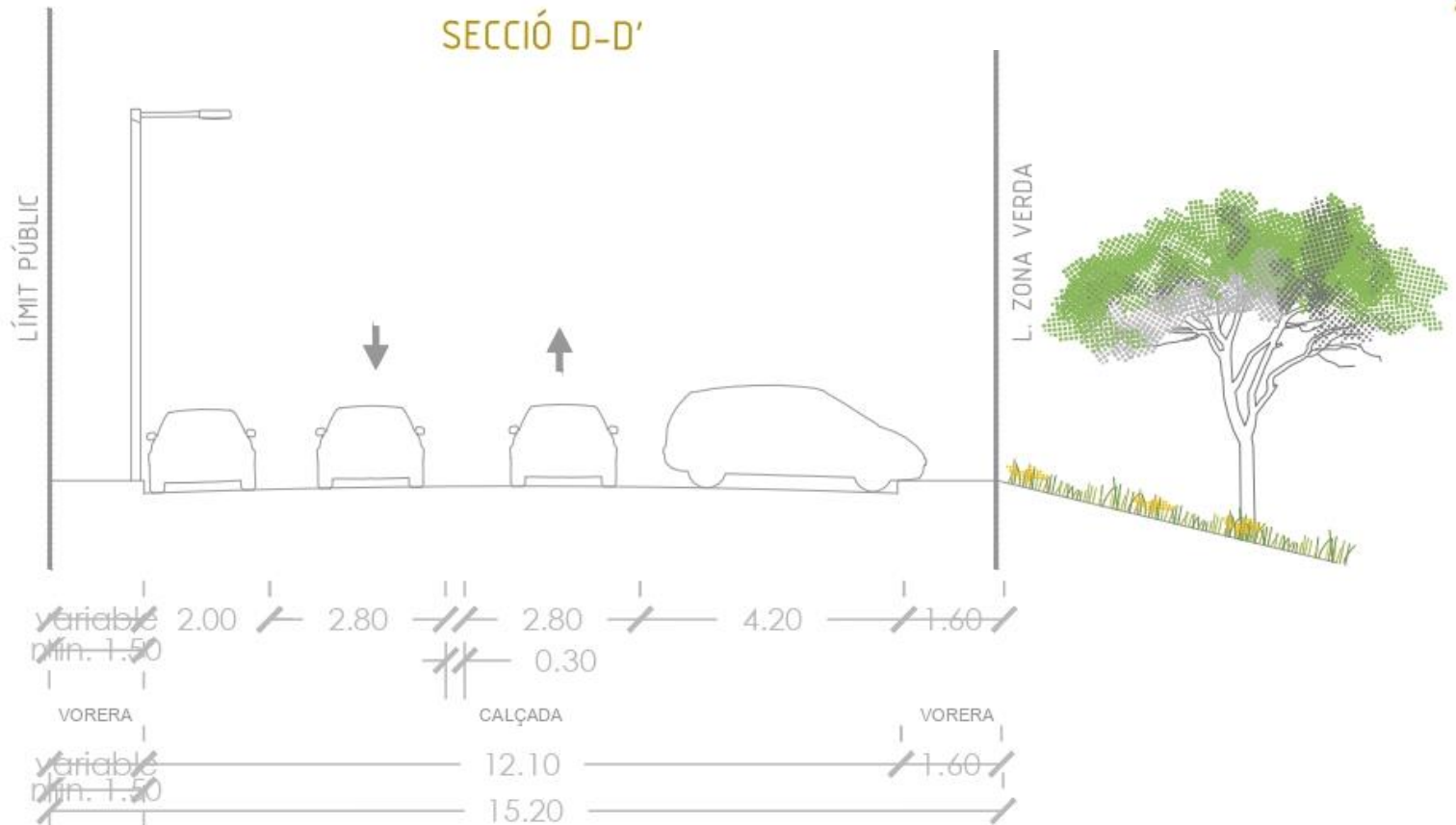
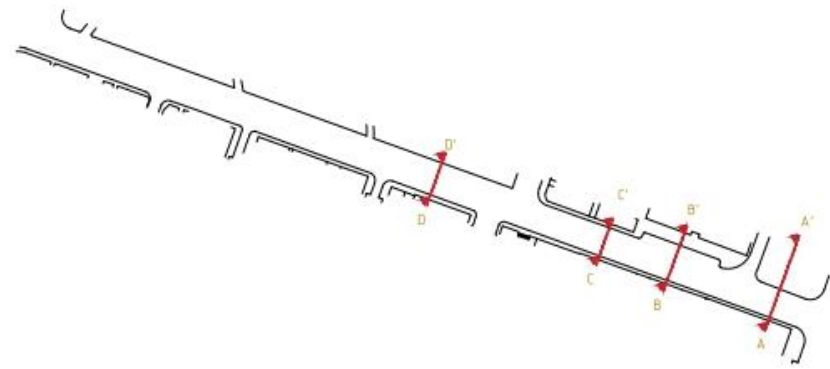



## Descripció de l'estat actual



*Pendent pronunciada i constant, del 10%,*



*Peces de paviment trencades.*

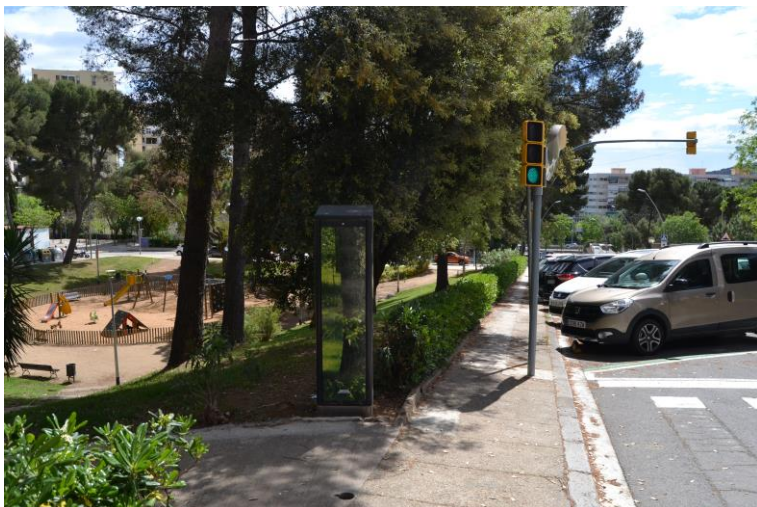

*Voreres estretes, d'un mínim d'1.60 metres d'amplada.*



*Ocupació de vorera per vehicles estacionats en bateria.*

# 04

## Objectius







## Objectius

- Millora de l'accessibilitat i **millora de la mobilitat a peu** en el barri, garantint la seguretat dels vianants.
- Respectar els **usos actuals de l'entorn de les rampes**: accessos als blocs d'habitatges i equipaments existents, així com mantenir la permeabilitat d'accés als Jardins de Montbau.
- Minimitzar les afectacions de la vegetació existent.
- Preservar el major nombre de places d'aparcament possible.

# 05

## Características Rampes





## Criteris a tenir en compte

### FOSSAT

- Amplada 1,60 (interior) + 20 cm per banda
- Profunditat 1,80 metres (interior)
- Evitar acumulació d'aigua.

### DIMENSIONS

- Desnivell màxim de 9 metres
- Pendent màxima de 12 °
- Longitud màxima de 60 metres
- Velocitat de treball de 0,50 m/s (amb passatgers) i velocitat lenta de 0,20 m/s (sense passatgers)

### ARMARIS

- Necessitat de disposar d'armaris de control propers

### AFECTACIÓ PINASSA.

- La pinassa afecta al funcionament de la rampa i per tant,
- requereix de més manteniment.

### PROTECCIÓ LATERAL

- Es necessària una protecció mínima de 50 cm entre rampa i calçada.

Esquema d'un tram de rampa mecànica.

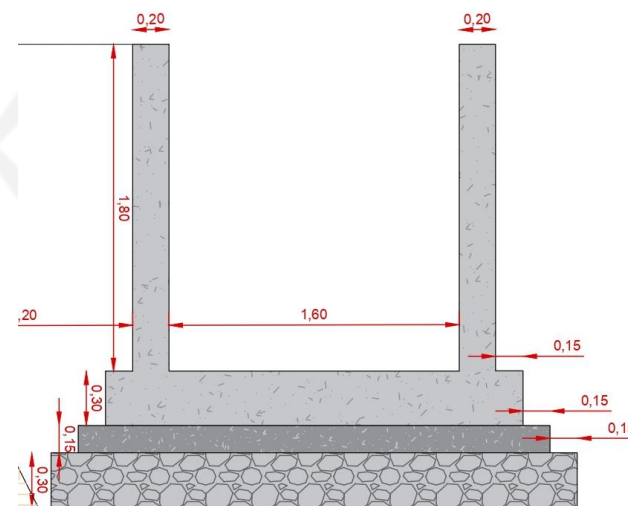
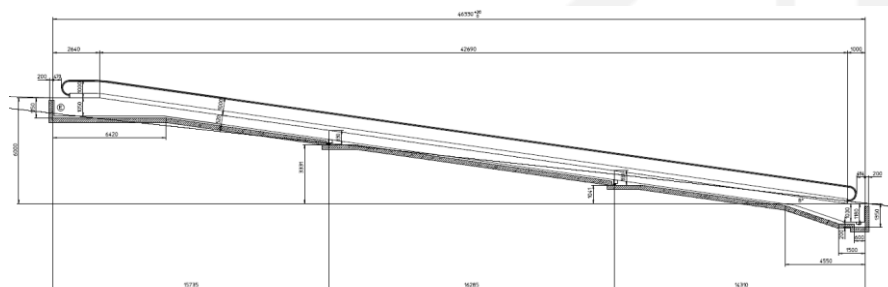

Secció esquemàtica del fossat de les rampes.

# 06

## Condicionants





## Xarxa de gas

- Canalitzacions
- Càmera de gas
- Accés zona verda

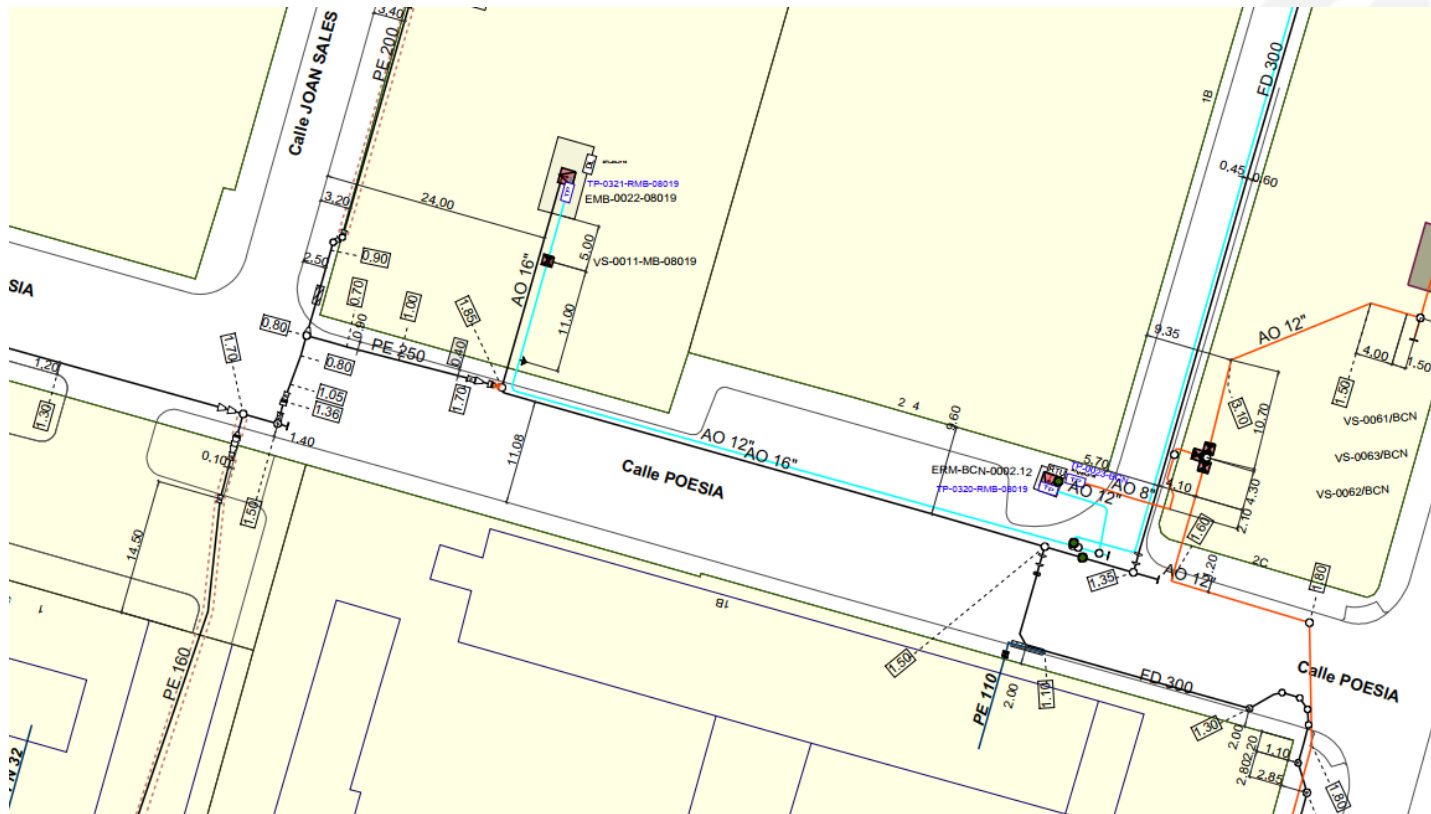

Planta del servei existent de gas (AsBuilt). NEDGIA Catalunya.



## Xarxa de gas – desviament tub 12” (mitja pressió)

- Pressupost instal·lació → 268.845 €
- Pressupost Obra civil → Pendent de valorar

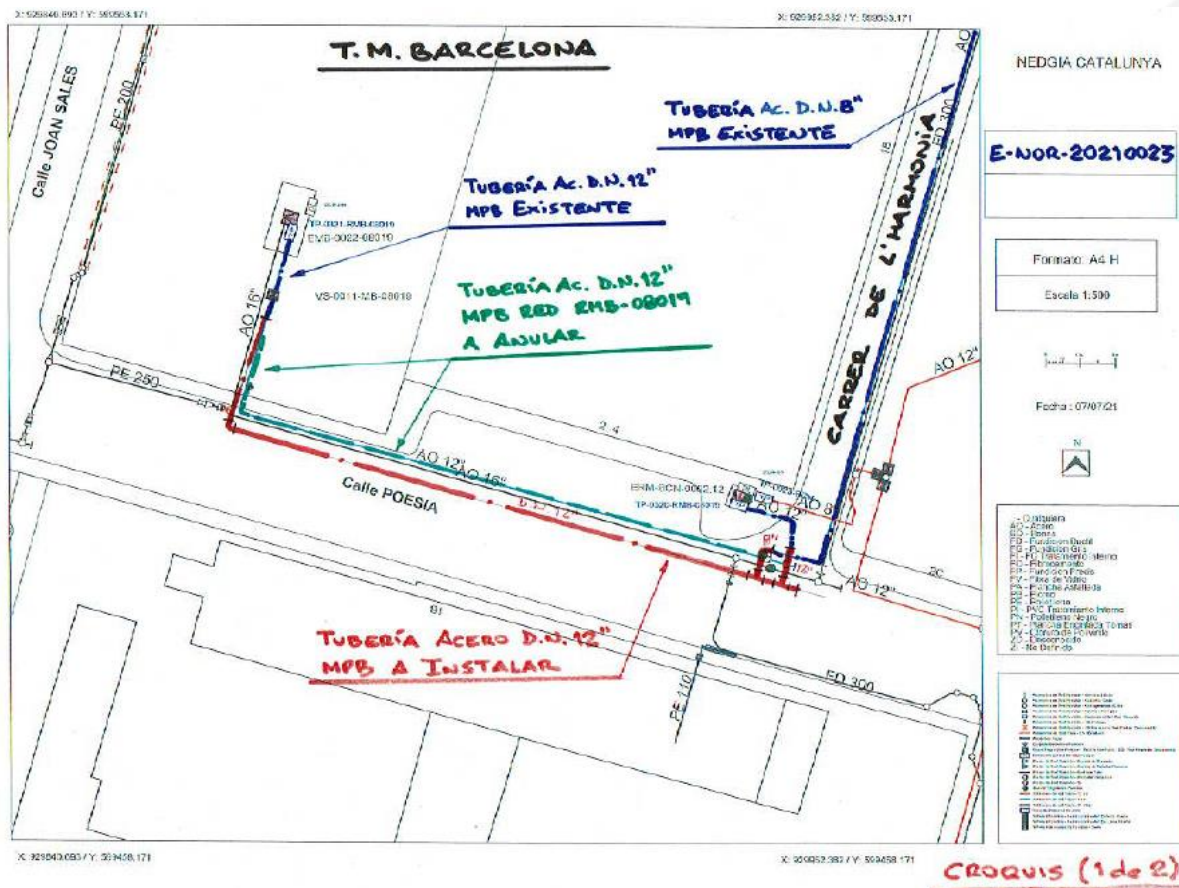



## Xarxa de gas – desviament tub 16” (baixa pressió)

- Pressupost instal·lació → 335.094 €
- Pressupost Obra civil → Pendent de valorar
- Problemàtica accés a Zona verda

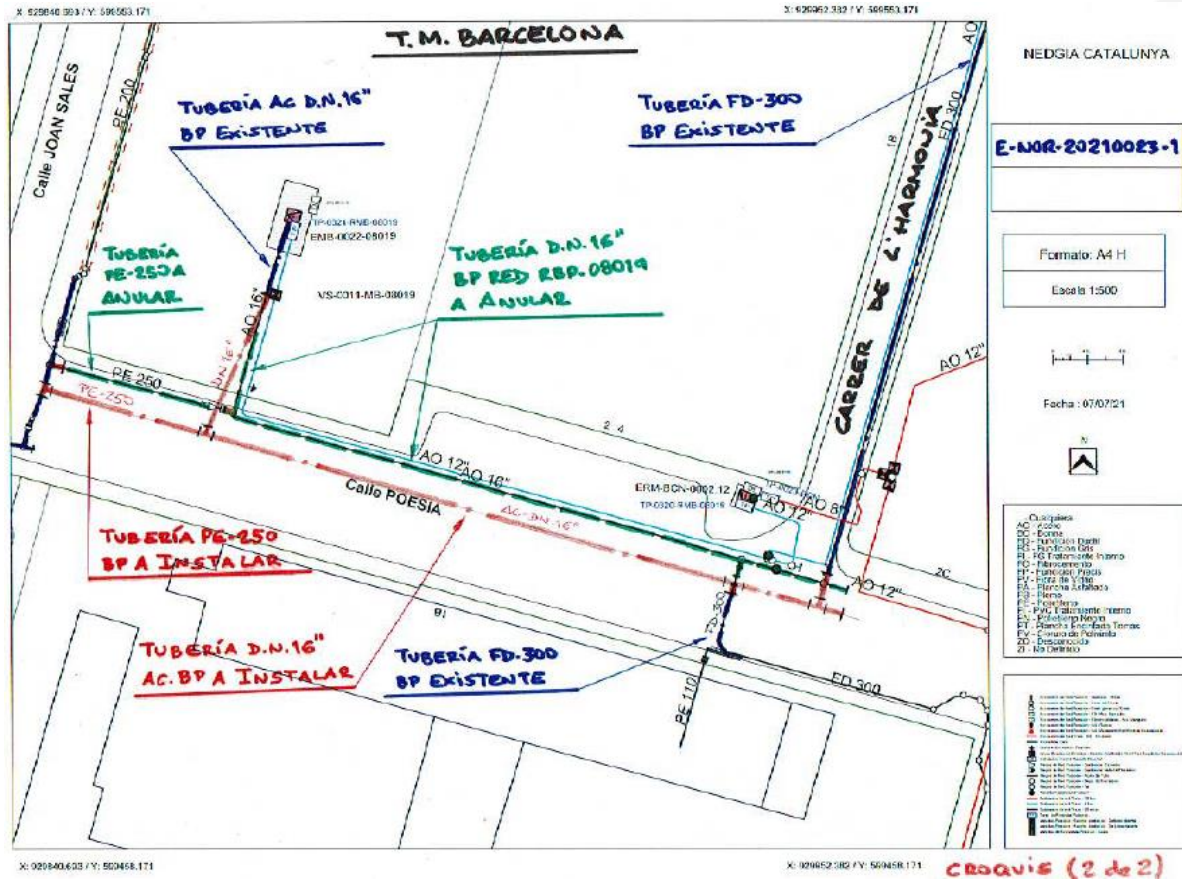

Esquema proposta desviament de gas segons assessorament de la companyia. NEDGIA Catalunya.



## Xarxa de gas

- Desviament de les canonades D.N. 12" i D.N. 16" és de **603.939\* €**

\*Cal afegir l'obra civil de l'actuació.

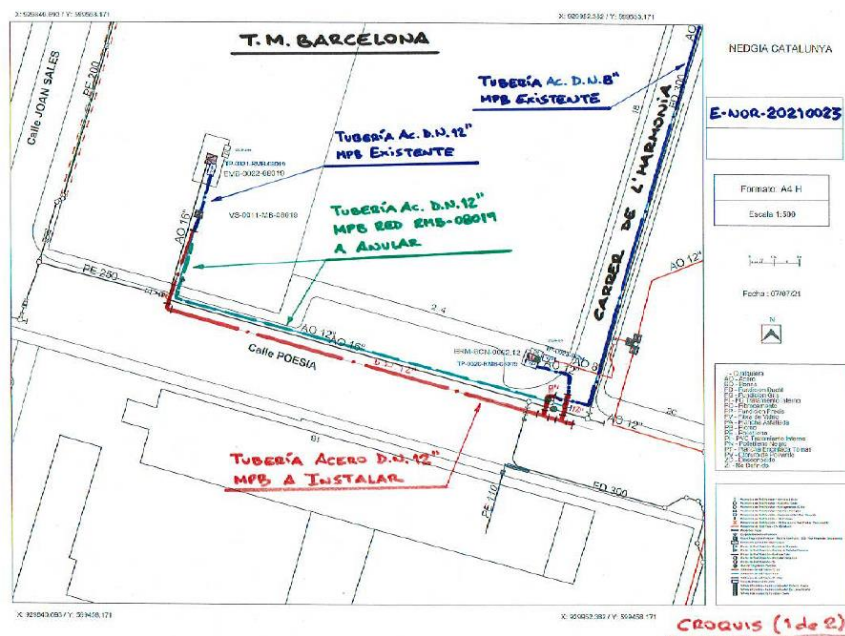

Esquemes proposta desviament de gas segons assessorament de la companyia. NEDGIA Catalunya.





## Façana accessible



*Imatge estat actual façana de l'Institut Narcís Monturiol en el carrer de la Poesia.*

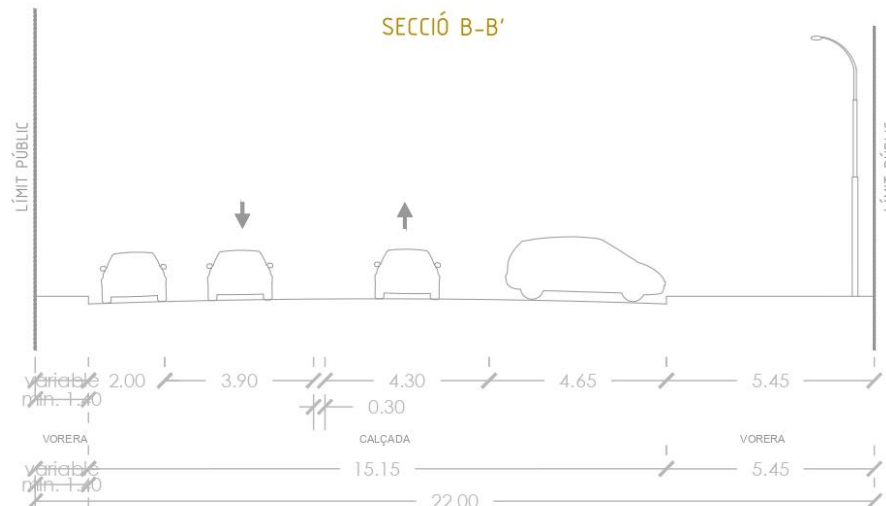

*Secció actual del carrer, altura institut.*



## Façana accessible

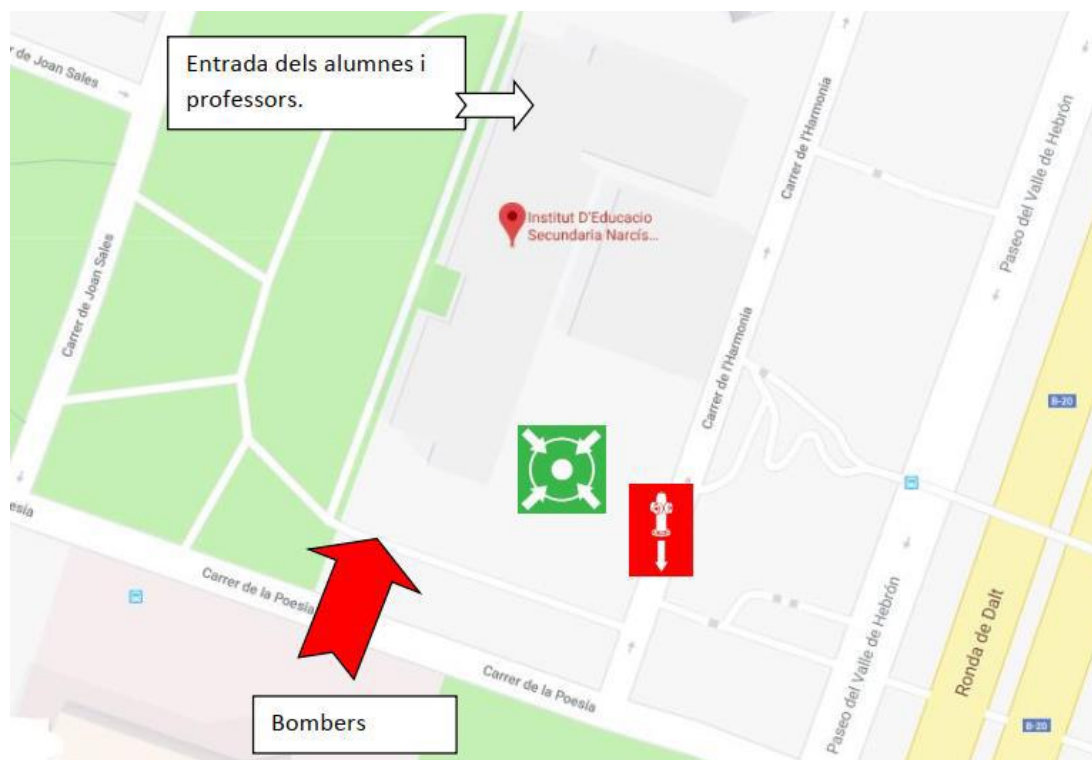

*Pla d'emergència de l'Institut Narcís Monturiol.*

Franja de 5 metres d'accés per a serveis i manteniment, i segons el pla d'emergència del centre educatiu, accés per a Bombers.



## Zona verda

- Minimitzar l'afectació a la zona qualificada de zona verda.





## Arbrat de la zona verda

- Afectació a l'arbrat per causa de la poca distància amb el carrer.
- A la vegada la resina i la pinassa poden afectar les rampes.
- Afectació durant les obres, per la realització del fossat de les rampes..
- Compensació d'arbrat.



*Imatges estat actual de l'arbrat dels Jardins de Montbau.*



## Amplades voreres i calçada

- Compliment **Orden TMA/851/2021** (substitució antiga VIV 561 /2010)
- Amplada mínima vorera 1,80 metres

\*S'ha fet un treball de detall amb el Departament de Mobilitat de l'Ajuntament per poder mantenir doble franja d'aparcament. Les mides aprovades són:

- Amplada **cordó** de serveis \_\_\_\_\_ 2,00m
- Amplada **carril** de pujada \_\_\_\_\_ 3,30m
- **Línia** separadora \_\_\_\_\_ 0,10m
- Amplada **carril** de baixada \_\_\_\_\_ 3,00m
- Amplada **cordó** de serveis \_\_\_\_\_ 2,00m

## Accessos habitatges i locals comercials

- Mantenir els diversos accessos a habitatges i comerços situats al mateix carrer, sense generar barreres, ni modificant les cotes d'accés.

# 07

## Proposta





# Proposta

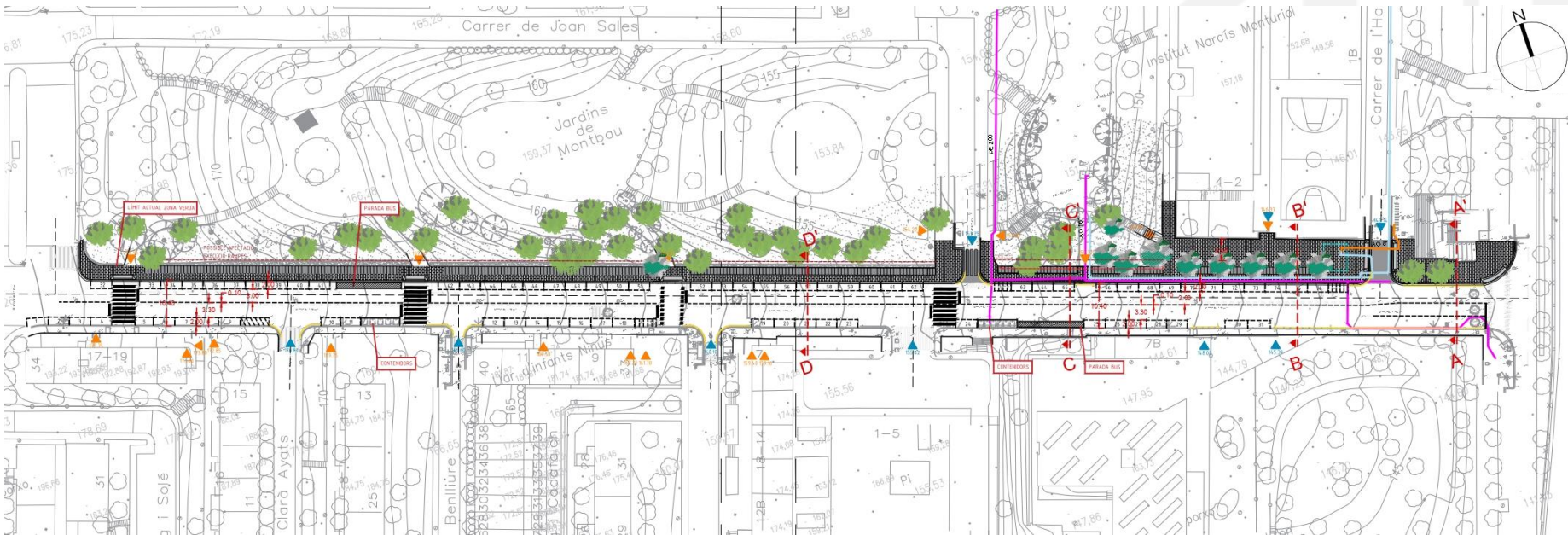

*Planta proposta carrer de la Poesia.*



# Proposta

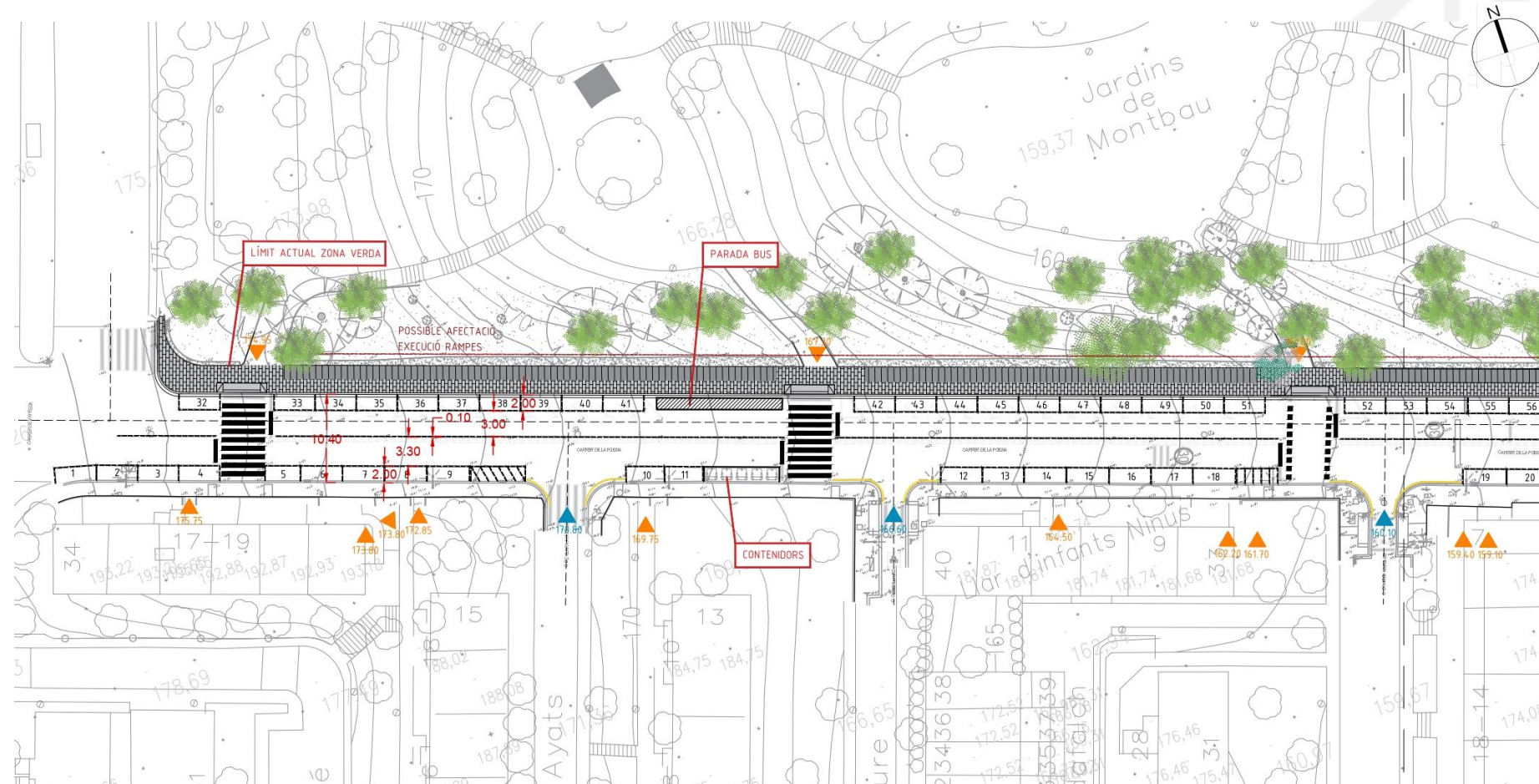

*Planta proposta tram superior carrer de la Poesia.*





# Proposta

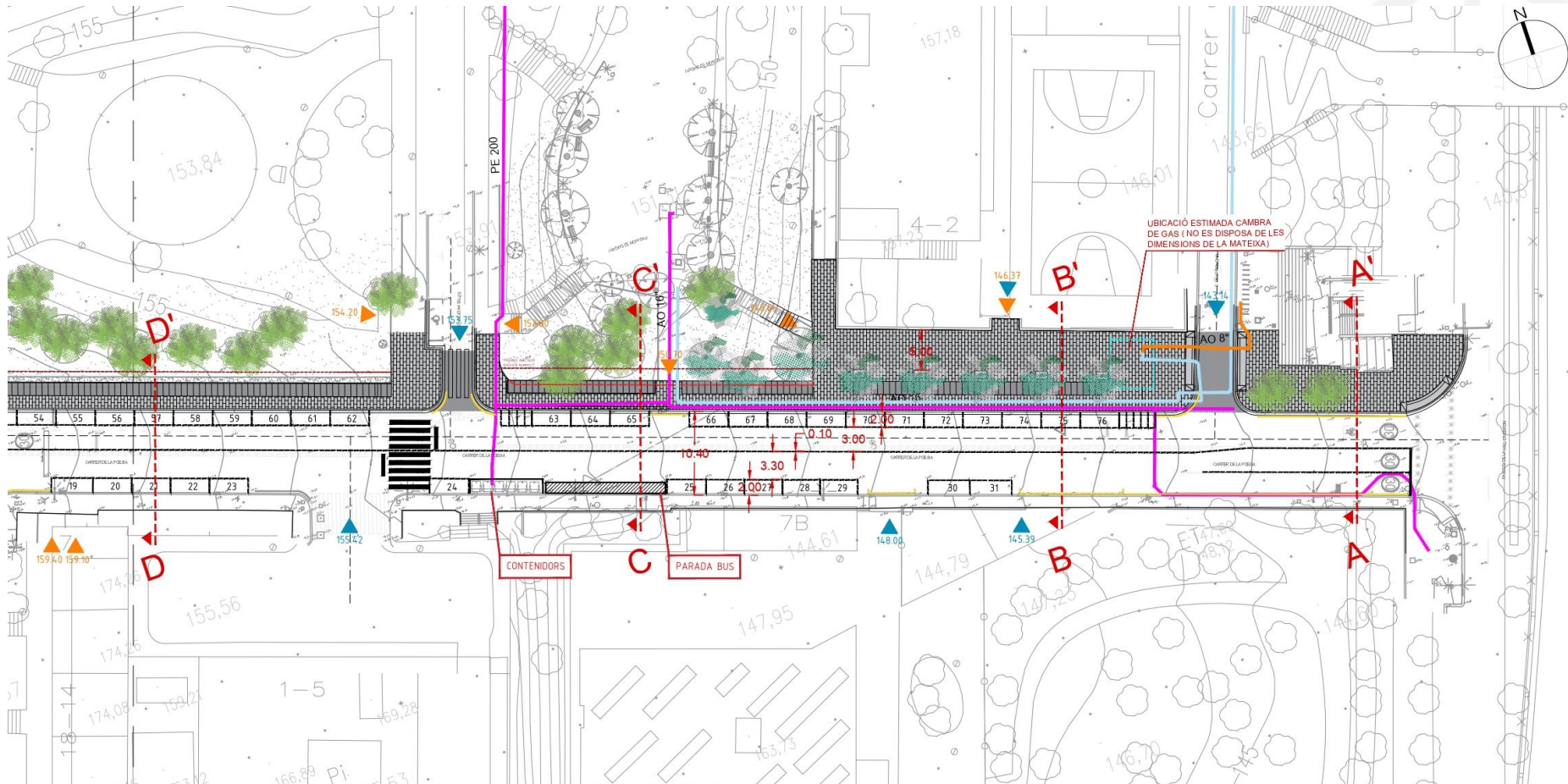

Planta proposta tram inferior carrer de la Poesia.



# Proposta. Seccions.

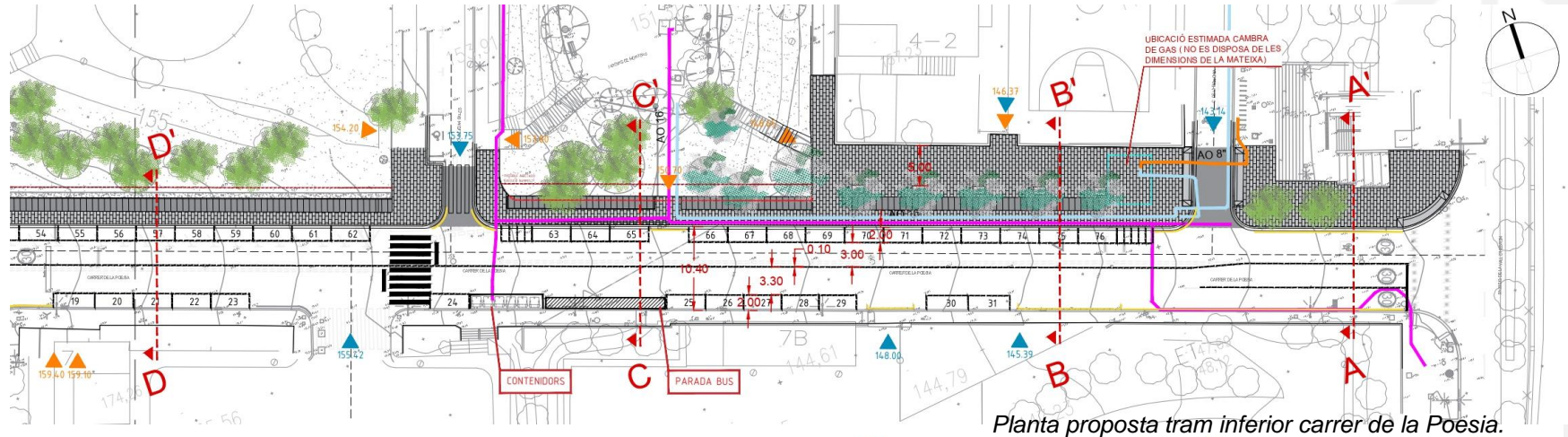

Planta proposta tram inferior carrer de la Poesia.

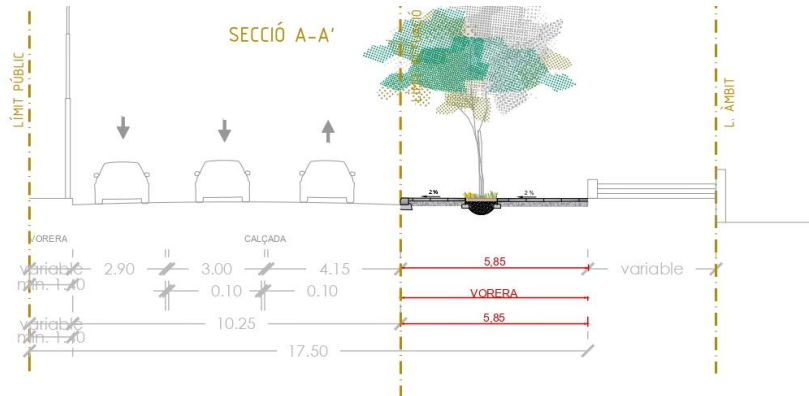

Secció del carrer de la Poesia, A-A'

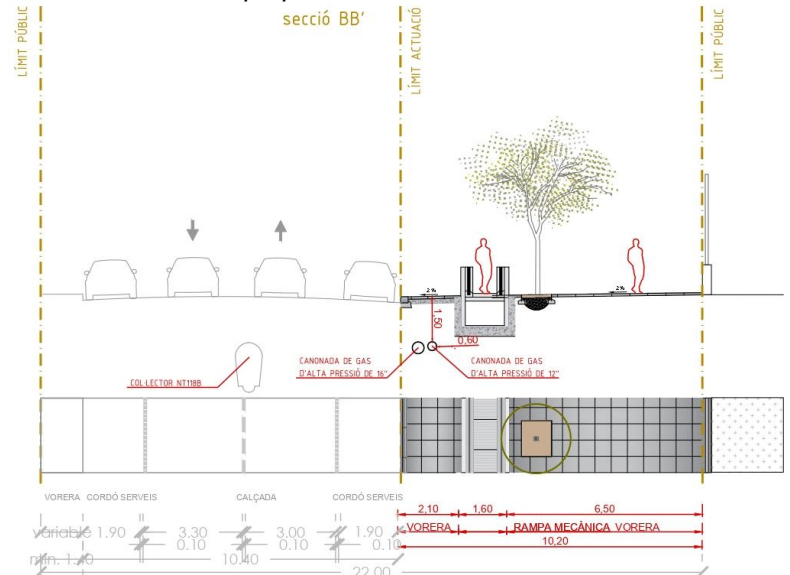

Secció del carrer de la Poesia, B-B'



# Proposta. Seccions.

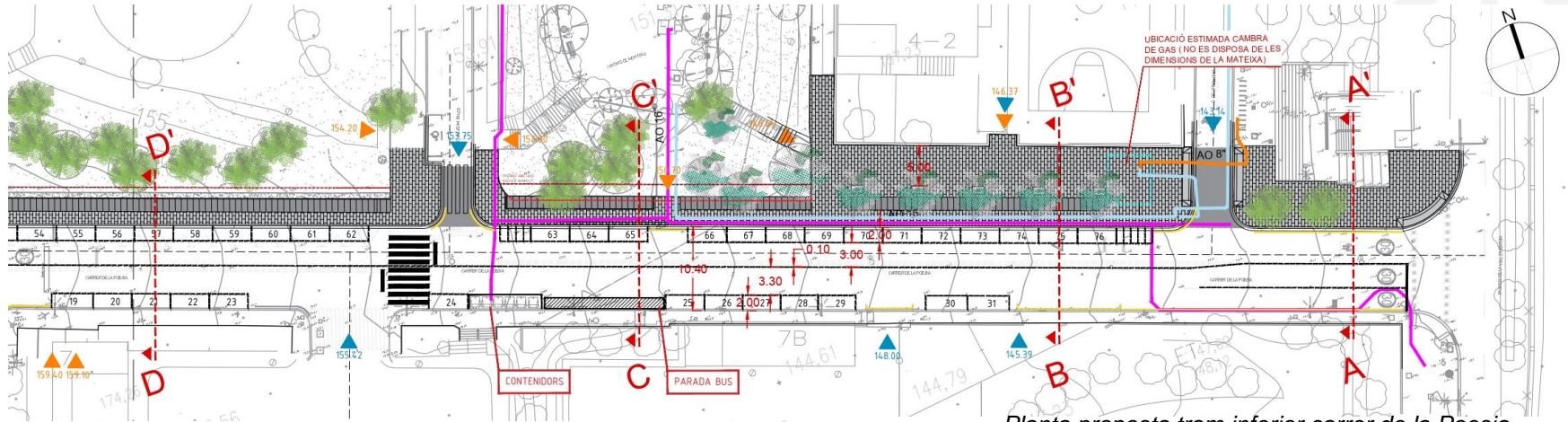

Planta proposta tram inferior carrer de la Poesia.

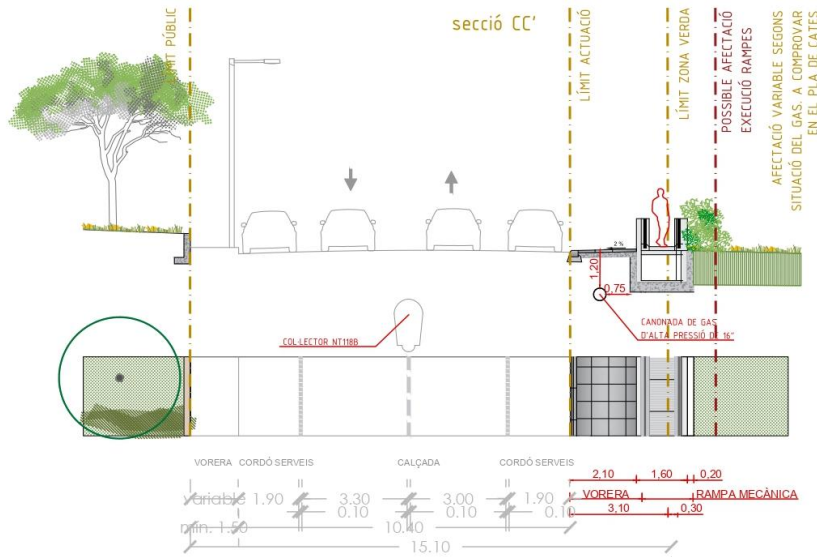

Secció del carrer de la Poesia, C-C'

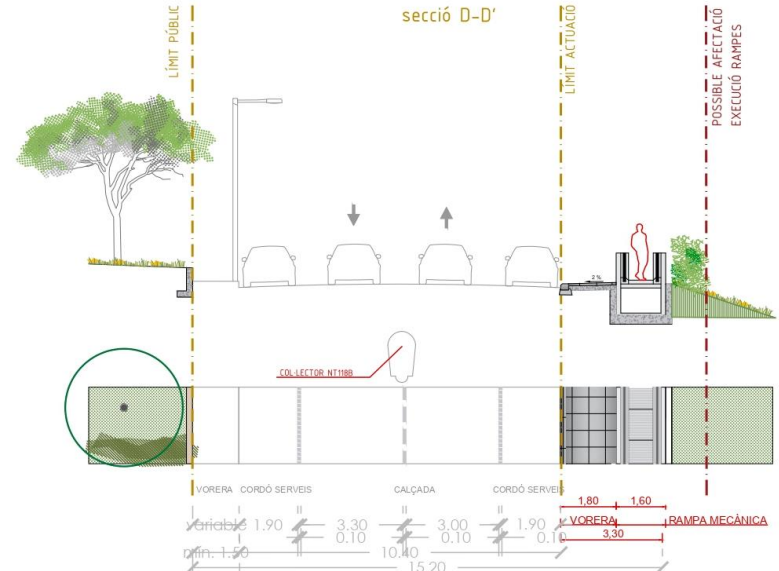

Secció del carrer de la Poesia, D-D'



## Execució fossat

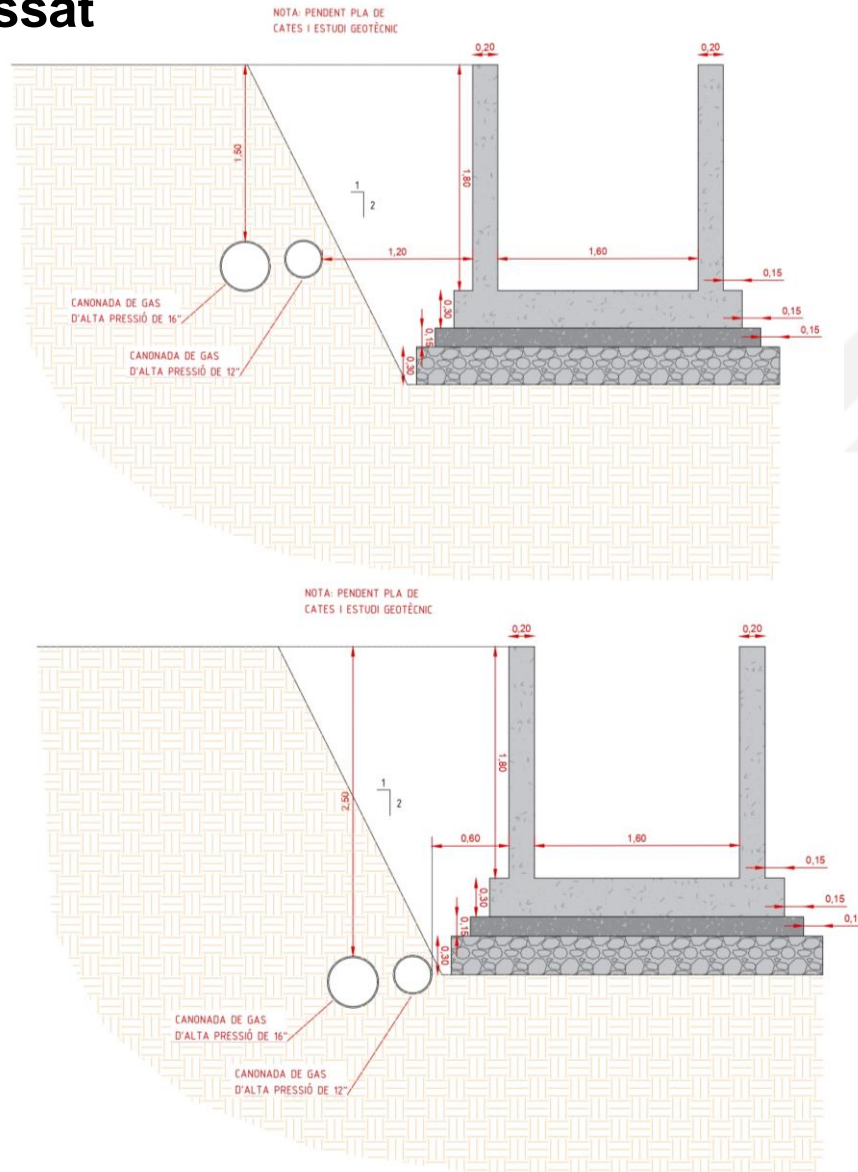

*Fossat de les rampes en relació a les canonades de la xarxa de gas.*



## Trams de rampes mecàniques

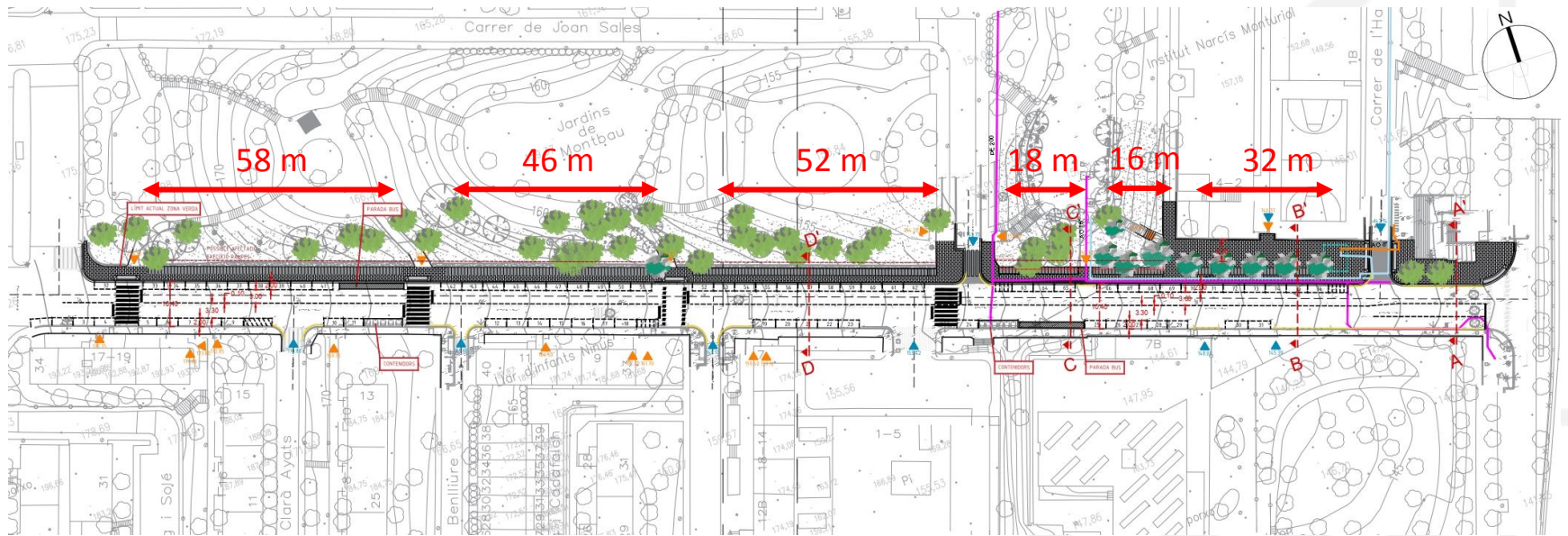

*Planta proposta amb les longituds de les rampes mecàniques.*

10



6°

100

Experiència similar amb rampes de trams de 59 metres

# 08

## Afectacions





## Afectacions en la Mobilitat

Afectacions proposta	Actual		Proposta	
	Cotxe	Moto	Cotxe	Moto
<b>Places d'aparcament per a vehicles</b>	68	3	45	9
<b>Arbrat afectat de la Zona Verda*</b>	-		8	

\*Previsió, a confirmar per Pla de Cales i/o pas del Georadar

*Taula comparativa estat actual respecte la proposta.*



## Afectacions en la Mobilitat

**TOTAL** places aparcament costat Besòs:

- 45 places estacionament cotxe
- 9 places estacionament moto

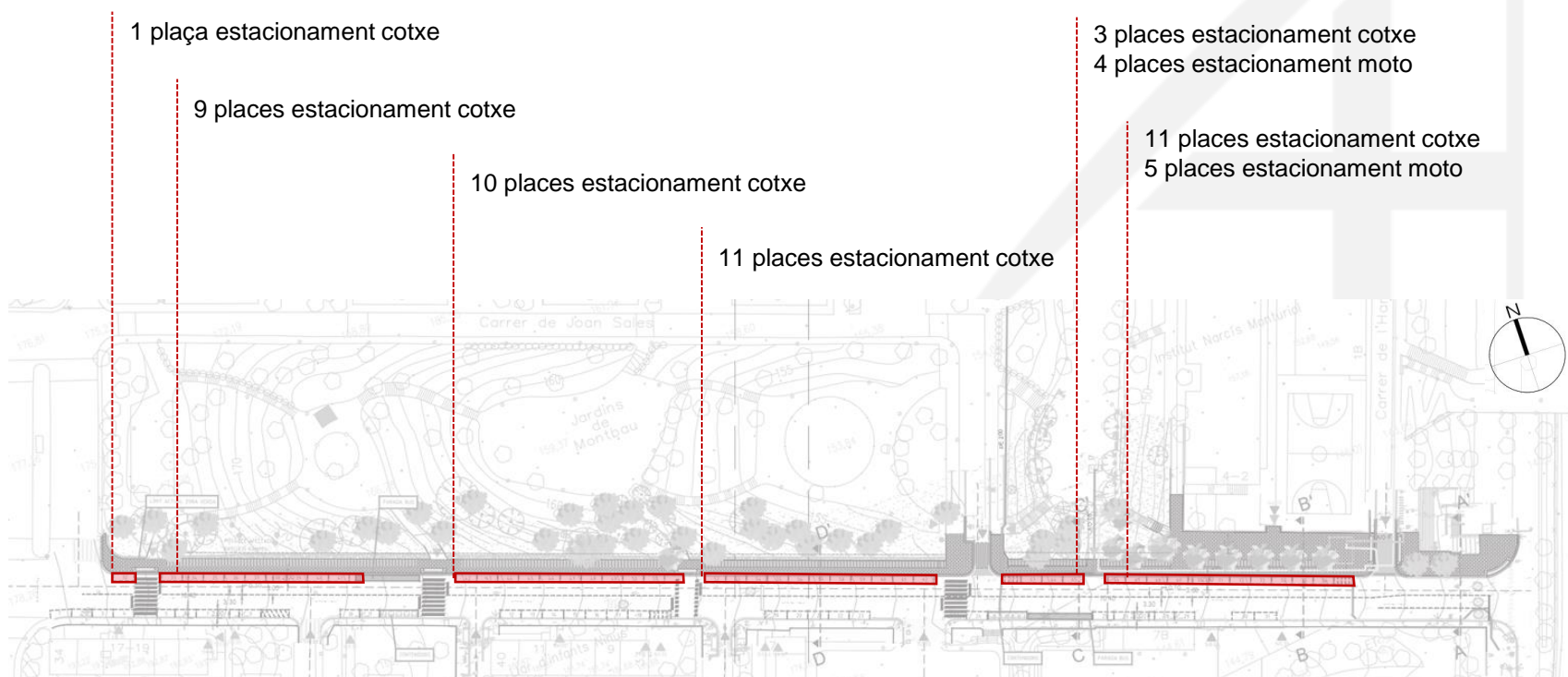

*Esquema de la posició i nombre de places d'aparcament en el costat Besòs del carrer de la Poesia.*





## Afectacions en l'arbrat

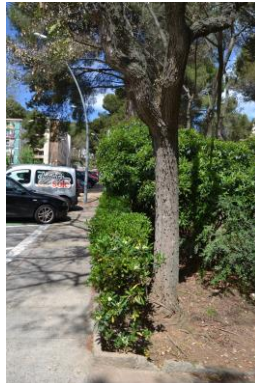

Pi blanc (*Pinus halpensis*)  
4 exemplars

Mèlia (*Melia azedarach*)  
3 exemplars

Alzina (*Quercus ilex*)  
1 exemplar

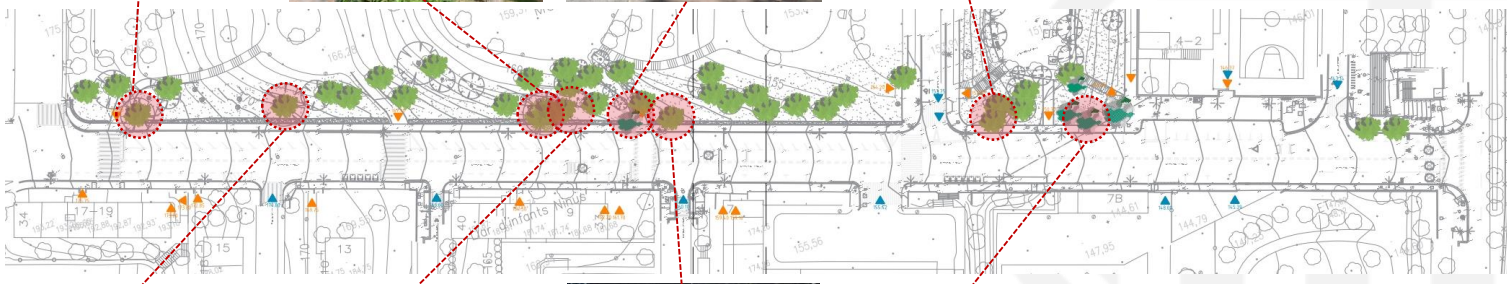

Esquema de la posició de la possible afectació d'arbrat del carrer de la Poesia.

# 09

## Imatges





## Imatges

*Imatge virtual de la proposta, part inferior del carrer de la Poesia*



*Imatge actual, part inferior del carrer de la Poesia*



## Imatges

*Imatge virtual de la proposta, part superior del carrer de la Poesia*



Imatge actual, part superior del carrer de la Poesia

**Gràcies per la vostra col·laboració!**



**Ajuntament  
de Barcelona**