

JOCS INFANTILS ALFONS EL MAGNÀNIM

JOCS INFANTILS DEL C.ALFONS EL MAGNÀNIM – DINS LA REURBANITZACIÓ DEL C.ALFONS EL MAGNÀNIM, DES DEL C. CRISTÓBAL DE MOURA FINS AL C. LLULL, AL DISTRICTE DE SANT MARTÍ A BARCELONA.

Desembre 2022

01

Informació general i objectius





- Emplaçament
- Estat actual i àmbit d'actuació
- Fotografies

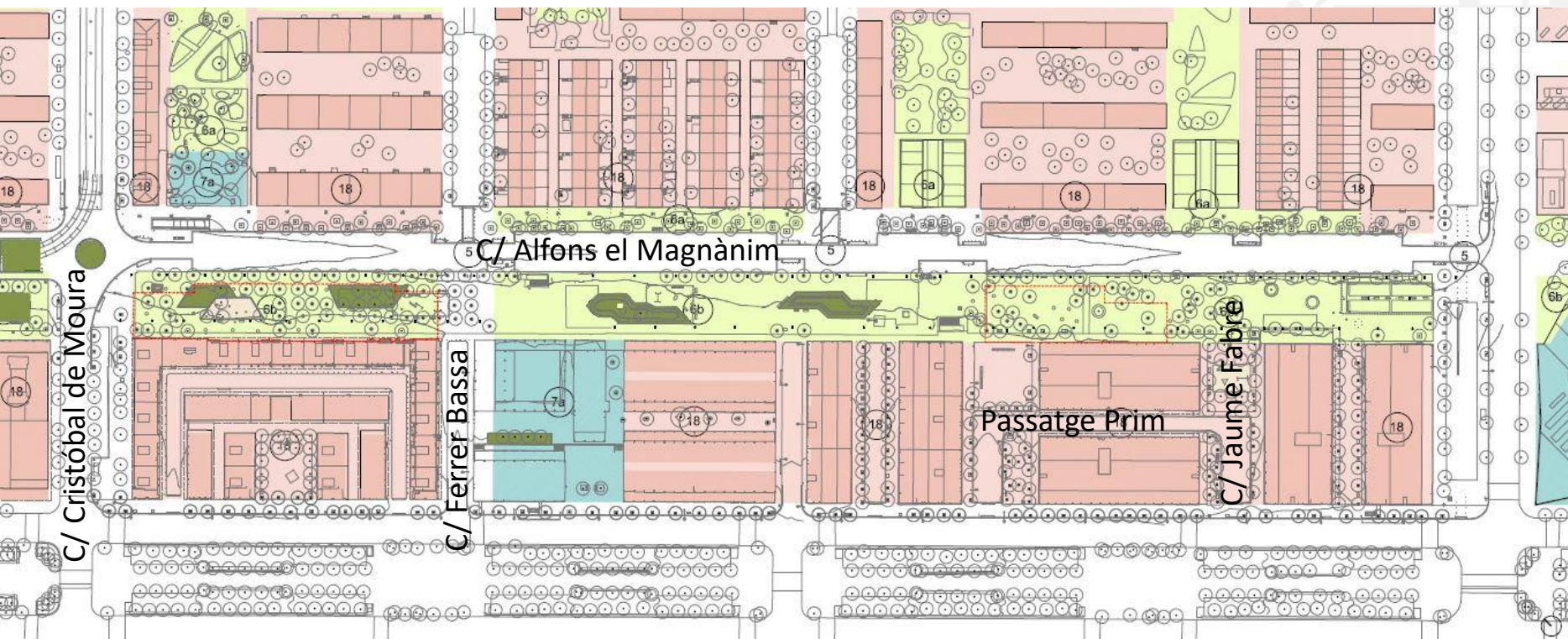

Emplaçament.



QUALIFICACIONS PGM:

- | | | |
|---|---|---------|
|  | Sistema viari bàsic, Xarxa viària bàsica | clau 5 |
|  | Sistema de Parcs i jardins urbans | |
| | Actuals de caràcter local | clau 6a |
| | De nova creació d'efecte caràcter local | clau 6b |
|  | Sistema d'Equipaments comunitaris i dotacionals | |
| | Actuals | clau 7a |
| | De nova creació a nivell local | clau 7b |
|  | Zona subjecta a anterior ordenació volumètrica específica | clau 18 |



Estat actual ▪ Planta general: Àrea 1-2

DOCUMENT DE TREBALL

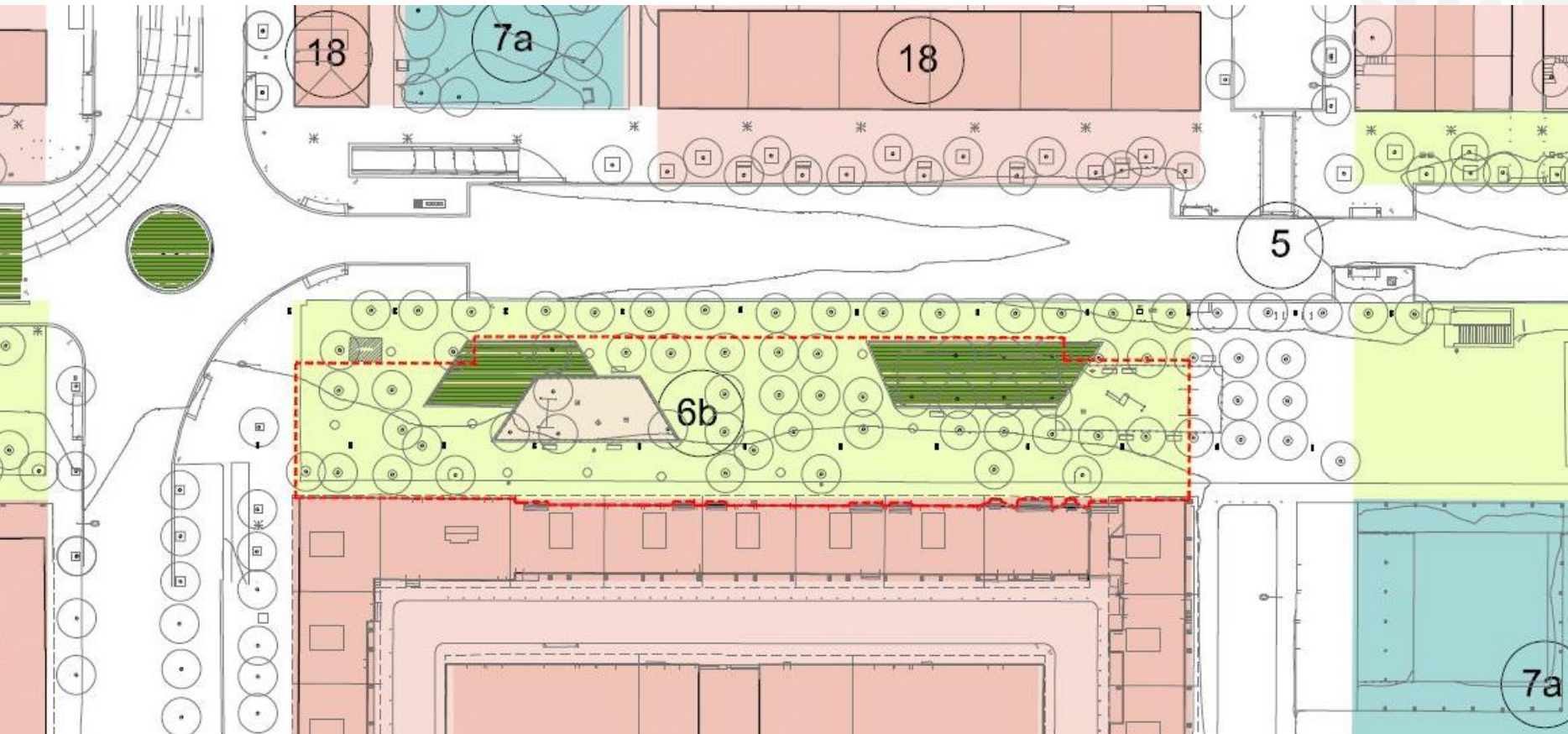



Estat actual - Secció general: Àrea 1-2

DOCUMENT DE TREBALL

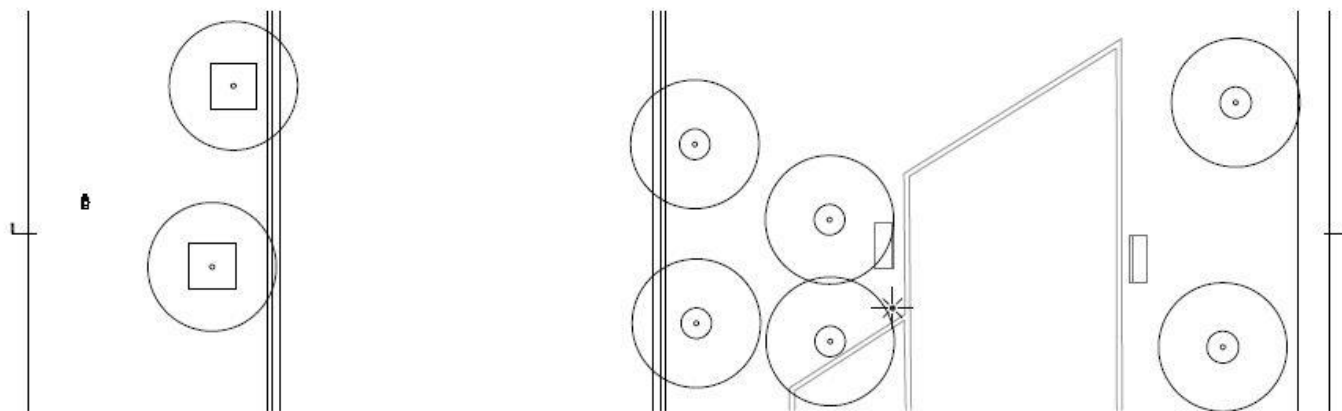
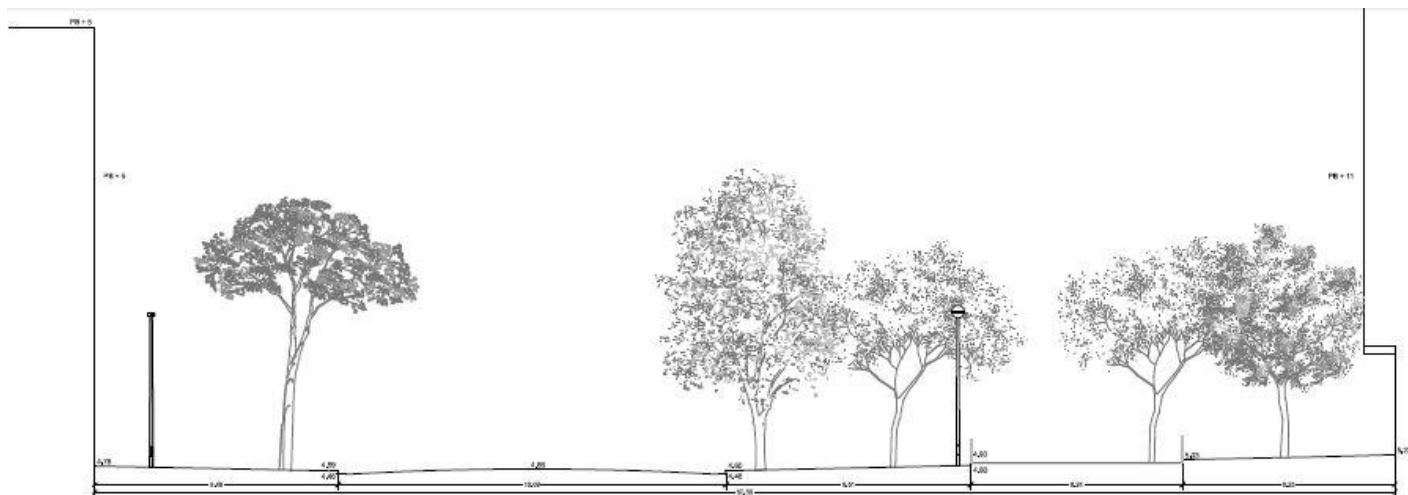

ST.01 - SECCIÓ TIPUS - CARRER D'ALFONS EL MAGNÀNIM - E: 1/200
PERFIL 3 DEFINICIÓ GEOMÈTRICA





Estat actual - Planta general: Àrea 3

DOCUMENT DE TREBALL

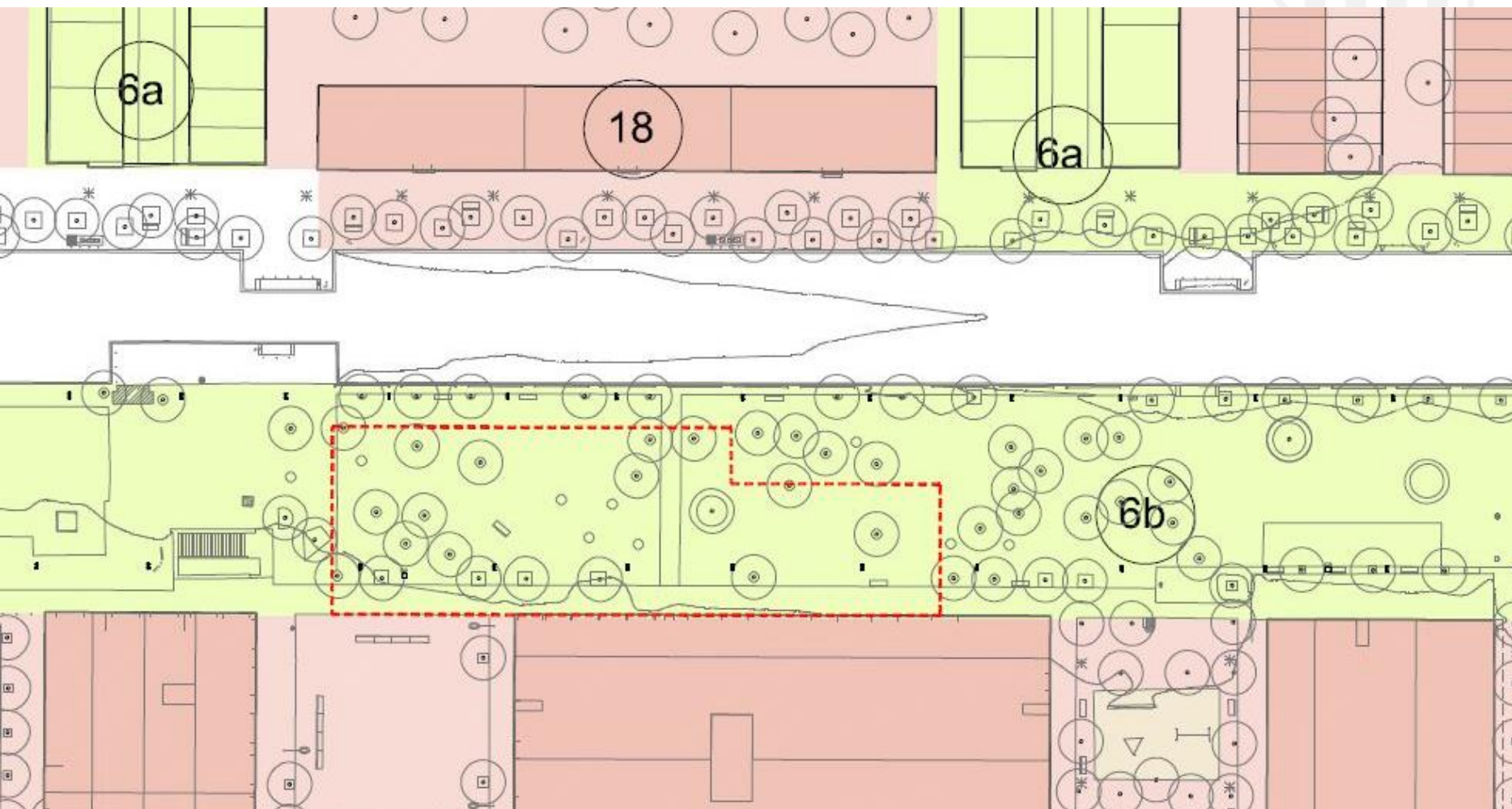



Estat actual - Secció general: Àrea 3

DOCUMENT DE TREBALL

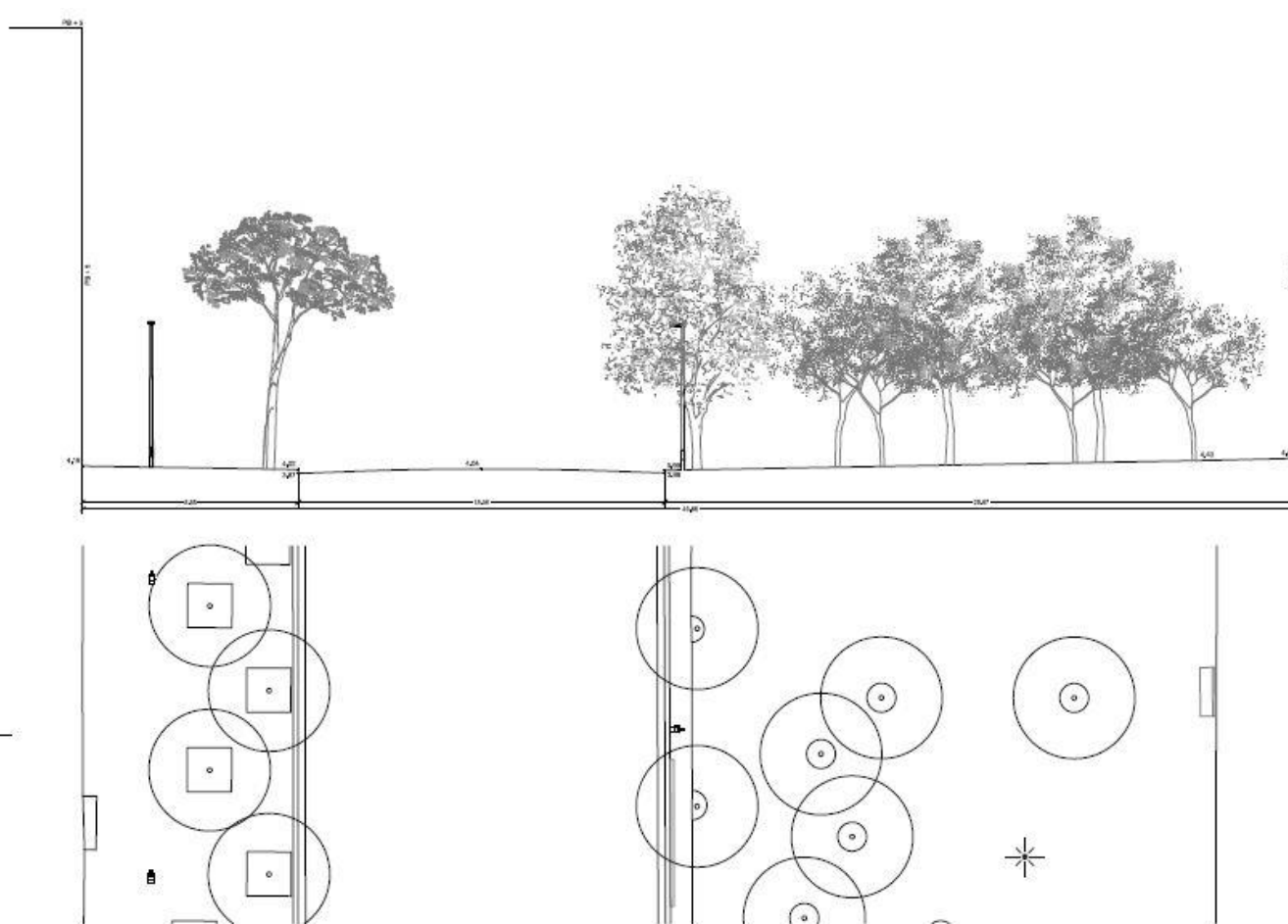

ST.05 - SECCIÓ TIPUS - CARRER D'ALFONS EL MAGNÀNIM - E:1/200
PERFIL 20 DEFINICIÓ GEOMÈTRICA





Fotografies



FOTO 1



FOTO 2

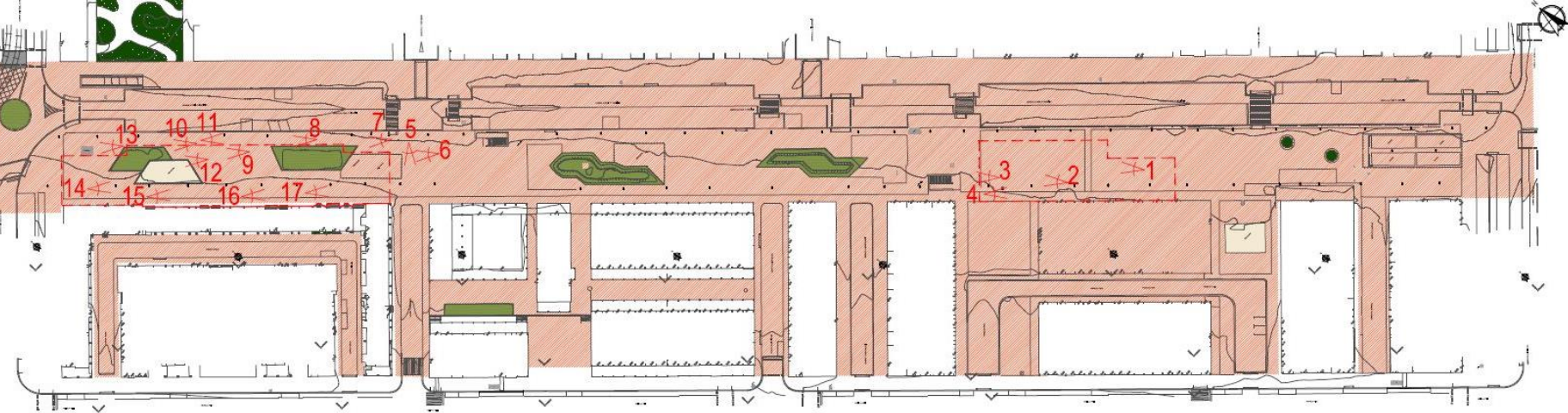

FOTO 3



FOTO 4



FOTO 5



FOTO 6



FOTO 7



FOTO 8



FOTO 9



FOTO 10



Fotografies





Fotografies



02

Proposta

- Proposta general
- Proposta d'elements urbans



Proposta- Planta general: Àrea 1-2

DOCUMENT DE TREBALL

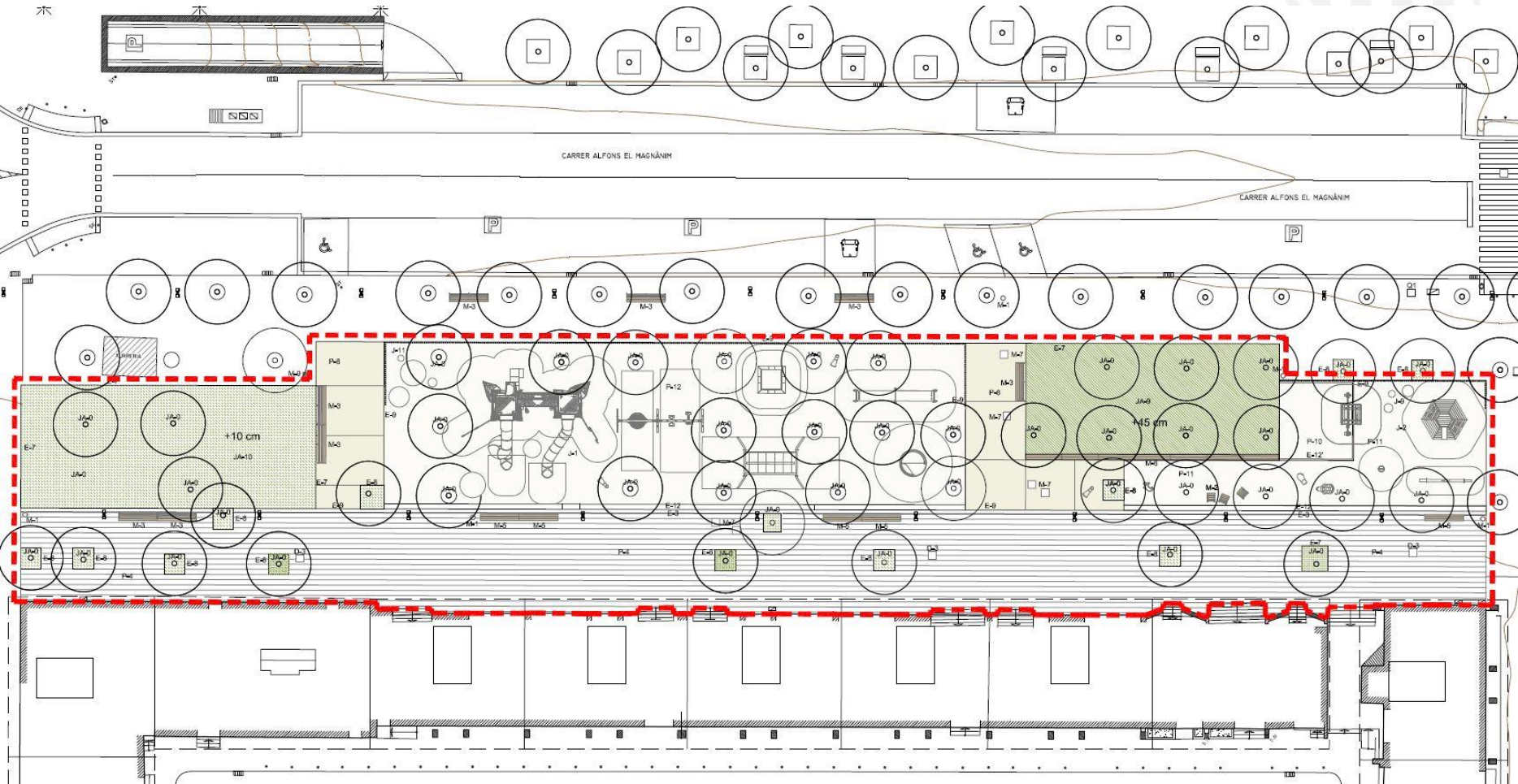



Proposta- Planta general: Àrea 1-2

DOCUMENT DE TREBALL



DOCUMENT DE TREBALL



Estat actual - Secció general: Àrea 1-2



Paviments

- P-0** Paviments existents
- P-1** Substitució de Ferm per a xarxa local.
- P-2** Ferm per a xarxa local format per paviment de mescla bituminosa.
- P-3** Paviment de panot de formigó prefabricat de quatre pastilles, dimensions 20x20x4 cm.
- P-3'** Paviment de panot de formigó prefabricat de quatre pastilles, dimensions 20x20x8 cm.
- P-4** Paviment de lloses de formigó prefabricat color basalt negre granejat dimensions 40/20x40x8 cm de gruix.
- P-5** Paviment de llambordes de formigó prefabricat color basalt negre granejat dimensions 20x10x12 cm de gruix.
- P-6** Paviment de lloses de formigó prefabricat, dimensions 60x30x8 cm.
- P-7** Paviment de llambordes de formigó prefabricat color sorra, dimensions 20x10x8 cm de gruix.
- P-8** Paviment continu de 22 cm de formigó.
- P-9** Paviment de microasfalt, acabat desbastat C-3.
- P-10** Paviment de sorra rentada.
- P-11** Paviment de "sauló".
- P-12** Paviment de cautxú continu sense juntes, de 17 cm.
- P-13** Paviment de lloses de formigó prefabricat color basalt negre granejat tipus botonera segons codi d'accessibilitat, dimensions 40x40x8 cm de gruix.
- P-14** Paviment de formigó prefabricat, tipus estriat segons codi d'accessibilitat, dimensions 20x20x8 cm de gruix.

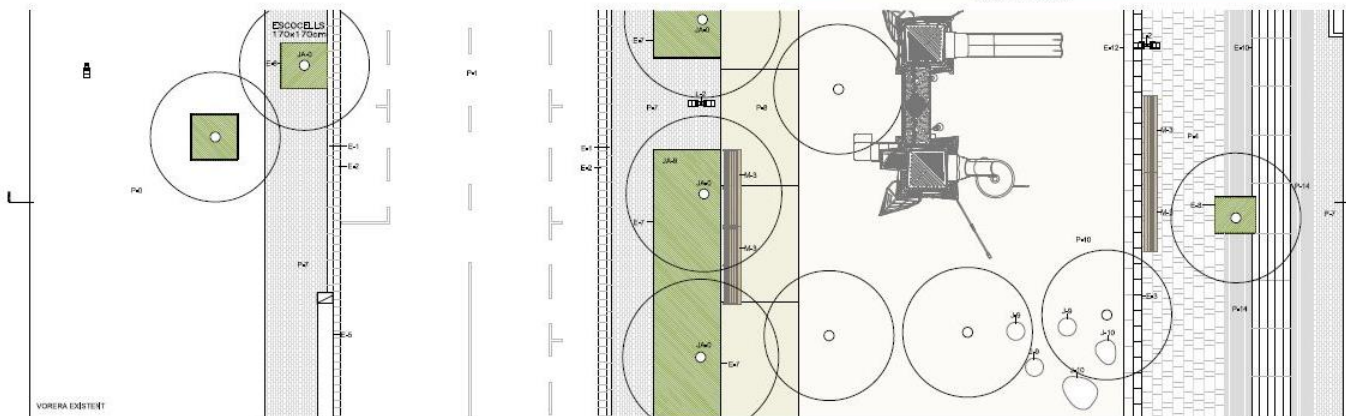

ST.01 - SECCIÓ TIPUS - CARRER D'ALFONS EL MAGNÀNIM - E:1/200
PERFIL 3 DEFINICIÓ GEOMÈTRICA





Proposta- Planta detall: Àrea 3

DOCUMENT DE TREBALL

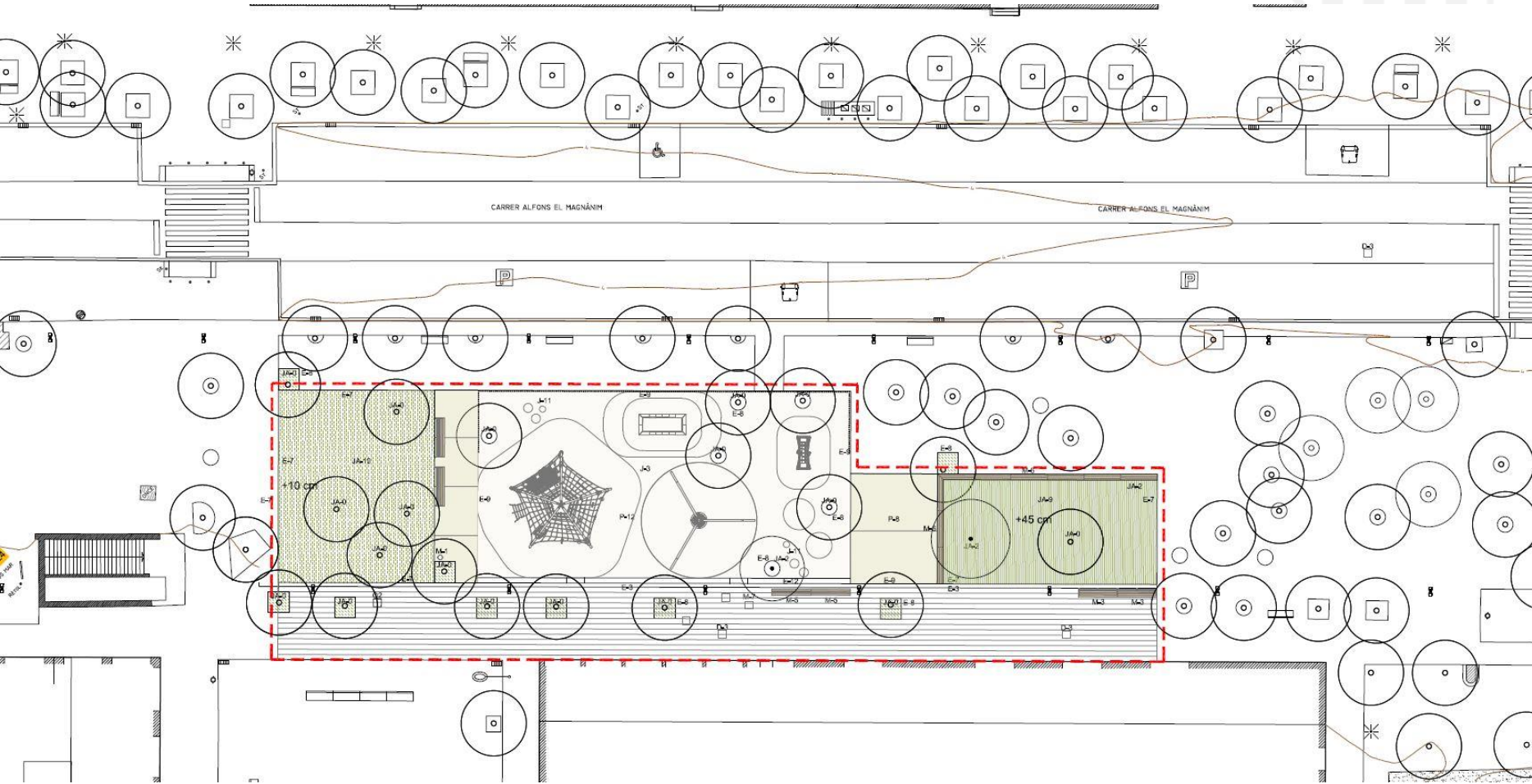



Estat actual - Secció general: Àrea 3

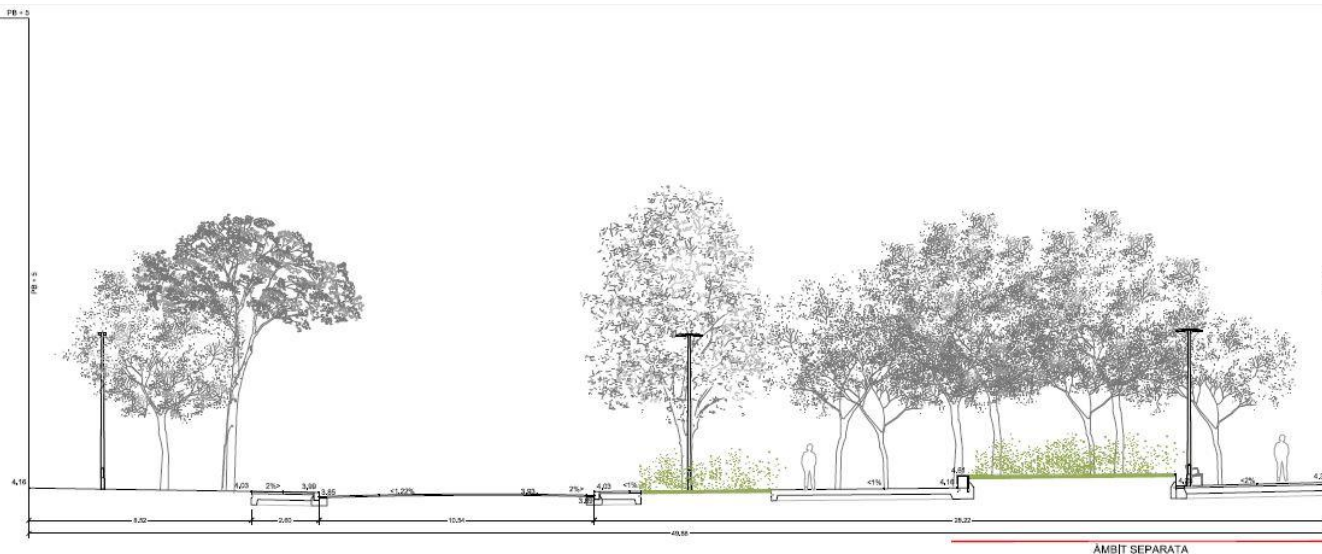

Paviments

- P-0** Paviments existents
- P-1** Substitució de Ferm per a xarxa local.
- P-2** Ferm per a xarxa local format per paviment de mescla bituminosa.
- P-3** Paviment de panot de formigó prefabricat de quatre pastilles, dimensions 20x20x4 cm.
- P-3'** Paviment de panot de formigó prefabricat de quatre pastilles, dimensions 20x20x8 cm.
- P-4** Paviment de lloses de formigó prefabricat color basalt negre granejat dimensions 40/20x40x8 cm de gruix.
- P-5** Paviment de llambordes de formigó prefabricat color basalt negre granejat dimensions 20x10x12 cm de gruix.
- P-6** Paviment de lloses de formigó prefabricat, dimensions 60x30x8 cm.
- P-7** Paviment de llambordes de formigó prefabricat color sorra, dimensions 20x10x8 cm de gruix.
- P-8** Paviment continu de 22 cm de formigó.
- P-9** Paviment de microasfalt, acabat desbastat C-3.
- P-10** Paviment de sorra rentada.
- P-11** Paviment de "sauló".
- P-12** Paviment de cautxú continu sense juntes, de 17 cm.
- P-13** Paviment de lloses de formigó prefabricat color basalt negre granejat tipus botonera segons codi d'accessibilitat, dimensions 40x40x8 cm de gruix.
- P-14** Paviment de formigó prefabricat, tipus estriat segons codi d'accessibilitat, dimensions 20x20x8 cm de gruix.



ST,05 - SECCIÓ TIPUS - CARRER D'ALFONS EL MAGNÀNIM - E:1/200
PERFIL 20 DEFINICIÓ GEOMÈTRICA





Proposta d'elements urbans-

DOCUMENT DE TREBALL

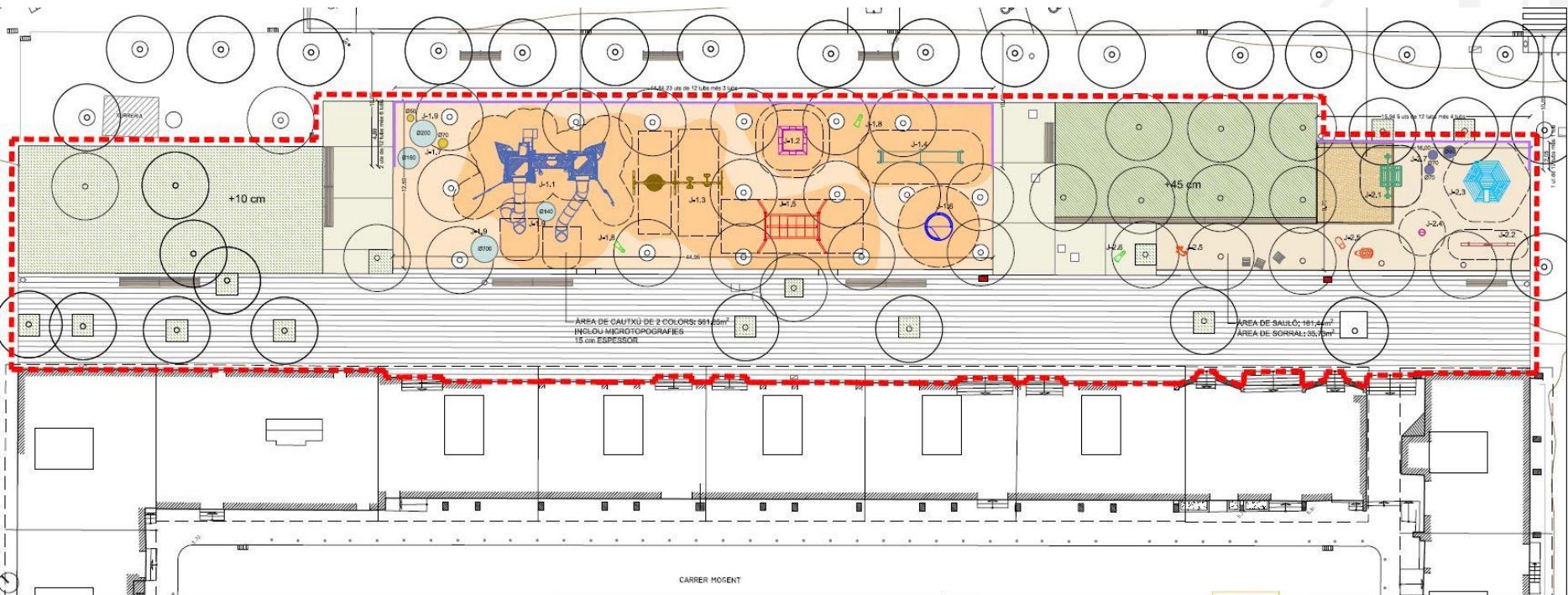

ÀREA 1 DE JOCS 5 - 12. SUP. 561,84 M2

| | | | | | | | | |
|------|------|------|------|------|------|------|------|------|
| | | | | | | | | |
| 1 UD | 1 UD | 1 UD | 1 UD | 1 UD | 1 UD | 1 UD | 2 UD | 4 UD |

ÀREA 2 DE JOCS 5 - 12. SUP. 197,17 M2

| | | | | | | |
|------|------|------|------|-------------|------|------|
| | | | | | | |
| 1 UD | 1 UD | 1 UD | 1 UD | 3 UD variis | 1 UD | 3 UD |



Proposta d'elements Urbans. Mobiliari

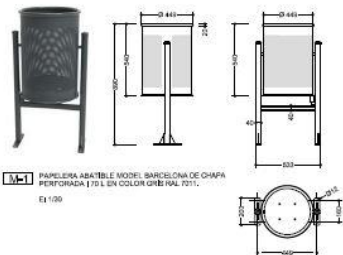

M-1 BANQUETA ABATIBLE. MODEL: BARCELONA DE CHAPA PERFORADA I 70 L EN COLOR GREY RAL 7017.
E: 1/30



M-2 BUTACA AMB ESTRUCTURA DE FUNDICÓ I ALUMINIUM DE SUPORT I 8 LLESTONS DE FLUSTA TROICAL AMB CERTIFICAT FSC PROTECCIO AMB DI (TROCICAL AMB RESPATLLER I BRACS DE 90 CM D'AMPLADA. PROTECCIO ANTIARRAFITL.
E: 1/30



M-3 BANC FORMAT PER ESTRUCTURA DE FUNDICÓ I ALUMINIUM DE SUPORT I LLESTONS DE FLUSTA EUROPEA AMB CERTIFICAT FSC AMB RESPATLLER I BRACS DE 3,00 M DE LLARGADA. PROTECCIO ANTIARRAFITL.
E: 1/30

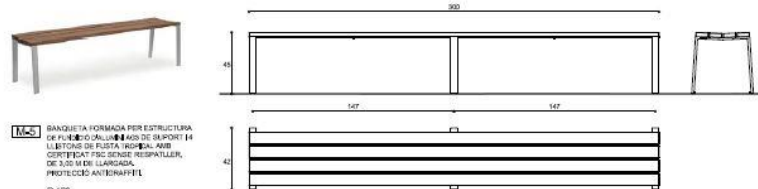

M-4 BANQUETA FORMADA PER ESTRUCTURA DE FUNDICÓ I ALUMINIUM DE SUPORT I 4 LLESTONS DE FLUSTA INDAL AMB CERTIFICAT FSC SENSE RESPATLLER, DE 3,00 M DE LLARGADA. PROTECCIO ANTIARRAFITL.
E: 1/30

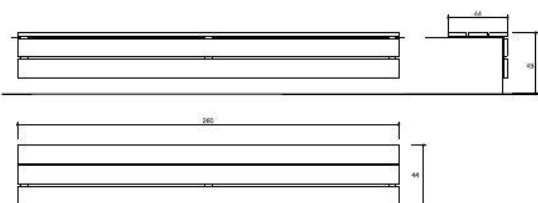

M-5 SEIENT D' LLESTONS DE FLUSTA TROICAL AMB CERTIFICAT FSC DE 2,50 M DE LLARGADA, AMB ESTRUCTURA METÀL·LICA SOBRE BANCA D'ORNI. PROTECCIO ANTIARRAFITL.
E: 1/30

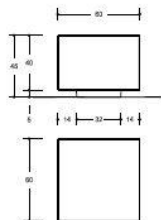

M-6 BANCA DE FORMIGÓ ARQUITECTONIC DE 90 X 90 CM DECAPAT I HEDRIFUGAT, COLOR GREY 301 RAL.
E: 1/30

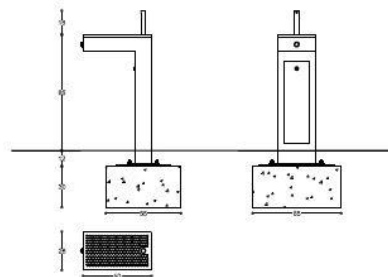

M-7 PONT DE BELURE DE XAPA D'ACER.
E: 1/30



Proposta d'elements urbans- Jocs Area 1

DOCUMENT DE TREBALL



ÀREA 1 - 561,84 M2 JOCS 5-12

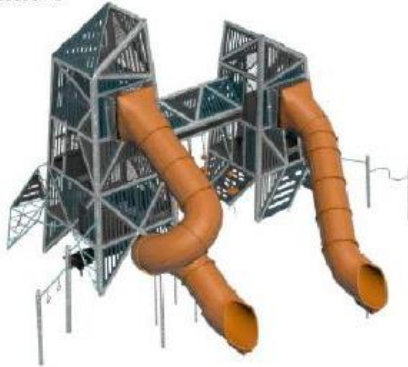

U-1.1

JOC CONTINU MULTIACTIVITAT DOBLE TORRE, (1 UT)
DESTINAT A EDATS ENTRE 5 A 12 ANYS.

ESTRUCTURA DE JOC CONTINU INCLUÏENT: FORMAT PER UNA ESTRUCTURA PRINCIPAL D'ACER GALVANITZAT, FORMAT PER DOS TORRES DE 8 I 9 METRES D'ALÇADA CADASCUNA, OCUPANT UNA ÀREA DE SECURETAT DE 38,84 M2 I UNES DESPANSES DE 19 X 19,5 METRES LA TORRE MÉS ALTA DEPOSA A LA PART SUPERIOR DE TOBOGAN EN ESPERAL TANCAT AMB VINESTRES, FABRICAT EN POLIÈTILÈ. LA TORRE MÉS PETITA DEPOSA DE TOBOGAN TANCAT AMB GRIL·LA DRETA, TAMBÉ FABRICAT EN POLIÈTILÈ. ELS TANCAMENTS DE LES TORRES PERMETEN LA SEVA VIBRACIÓ I ESTAN COMBINATS AMB PERMALINE I XAPA GALVANITZADA PERFORADA. AMBIDUES TORRES ESTAN CONNECTADES PER UN PONT TANCAT I D'OTRE, QUE PERLA PART DE CORDES AMB POSSIBILITAT A NIVELL DE TERRA LES TORRES DEPOSEN DE JOCS, BARRES DE PENTURES, TREPADORS, CINTA D'ECOLLIM I ANELLES. L'ESTRUCTURA DEPOSA D'UN MODEL DE TRANSFERÈNCIA QUE PERMET L'ACCÉS A PERSONES DE MOBILITAT REDUÏDA, COLOR A ESCOLIR.

ET 11700

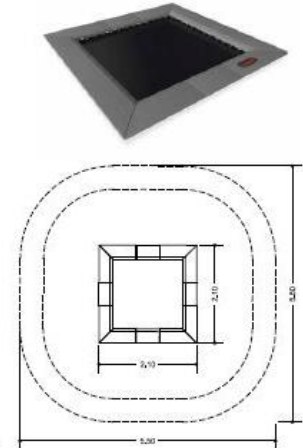
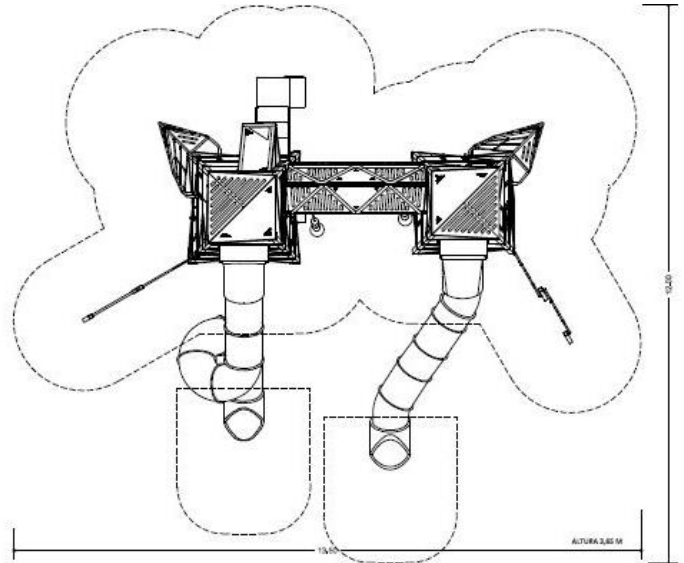

U-1.2
LIT ELÀSTIC 1.50X1.50M, (3 UT)

SALTADOR DE PLANTA QUADRADA FORMAT PER UN LLIT ELÀSTIC DE RESINOSCA DE LÀMINA DE SALT INTERIOR I 23CM DE COSTAT EXTERIOR INCLOÏENT LES PROTECCIONS. LA MEMBRANA DE SALT ES D'ETILE PROPILÉ FP RECUBERTA DE TÈXTE DE POLIÈSTER POLIAMBA I AMB 5 CMRCS DE DRENATGE. LES MOLLES SÓN D'ACER INOXIDABLE.



Proposta d'elements urbans- Jocs Area 1

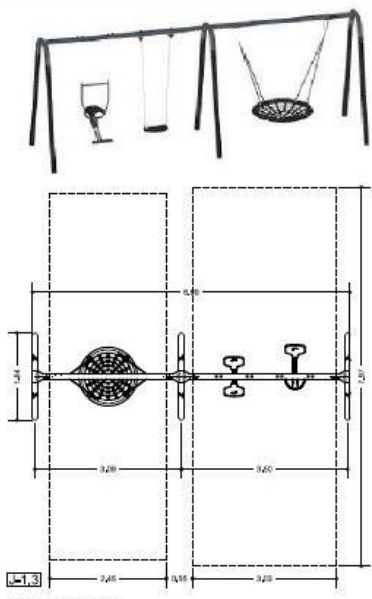

J-1.3
GRONXADOR TRIPLE. (1 UT)

GRONXADOR FORMAT PER 3 PÒRTICS DE 2,5M D'ALÇURA AMB 6 PALLS D'ACER D'ON ES SUSPENDEIXEN: 1 UT SESENT PALS, 1 UT SESENT S'OLAMES I 1 UT SESENT NIU DE QUANTRE EDJOCOM. L'ESTRUCTURA ESTÀ GALVANITZADA EN CALENT. SESENT DE POLIPROPILET REVESTIT DE GOMAL. EL SESENT NIU ESTÀ FORMAT PER UN ENTRAAMAT DE CORDES DE POLIÈSTER. ENPOSADAES DE FORMA CÍRCULAR UNIDES MITJANÇANT CONNECTORS DE NYLON.

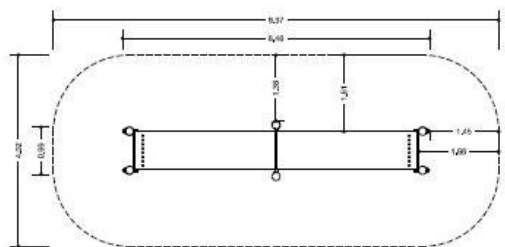

J-1.4
PONT FLEXIBLE DE DOS SEGMENTS. (1 UT)

JOC AMB ESTRUCTURA PRINCIPAL D'ACER GALVANITZAT QUE SUSTENTA UNA PASSERA FLEXIBLE.

Et: 1/100

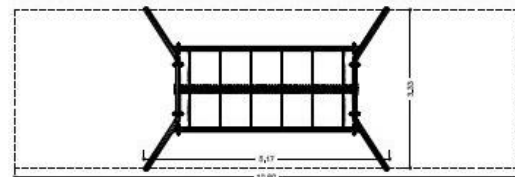
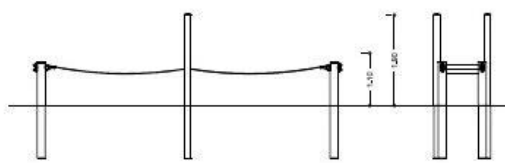

J-1.5
GRONXADOR AMB CORDA. (1 UT)

DISTINAT A EDJATS A PARTIR DE 6 ANYS.

JOC AMB ESTRUCTURA PRINCIPAL D'ACER GALVANITZAT QUE SUSTENTA PER DIVERSOS PUNTS UNA CORDA GRUJEUADA DE FIBRES NATURALS.

Et: 1/100

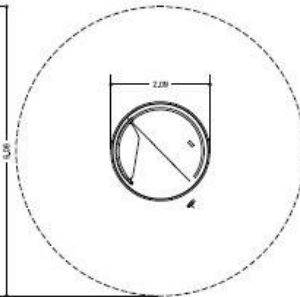

J-1.6
CARRUSEL ADAPTAT. (1 UT)

JOC GIRATORI AMB ESTRUCTURA PRINCIPAL FABRICADA EN ACER GALVANITZAT EN CALENT, PARTS MÒBILS DE PREGAMENT EN ACER INOXIDABLE. EL TUB CORBAT ON S'AGAFEN ELS USJARIJES ESTÀ FABRICAT AMB TUB D'ACER GALVANITZAT EN CALENT REVESTIT DE PINTURA DE POLIÈSTER EN PÒLS ASSECADA AL FORM. COLOR A ESCOLLIJ. SESENT I TERRA FABRICATS EN HPL AMB CAPACITAT ANTILISCANT.



Proposta d'elements urbans- Jocs Area 1

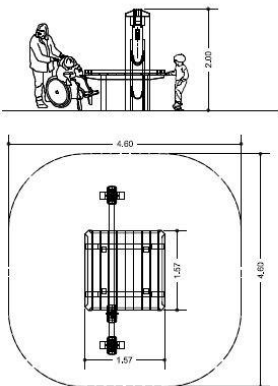

J-2.1 TAUJA DE FUSTA ADAPTADA PER SORRER
TAULA ACCESSIBLE PER A USUARIS EN CADIRA DE RODES EN FUSTA DE LÀRIX AMB PEUS D'ACER GALVANITZAT. ALTURA DE 80CM. DISPOSA DE GRUA GIRATÒRIA DE FUSTA DE LÀRIX INDEPENDENT AMB TRONC QUADRAT I DE PALA AMB CADENA.



J-2.2 BALANÇ.
BALANÇ ACCESSIBLE AMB AMORTIGUADORS, TRONCS QUADRATS DE FUSTA DE LÀRIX DE MUNTANYA I PEUS D'ACER. DISPOSA DE 2 RESPATLLERS ADDICIONALS I RECLOAMENT PELS PEUS.

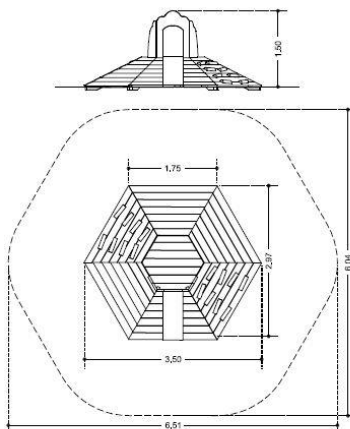

J-2.3 PLATAFORMA DE FUSTA AMB TOBOGAN.
DESTINAT A EDATS A PARTIR DE 3 ANYS.
JOC COMPOST PER 2 TALLERS DE FUSTA DE LÀRIX DE MUNTANYA NO IMPREGNADA INCLINATS AMB TRONCS DE SUPORT PER TAL DE TREPAR FÀCILMENT, 1 TERRA, 1 PORTA I 1 PLACA D'ACER INOX PER LLISCAR. PES 3600KG.

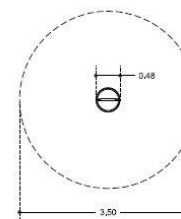

J-2.4 GIRATORI PETIT.
DESTINAT A EDATS A PARTIR DE 3 ANYS.
JOC COMPOST PER UN CARRUSELL I UNA ESTRUCTURA DE FONAMENTACIÓ D'ACER. PES 35KG.

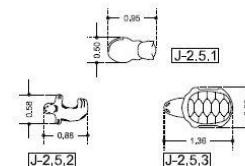
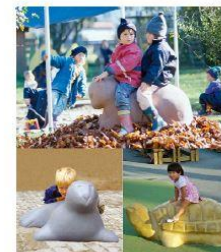

J-2.5 FIGURES ANIMALS DE FORMIGÓ DESTINADES A EDATS A PARTIR DE 3 ANYS.
ROCA CONSTRUÏDA AMB FORMIGÓ ESPECIAL AMB UNA ELEVADA QUALITAT D'ACABAT, ACABAT PINTAT.

J-2.5.1 GAT AJAGUT. PES 325KG. ALTURA 63CM. (1 UT)
J-2.5.2 FOCA. PES 115KG. ALTURA 55CM. (1 UT)
J-2.5.3 TORTUGA. PES 519KG. ALTURA 57CM. (1 UT)



Proposta d'elements urbans- Jocs Area 1

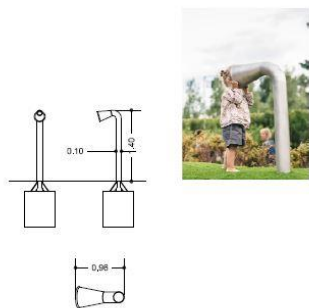

J-1.8 COLUMNA DE S0. (3 UT)
DESTINADA EDATS A PARTIR DE 6 ANYS.

J-2.6 JOC COMPOST PER 1 TUB D'ACOBLAMENT I UNA CONFERÈNCIA. FONAMENTS DE 60X60X70CM.

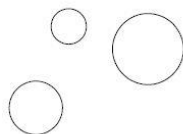

J-1.7 SEMIESFERES GOMA. (2 UTS)

CONJUNT DE SEMIESFERES DE CRANULAT DE POM DAMUNT D'UNA SUBESTRUCTURA DE VARILLES AMB FIBRA DE VIDRE, DE DIMENSIONS I COLORS VARIABLES.

ÀREA 1 1 UT DE Ø70CM
1 UT DE Ø50CM



J-9 ESFERA MASSISSA DE FORMIGÓ. (3 UTS)
DE FORMIGÓ ARQUITECTONIC, ACABAT DECAPAT COLOR ESTÀNDAR.

E: 1/100

ÀREA 2 1 UT DE Ø90CM
1 UT DE Ø70CM
1 UT DE Ø50CM

TANCA ZONA JOCS
ÀREA 1: 59.95 ml (INCLOU 2 PORTES)
ÀREA 2: 20.04 ml

TANCA METÀ-LICA MODEL PARC FORMADA PER UNITATS DE 12 TUBS DE 80mm DE DIAMÈTRE SEPARATS 80mm, SOLDATS A PASSAMA 120x180mm de 8mm de gruix FIXAT AMB VARILLES O CARGOLS, ACABAT GALVANITZAT EN CALENT
E: 1/50

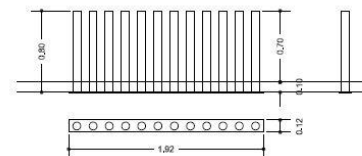



Proposta d'elements urbans- Jocs Area 3

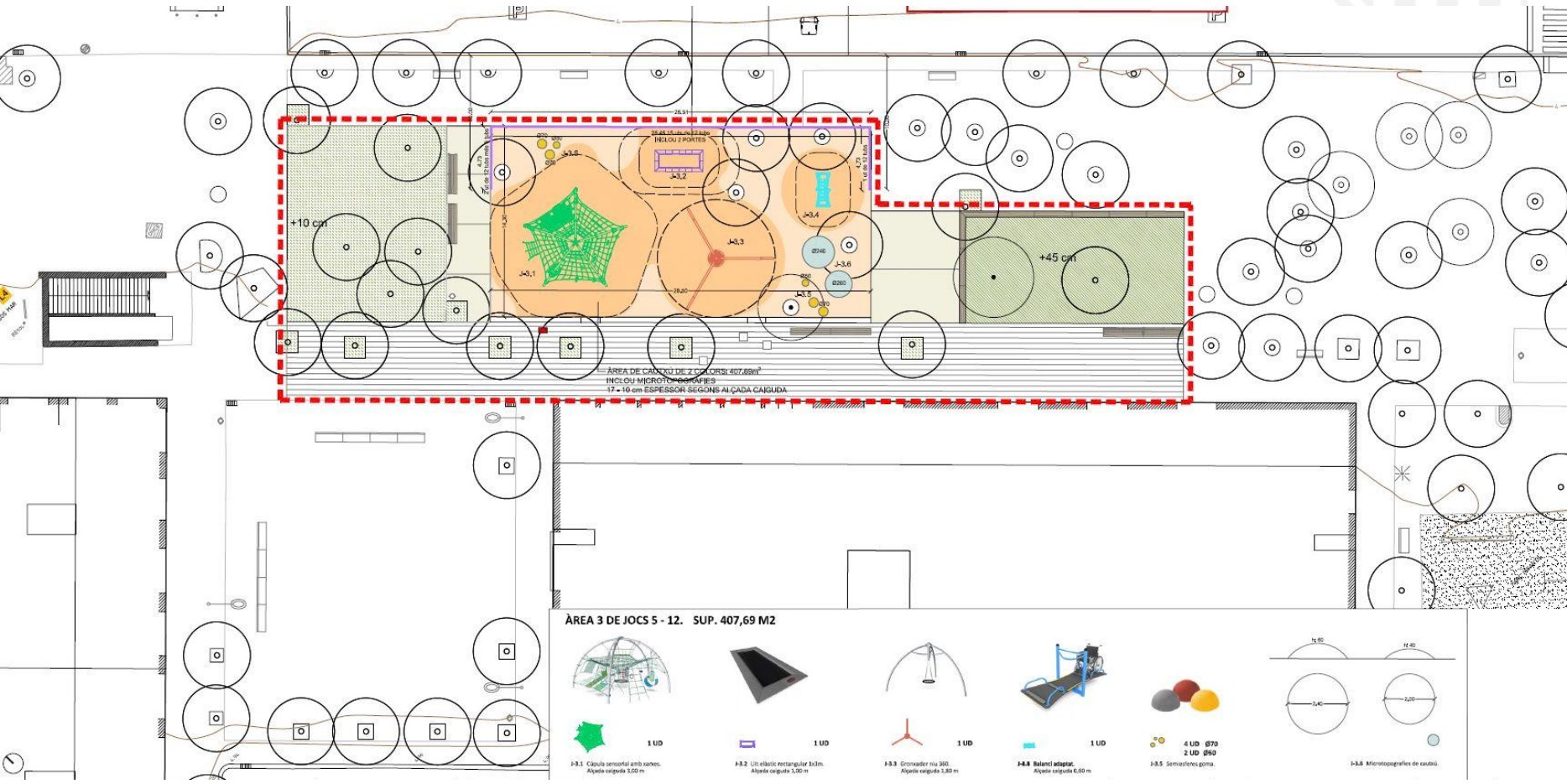



Proposta d'elements urbans- Jocs Area 3

DOCUMENT DE TREBALL

ÀREA 3

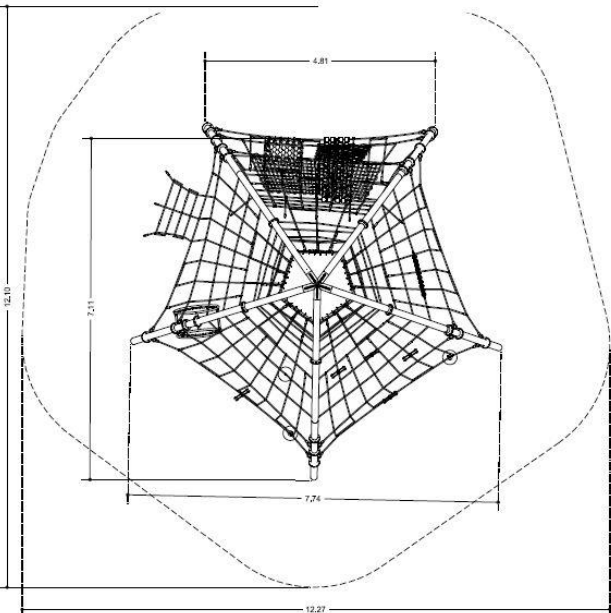

J-3.1 CÚPULA SENSORIAL AMB XARRES.

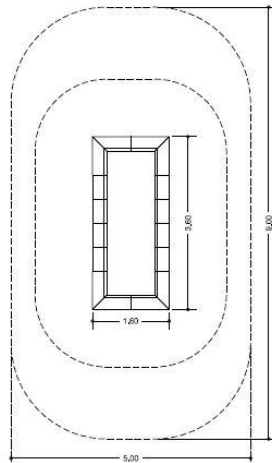

J-3.2 LLIT ELÀSTIC RECTANGULAR 1X3M
SALTADOR DE PLANTA RECTANGULAR FORMAT PER UN LLIT ELÀSTIC DE 100X300CM DE LÀMINA DE SALT INTERIOR I 360CM DE COSTAT EXTERIOR INCLOENT LES PROTECCIONS. MEMBRANA DE SALT D'ETILE PROPILÈ RECUBERTA DE TÈXTE DE POLIÈSTER POLIAMIDA, AMB 4 DRIFICS DE DRENATGE I AMB MOLLES D'ACER INOXIDABLE. ALÇADA DE CAIGUDA MÀXIMA: 1m.

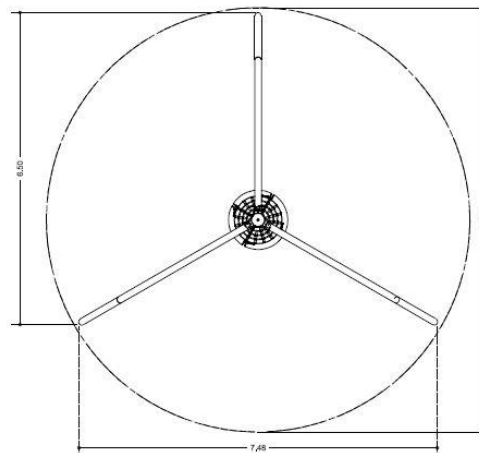

J-3.3 GRONXADOR NIU 360.
GRONXADOR FORMAT PER UNA ESTRUCTURA DE 3 PALS D'ACER GALVANITZAT EN CALENT CORBATS, AMB GRONXADOR CENTRAL AMB SEIENT NIU AMB GIR EN TOTES DIRECCIONS. A PARTIR DE 6 ANYS. ALÇADA DE CAIGUDA MÀXIMA: 1,79m.

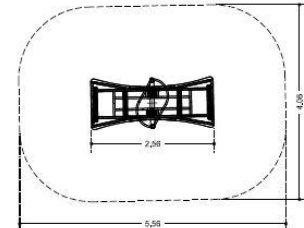

J-3.4 BALANCI ADAPTAT. (LLIT) DESTINAT A EDATS ENTRE 3 I 12 ANYS. ESTRUCTURA D'ACER GALVANITZAT I PINTAT AL FORN, AMB CAPACITAT PER 2 USUÀRIS AMB DIVERSITAT FUNCIONAL.



4 UT DE Ø70CM
2 UT DE Ø80CM

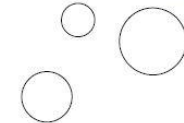

J-3.5 SEMIESFERES GOMA.
CONJUNT DE SEMIESFERES DE GRANULAT D'EPDM DAMUNT D'UNA SUBESTRUCTURA DE VANELLES AMB FIBRA DE VERRE. DE DIMENSIONS I COLORS VARIABLES.



Proposta d'elements urbans- Jocs Area 3

DOCUMENT DE TREBALL



Gràcies per la vostra col·laboració!



**Ajuntament
de Barcelona**